

Nikon

WATERPROOF CASE

WP-CP3

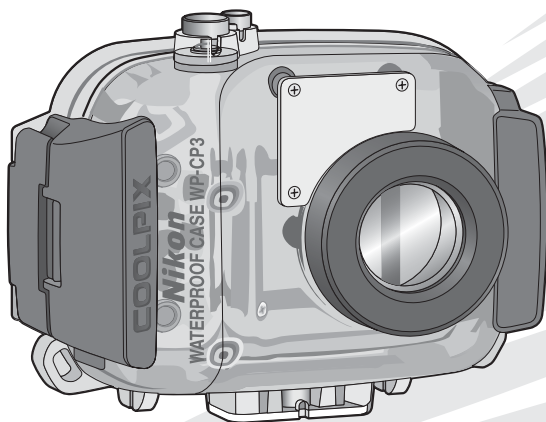

En

De

Fr

Es

It

Ck

Ch

Kr

WATERPROOF CASE WP-CP3 (En/De/Fr/Es/It/Ck/Ch/Kr)

User's Manual

Download from [Www.Somanuals.com](http://www.Somanuals.com). All Manuals Search And Download.

WATERPROOF CASE

WP-CP3

En

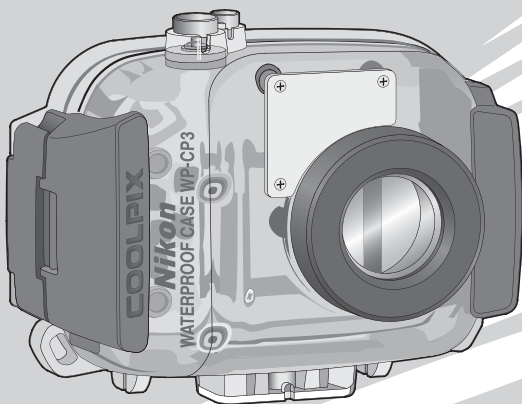

User's Manual

Download from www.somanuals.com. All Manuals Search And Download.

For Your Safety

To prevent damage to your Nikon product or injury to yourself or to others, read the following safety precautions in their entirety before using this equipment. Keep these safety instructions where all those who use the product will read them.

The consequences that could result from failure to observe the precautions listed in this section are indicated by the following symbol:



This icon marks warnings, information that should be read before using this Nikon product to prevent possible injury.

WARNINGS



Turn camera off immediately in the event of malfunction

Should you notice smoke or an unusual smell coming from the equipment, remove the batteries from the camera immediately, taking care to avoid burns. Continued operation could result in injury. After removing the batteries, take the equipment to a Nikon-authorized service representative for inspection.



Do not use in the presence of flammable gas

Do not use electronic equipment in the presence of flammable gas, as this could result in explosion or fire.



Observe caution when using the strap

Never place the strap around the neck of an infant or child.



Keep out of reach of children

Particular care should be taken to prevent infants from putting small parts into their mouths.



Do not disassemble

Failure to observe this precaution could result in injury or product malfunction. Should the product break as the result of a fall or other accident, take it to a Nikon-authorized service representative for inspection, being careful not to injure yourself on the broken parts.



Observe proper precautions when handling camera batteries

If improperly handled, batteries may emit gases that will collect inside the waterproof case, where they may cause explosion or fire. Observe the following precautions when handling camera batteries:

- Use only batteries approved for use in the camera.
- Batteries are prone to leakage when fully discharged. Remove the camera from the case when not in use.
- Should water enter the case, remove the batteries from the camera immediately.
- Keep the battery terminals dry. Failure to observe this precaution could result in injury or product malfunction.



Do not swallow silica gel or O-ring grease

The silica gel desiccant and O-ring grease used in this product are not edible.



Keep out of direct sunlight

Do not leave the WP-CP3 in direct sunlight. The case could focus sunlight, causing fire.

**Do not dive while holding**

To prevent injury caused by the case striking the body, do not jump or dive into water while holding the WP-CP3.

**Do not use below 40 m**

Do not use at depths below 40 m (130'). Failure to observe this precaution could result in leakage or other malfunction.

**Keep the case watertight**

Do not clean the case with a high-pressure jet. Do not open the case where it would be exposed to dust or sand, and be sure to remove any foreign objects from the O-ring and any parts of the case that are in contact with the O-ring before closing the case. Failure to observe these precautions could result in leakage.

**Do not exposure to high temperatures**

Do not expose the product to temperatures over 40°C (104°F). Failure to observe this precaution could cause the product to warp, resulting in leakage.

**Observe caution when operating the flash**

Using the flash close to your subject's eyes could cause temporary visual impairment. Particular care should be observed if photographing infants, when the flash should be no less than one meter (39") from the subject.

Cautions

To ensure continued enjoyment of your Nikon product, observe the following precautions when storing or using the device.

Preventing Leakage

WATER INSIDE THE CASE COULD NOT ONLY EXPOSE THE CAMERA TO IRREPARABLE DAMAGE BUT ALSO RESULT IN FIRE, ELECTRIC SHOCK, OR EXPOSURE TO POISONOUS GASES. THE ENTRY OF WATER INTO THE CASE CAN BE PREVENTED BY OBSERVING THE FOLLOWING PRECAUTIONS:

Before using the WP-CP3 in or near water, test for leaks as described on pages 6–7 and 12 of this manual.

- Before sealing the case, examine the O-ring, watertight channel, and any parts of the case that are in contact with the O-ring carefully to ensure that they are free of dirt, hair, lint, dust, sand, and other foreign objects. Make sure that the O-ring is not twisted or out of position.
- The O-ring requires periodic replacement. Replace the O-ring immediately if it is damaged, cracked, warped, or has lost elasticity. O-rings should be replaced at least once a year; do not use a worn O-ring or a type of O-ring or O-ring grease not designated for use in this product. Do not use NIKONOS O-ring lubricant (grease).
- Be careful not to damage the O-ring when removing it from the case. Do not use metal objects or objects with sharp points when removing the O-ring.
- Do not use force when removing or positioning the O-ring. Excessive force may permanently stretch the ring, causing the case to leak.
- To prevent wear, use only COOLPIX O-ring grease designated for use with this product. Do not use NIKONOS O-ring lubricant (grease) or other types of O-ring grease.
- Do not open the waterproof case in areas exposed to spray, high winds, dust, or sand.
- Do not drop the case, place under heavy objects, or subject to excessive force. Failure to observe this precaution could cause the case to warp, resulting in leakage.
- In the event of leakage, stop use immediately, dry the camera and the interior of the case, and take the camera and case to a Nikon-authorized service representative.

Shock and Vibration

The waterproof case is not designed to protect the camera from blows or vibration. Do not drop the case, strike it against hard objects, throw it into the water, jump into the water holding the case, or leave the case in an area subject to extreme vibration. Failure to observe these precautions could result in damage to the camera.

Maximum Depth

The WP-CP3 is waterproof to 40m (130'). At greater depths, the case could leak, break, or change shape, resulting in damage to the camera.

Temperature

Do not leave the case in areas exposed to high temperatures, such as inside a car, near a heater, on a beach, or in direct sunlight. Failure to observe this precaution could weaken or warp the case, resulting in damage to the camera. Sudden changes in temperature could result in condensation inside the case, which could also damage the camera. To prevent condensation:

- Before exposing the case to sudden changes in temperature, place it in a sealed plastic bag. Do not open the bag until the case has reached the same temperature as its surroundings.
- Place the supplied desiccant (silica gel) in the case with the camera as directed on page 10 of this manual.
- Do not expose the case to high temperatures by leaving it on the beach or in direct sunlight before entering the water.

Chemicals

- Do not expose the case to volatile chemicals or their vapors. Failure to observe this precaution could result in damage to the case.
- Do not use chemical detergents, rust inhibitors, thinner, alcohol, or other volatile chemicals when cleaning the case. Wash in fresh water only.
- Use only desiccants designated for use with this product (see page 19).
- Use only COOLPIX O-ring grease designated for use with this product (see page 19). Do not use NIKONOS O-ring lubricant (grease).
- Do not use sealants or anti-fog chemicals.
- Do not handle the case after applying sunscreen. Sunscreen can damage the clear plastic parts of the case.
- Do not apply stickers to the case, as the adhesive could cause the case to deteriorate.

Travelling by Air

If possible, include the case in your carry-on baggage when travelling by air. When packing the case with checked luggage, leave the case open or remove the O-ring. If the case is sealed, changes in air pressure may damage the case or prevent the case from opening.

High Altitudes

When travelling from high to low altitudes, open the case periodically to equalize the pressure. If the case is kept sealed, changes in air pressure may damage the case or prevent the case from opening.

Table of Contents

For Your Safety	i
Cautions	iii
Notices.....	vi
Introduction	1
Package Contents.....	1
Parts of the WP-CP3	2
Overview	4
<i>Step 1</i> Check for Leaks	6
<i>Step 2</i> Insert the Camera	8
1. Ready the Camera	8
2. Insert the Camera	9
3. Insert Desiccant.....	10
4. Perform a Final Check	10
5. Close the Case.....	11
<i>Step 3</i> Check for Leaks Again	12
<i>Step 4</i> Take Pictures	13
1. Turn the Camera On.....	13
2. Adjust Settings.....	13
3. Take Pictures	14
<i>Step 5</i> Clean the Case	15
Maintenance	17
Caring for the O-ring	17
Storage.....	19
Technical Notes	19
Specifications.....	19
Optional Accessories	19

Notices

- No part of the manuals included with this product may be reproduced, transmitted, transcribed, stored in a retrieval system, or translated into any language in any form, by any means, without Nikon's prior written permission.
- Nikon reserves the right to change the specifications of the hardware and software described in these manuals at any time and without prior notice.
- Nikon will not be held liable for any damages resulting from the use of this product.
- While every effort has been made to ensure that the information in these manuals is accurate and complete, we would appreciate it were you to bring any errors or omissions to the attention of the Nikon representative in your area (address provided separately).

Important: Use Only with Compatible Cameras

Use only with cameras that list the WP-CP3 in the "Optional Accessories" section of the camera manual. Do not place other objects in the WP-CP3. Additional compatibility information may be available from the websites listed below.

Important: Before Using This Product

Before using this product, be sure that the camera is functioning normally and that the case does not leak (🔧 6–7, 12). Failure to check for leaks before using the product could result in irreparable damage to the camera, batteries, or memory card. Nikon will not be held liable for damages or lost profits that may result from leakage or product malfunction.

Important: Use Only Nikon Brand Electronic Accessories

Nikon COOLPIX cameras are designed to the highest standards and include complex electronic circuitry. Only Nikon brand electronic accessories (including battery chargers, batteries, and AC adapters) certified by Nikon specifically for use with this Nikon digital camera are engineered and proven to operate within the operational and safety requirements of this electronic circuitry.

For more information about Nikon brand accessories, contact a local authorized Nikon dealer.

Life-Long Learning

As part of Nikon's "Life-Long Learning" commitment to ongoing product support and education, continually-updated information is available on-line at the following sites:

- For users in the U.S.A.: <http://www.nikonusa.com/>
- For users in Europe and Africa: <http://www.europe-nikon.com/support>
- For users in Asia, Oceania and the Middle East: <http://www.nikon-asia.com/>

Visit these sites to keep up-to-date with the latest product information, tips, answers to frequently-asked questions (FAQs), and general advice on digital imaging and photography. Additional information may be available from the Nikon representative in your area. For contact information, visit <http://nikonimaging.com/>

Introduction

Thank you for your purchase of a WP-CP3 waterproof case for Nikon COOLPIX 5600 and 4600 digital cameras. The WP-CP3 is waterproof to a depth of 40 m (130'), allowing pictures to be taken underwater or in mist and rain. This manual has been written to help you enjoy taking pictures using the waterproof case. Keep this manual where all those who use the product will read it, and be sure to read both it and the camera manual thoroughly before use.

To make it easier to find the information you need, the following symbols and conventions are used:



This icon marks cautions, information that should be read before use to prevent damage to the camera.



This icon marks tips, additional information that may be helpful when using the camera.



This icon marks notes, information that should be read before using the camera.



This icon indicates that more information is available elsewhere in this manual.

Package Contents

Take the case and accessories out of the box and check that the package contains all the following items:

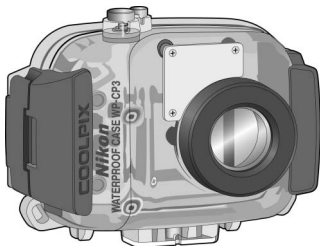

WP-CP3 (with O-ring in place; check that O-ring is undamaged before use)



COOLPIX O-ring grease



WP-AN1 strap

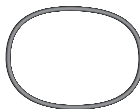

Spare O-ring

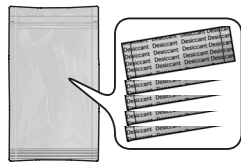

Silica gel desiccant
(1 package of 5; reseal after opening)



Warranty



User's Manual (this booklet)

Parts of the WP-CP3

Shutter-release button (🔍 14; 📷) Power switch (🔍 13; 📷)

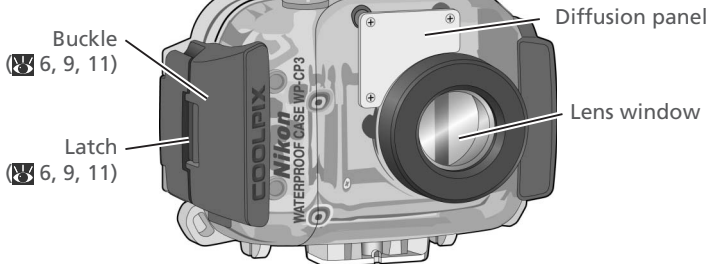

O-ring/O-ring guide (🔍 17) Camera guides (🔍 9) Front cover

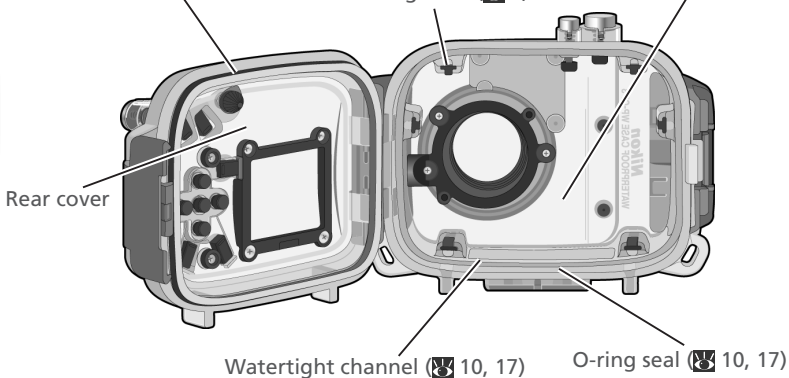

🔍 Attaching the Strap

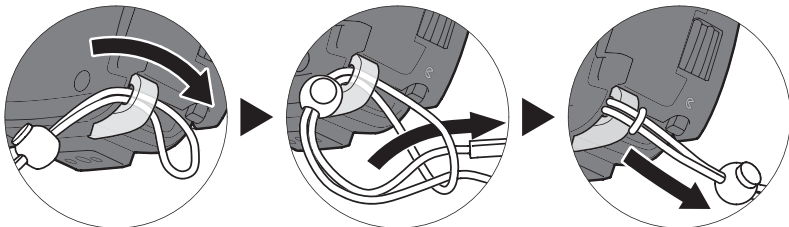

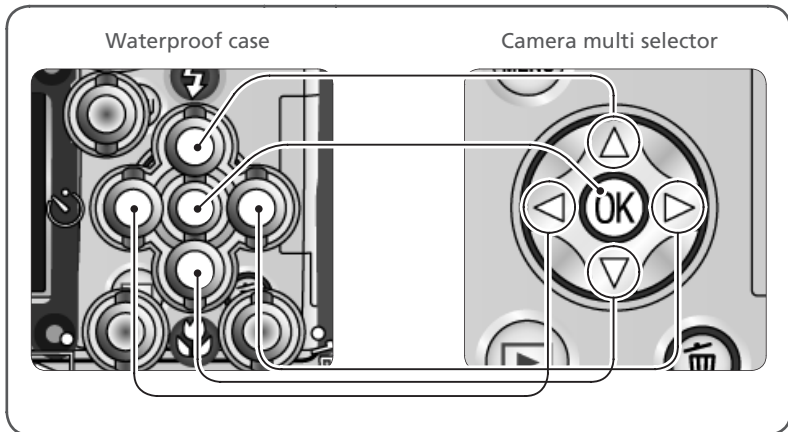
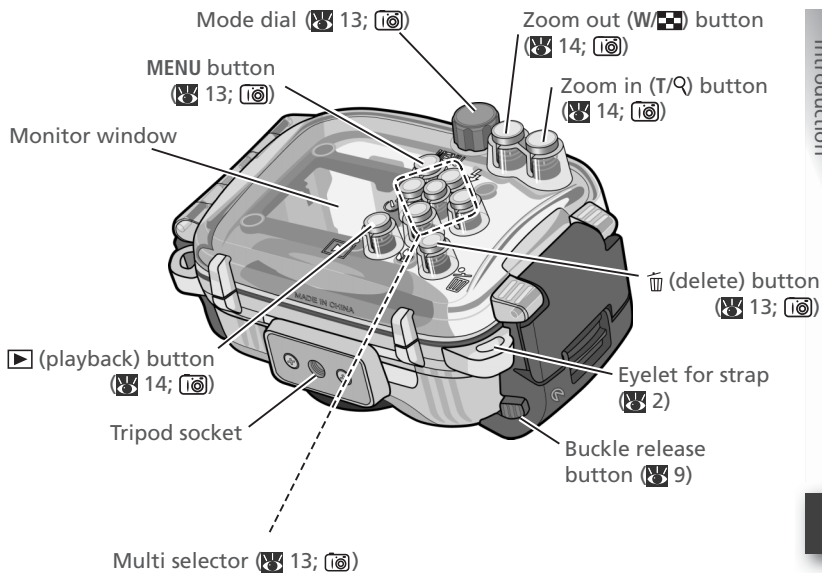

16: Performs same function as corresponding camera control. See camera *Guide to Digital Photography* for details.

Overview

Using the WP-CP3



Follow these steps when using the waterproof case:

Step 1 Check for Leaks

6-7

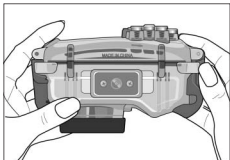

✔ Important!

To prevent water damage to the camera, be sure to check for leaks **before** placing the camera in the case.

If water enters the case, check the O-ring and confirm that the case is properly sealed (10).

Step 2 Insert the Camera

8-11

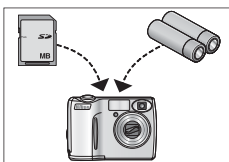

1. Ready the camera

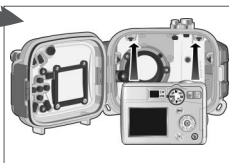

2. Insert the camera



3. Insert desiccant



4. Perform a final check

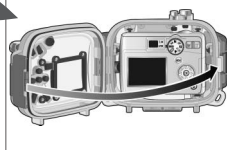

5. Close the case

Step 3 Check for Leaks Again

12)



If water enters the case, check the O-ring and confirm that the case is properly sealed (10). If the cause of the leak can not be determined, take the case to a Nikon-authorized service representative.

Step 4 Take Pictures

13–14)



1. Turn the camera on
2. Adjust settings
3. Take pictures

Step 5 Clean the Case

15–16)

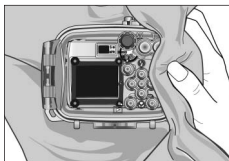

1. Wash the case in fresh water
2. Wipe dry
3. Remove the camera
4. Soak the case in fresh water for 2–3 hours
5. Wipe dry
6. Let the case dry in the shade

Maintenance

17–19)

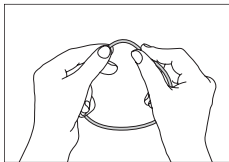

- Caring for the O-ring
- Storage

Step 1 Check for Leaks

✓ Important!

Before placing the camera in the case, be sure that the camera is functioning normally and that the case does not leak. Failure to check for leaks before use could result in irreparable damage to the camera. Note that leaks may result if the case is cracked or damaged. Check the case for cracking and other damage before use, and consult with a Nikon service representative in the event that any cracking or damage is found.

1

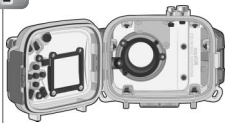

Close the case

After making sure that the O-ring is in place, slowly close the case, being careful not to pinch your fingers in the gap.

2

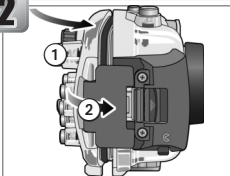

Latch the case

With front and rear halves of the case lightly touching but the case not fully closed (①), flip the buckle onto the front half of the case (②).

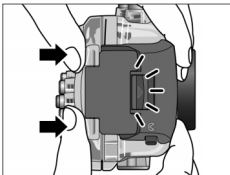

Press the case closed until the latch clicks shut. Check that the case is properly sealed, that the O-ring is in place, and that no foreign objects are caught in the seal.

3



Immerse the case

Slowly immerse the case in water, stopping if water enters the case. Test the case in a shallow area (1 m/3' or less) or in a tub or bucket. Do not use hot water, as this could exceed the operating temperature range of 0–40°C (32–104°F).

4

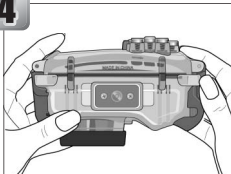
**Check for leaks**

Keep the case immersed and check whether any bubbles are emitted. After two to three seconds, take the case out of the water and check whether any droplets are inside.

5

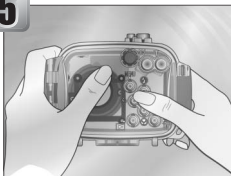
**Test the shooting controls**

Immerse the case and operate the controls underwater for two to three minutes, checking whether any bubbles are emitted or any water enters the case.

6

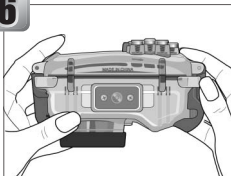
**Check for water inside the case**

Take the case out of the water and check for water inside the case. If water has entered the case, check the O-ring (🔧 10, 17–18). If the cause of the leak can not be determined, take the case to a Nikon-authorized service representative.

After checking for leaks, dry the case thoroughly before inserting the camera.

Step 2 Insert the Camera

1. Ready the Camera

1

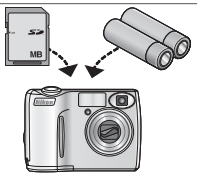

Insert the batteries and memory card

Before using the camera, check the battery level and number of exposures remaining.

✓ Batteries

Make sure that the batteries are undamaged, are from the same pair, and have the same charge. Do not use damaged batteries or mix old and new batteries, batteries of different makes, or batteries with different charges. Failure to observe these precautions could result in fire or in damage to the batteries. For more information, see the camera *Guide to Digital Photography*.

2

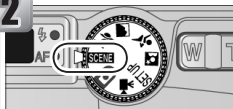

Select (Underwater) mode

To optimize camera settings for underwater photography, rotate the mode dial to **SCENE** and select  (**Underwater**) mode. See the camera manual for details.



3

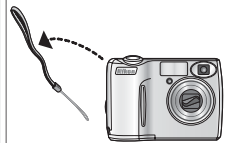

Remove the camera strap

To ensure that the camera strap does not get caught in the seal and cause a leak, be sure to remove the strap before placing the camera in the case.

2. Insert the Camera

1

Turn the camera off

2

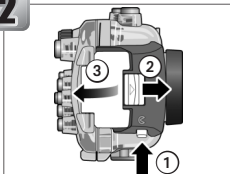

Release the buckle

Pressing the buckle release button (1), slide the latch forward (2) and open the buckle (3).

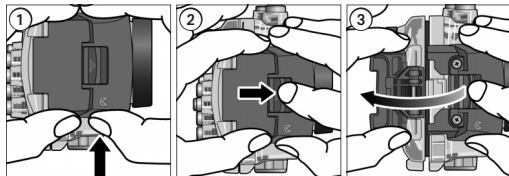

3

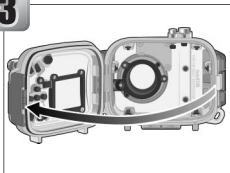

Open the case

✓ *Opening the Case*

Do not open the case in areas exposed to blown sand or spray. Keep the case upright; do not place the open case with the O-ring or O-ring seal face down.

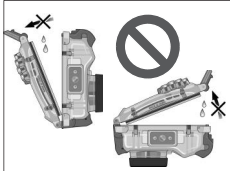

4



Insert the camera

Position the camera in the camera guides with the lens in the lens window.

3. Insert Desiccant

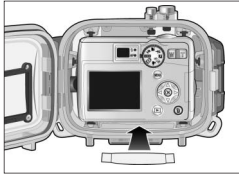

To prevent condensation from forming inside the case, insert the silica gel desiccant between the bottom of the camera and the case. Slide the desiccant to the front of the case, where it will not interfere with proper closing of the case. Improper placement could cause the case to leak.

Replacing the Desiccant

Used desiccant loses its ability to absorb moisture. We recommend replacing the desiccant each time the case is used ( 19).

4. Perform a Final Check

- Is the O-ring cracked or damaged?
- Is the O-ring twisted or out of position?
- Is the O-ring free of hair, dust, sand, and other foreign objects?

- Is the camera in the correct orientation?
- Has the camera strap been removed?

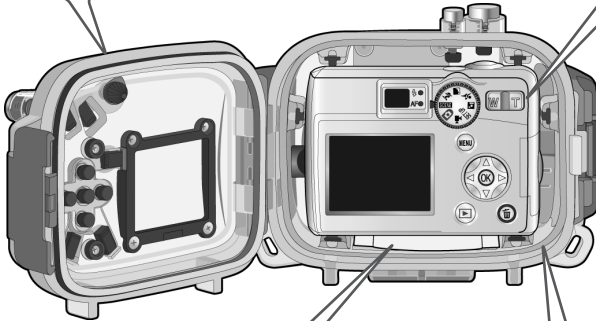

Is the desiccant correctly placed?

Are the O-ring seal and watertight channel free of hair, dust, sand, and other foreign objects?

5. Close the Case

1



Close the case

After making sure that the O-ring is in place, slowly close the case, being careful not to pinch your fingers in the gap.

2

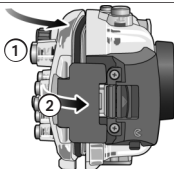

Latch the case

With front and rear halves of the case lightly touching but the case not fully closed (①), flip the buckle onto the front half of the case (②).

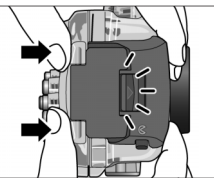

Press the case closed until the latch clicks shut. Check that the case is properly sealed, that the O-ring is in place, and that no foreign objects are caught in the seal.

Step 3 Check for Leaks Again

✓ Important!

Before use, be sure that the camera is functioning normally and that the case does not leak. Failure to check for leaks before use could result in irreparable damage to the camera.

After sealing the case, perform a final check for leaks.

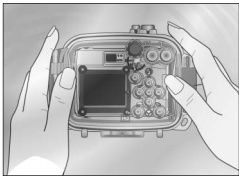

Immerse the case in water and check for leaks as described in Steps 3–6 of “Check the Case for Leaks” (📖 6). Check that the desiccant stays dry and that no water enters the case. If a leak is detected, immediately remove the case from the water, dry the camera and case thoroughly, and check that the O-ring is intact and the case properly sealed. If the cause of the leak can not be determined, take the case to a Nikon-authorized service representative.

Step 4 Take Pictures

1. Turn the Camera On

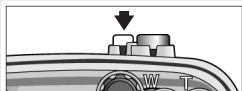

Press the power switch on the waterproof case. The camera power-on lamp will light and the monitor will turn on.

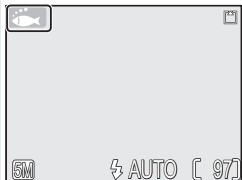

If you will be using the camera underwater, check that the camera is in  (**Underwater**) mode.

2. Adjust Settings

The controls on the case correspond to the following camera controls. For more information, see the camera *Guide to Digital Photography*.

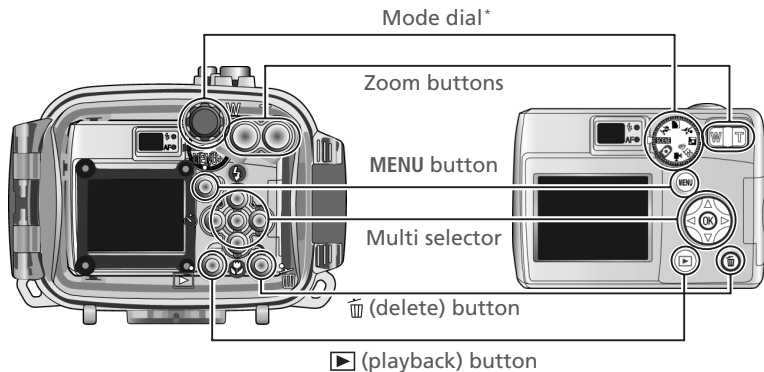

* Direction of rotation is reversed.

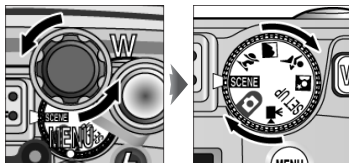

3. Take Pictures

1

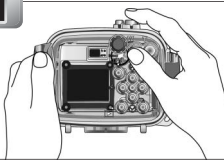

Ready the camera

Hold the case steadily in both hands.

Don't Block the Shot

Keep fingers and other objects away from the lens window and diffusion panel.

2

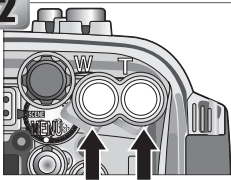

Zoom out Zoom in

Frame the picture

Use the zoom buttons on the case to frame the subject in the monitor.

Use the Monitor

The viewfinder can not be used when the camera is in the case. *Use the monitor to frame pictures.*

3

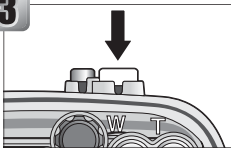

Focus and shoot

Press the shutter-release button on the case half-way to focus. Smoothly press the button the rest of the way down to shoot. Pictures can be played back using the button on the case.

Underwater Photography

The best time for underwater photography is when the sun is directly overhead (note that pictures taken underwater may have a blue cast). While shooting, avoid exhaling bubbles into the frame.

Shots can be taken at ranges of as little as 4 cm (1.6") when the camera is zoomed out to where the icon in the monitor turns green. Note that the flash may be unable to light the entire subject when the camera is zoomed out, and its range may vary with depth and clarity. It may also reflect from suspended materials, producing bright spots in the picture. Take a test shot and view the results in the monitor.

Reactivating the Monitor

If the monitor has turned off to save power, it can be reactivated by pressing the power button or by pressing the shutter-release button halfway. By default, the monitor will turn off automatically if no operations are performed for one minute. The length of time the monitor remains active can be adjusted using the **Auto off** option in the camera setup menu.

Step 5 Clean the Case

1



Wash the case in fresh water

The case should be cleaned immediately after use. Before opening the case and removing the camera, wash the case in a basin of fresh water.

2



Wipe dry

Dry the exterior of the case thoroughly with a soft, dry cloth.

✓ *Drying the Case*

Be careful to remove water that may have collected in the buckle, controls, or strap eyelet.

3

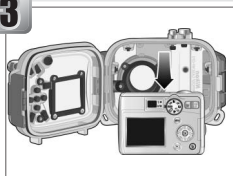

Remove the camera

Remove the camera and dry the inside of the case with a soft, dry cloth.

✓ *Removing the Camera*

Do not open the case in areas exposed to blown sand or spray. When removing the camera, be careful not to drop the device and make sure that droplets from your hair, body, or other objects do not fall into the case or onto the camera. If water does fall on the camera, dry it off immediately.

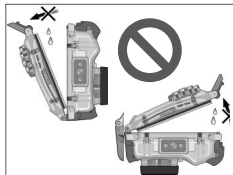

Keep the case upright; do not place the open case with the O-ring or O-ring seal face down.

4



Soak the case in fresh water

Reseal the case and leave it in a basin of fresh water for two to three hours. Operate each of the controls a few times to remove salt. If salt dries on the controls, they may cease to function or their metal parts may rust, causing leakage.

5

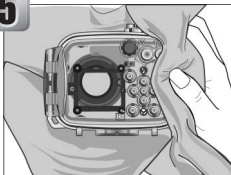
**Wipe dry**

Dry the case thoroughly with a soft, dry cloth. Do not use a cloth to which salt has adhered.

6

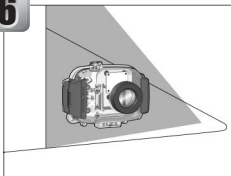
**Let the case dry in the shade**

Leave the case out to dry in a shady, well-ventilated area.

✓ Do Not Exposure to Sunlight or Heat

Do not use a hair dryer or other heat source or place the case in direct sunlight. Heat could cause the O-ring to deteriorate, resulting in leakage.

✓ Cleaning the Interior of the Case

Use a blower or a soft, dry cloth to clean the interior of the case. Do not use water, detergents, or chemical agents of any kind. Water can damage the coating on the inside of the lens window.

Maintenance

Caring for the O-ring

The WP-CP3 uses an O-ring to form a watertight seal. Improper handling of the O-ring can produce leaks. Check the condition of the O-ring as described below before each use, and check for the presence of foreign matter on the O-ring each time the case is opened, however briefly.

1

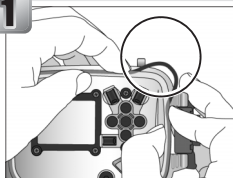

Remove the O-ring

Pinch the O-ring lightly between two fingers to form a loop. Take hold of the loop and remove the O-ring from the case.

✓ Do Not Use Force or Sharp Objects

The case may leak if the O-ring is forcibly stretched or damaged through the use of edged or pointed objects, including fingernails and metal tools.

2

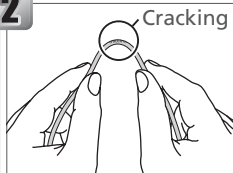

Inspect the O-ring

Remove old O-ring grease and other foreign matter with tissue paper or a soft, dry cloth, taking care not to leave tissue or threads on the O-ring. Gently bend the O-ring to check for cracking or other damage.

3



Inspect the O-ring guide

Use a blower or cotton swab to remove any foreign objects from the watertight channel and all parts of the case that come into contact with the O-ring. Be sure to remove any threads left behind by the swab.

✓ Replacing the O-ring

The O-ring requires periodic replacement. Replace the O-ring immediately if it is damaged, cracked, warped, or has lost its elasticity. O-rings should be replaced at least once a year. Use only COOLPIX O-ring grease designated for use in this product; replacement O-rings and O-ring grease can be purchased from a Nikon camera retailer or Nikon-authorized service agent. Do not use NIKONOS O-ring lubricant (grease).

4

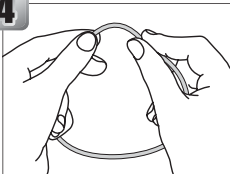

Grease the O-ring

If the O-ring is not properly greased, it may crack or peel, causing leaks. If the bottom of the O-ring appears dry, place a drop of O-ring grease on your index finger and spread grease on the O-ring by sliding it between your thumb and index finger, gently stretching the ring. Do not use cloth or paper, as these may leave fibers on the O-ring. Note that applying too much grease may cause foreign matter to adhere more readily to the ring, preventing the case from sealing properly.

5

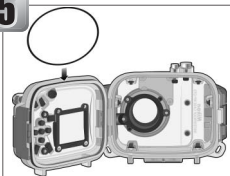

Replace the O-ring

Making sure the O-ring and guide are free of foreign objects, place the O-ring so that it runs evenly at the same level all the way round the O-ring guide, without undue stretching and without protruding from the guide.

6



Check the seal

Close the case and check that the case is fully sealed. If the O-ring does not form a perfect seal, open the case and adjust the O-ring to prevent leaks.

✓ Cleaning

Do not use detergents or volatile chemicals such as alcohol or thinner when cleaning the case. Failure to observe this precaution could result in damage to the case or O-ring.

Storage

Store the case in a cool, well-ventilated area, leaving the case open to prevent the O-ring from deteriorating. When leaving the case unused for an extended period, remove the O-ring, wipe off any O-ring grease, and place the O-ring in a clean plastic bag to ensure that it maintains its elasticity. Do not store the case in direct sunlight or where it will be exposed to sudden changes in temperature or high levels of humidity. Do not store the case or O-ring under other objects, close to open flames, in the vicinity of flammable items, or with naphtha or camphor moth balls.

Technical Notes

Specifications

Supported cameras	COOLPIX 4600, COOLPIX 5600
Maximum depth	40 m (130')
Camera operating temperature	0–40 °C (32–104 °F)
Dimensions	130.5 × 92.5 × 72.5 mm / 5.14" × 3.64" × 2.85" (W × H × D)
Approximate weight	355 g (12.5 oz) when empty

Optional Accessories

O-ring set	WP-OG1 O-ring set (contains WP-O1 O-ring and WP-G1 O-ring grease)
Desiccant	WP-S1 silica gel desiccant

Servicing

Nikon recommends that the case be serviced by a Nikon-authorized service representative at least once a year. A fee is charged for this service.

UNTERWASSERGEHÄUSE

WP-CP3

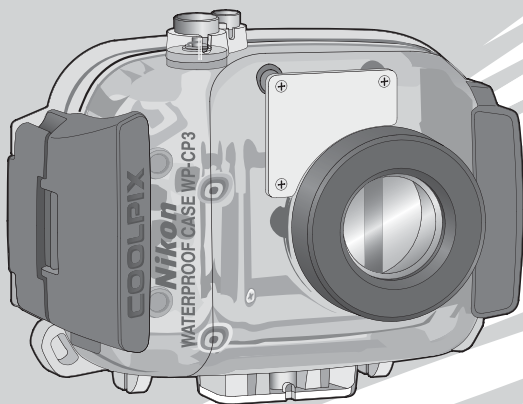

De

Benutzerhandbuch

Download from www.Somaterials.com. All Manuals Search And Download.

Sicherheitshinweise

Bitte lesen Sie diese Sicherheitshinweise vor der Inbetriebnahme Ihres Nikon-Produkts aufmerksam durch, um Schäden am Produkt zu vermeiden und möglichen Verletzungen vorzubeugen. Halten Sie diese Sicherheitshinweise für alle Personen griffbereit, die dieses Produkt benutzen werden.

Die in diesem Abschnitt beschriebenen Warnhinweise und Vorsichtsmaßnahmen sind durch das folgende Symbol gekennzeichnet:



Dieses Symbol kennzeichnet wichtige Warnhinweise, die Sie unbedingt vor Gebrauch Ihres Nikon-Produkts lesen sollten, um möglichen Verletzungen vorzubeugen.

Warnhinweise



Schalten Sie die Kamera bei einer Fehlfunktion sofort aus

Im Falle von Rauch- oder ungewohnter Geruchsentwicklung, für die die Kamera, das verwendete Zubehör oder der Netzadapter die Ursache sind, sollten Sie den Netzadapter sofort vom Stromnetz trennen und die Batterien oder Akkus aus der Kamera entnehmen. Gehen Sie hierbei vorsichtig vor, um Verbrennungen zu vermeiden. Der fortgesetzte Betrieb bei den genannten Störungen kann zu ernsthaften Verletzungen führen. Bitte wenden Sie sich zur Beseitigung der Störungen an Ihren Fachhändler oder an den Nikon-Kundendienst. (Wenn Sie die Kamera zur Reparatur geben oder einschicken, sollten Sie sich vorher vergewissern, dass der Akku entnommen ist.)



Benutzen Sie das Produkt nicht in der Nähe von brennbarem Gas

In der Nähe von brennbarem Gas sollten Sie niemals elektronische Geräte in Betrieb nehmen. Es besteht Explosions- und Brandgefahr.



Vorsicht bei Verwendung des Tragriemens

Legen Sie den Trageriemen niemals um den Hals eines Kindes.



Achten Sie darauf, dass das Produkt nicht in die Hände von Kindern gelangt

Achten Sie darauf, dass keine kleinen Teile in die Hände von Kindern gelangen und verschluckt werden.



Nehmen Sie das Produkt nicht auseinander

Das Auseinandernehmen des Produkts kann zu einer Fehlfunktion führen. Außerdem könnten Sie sich verletzen. Falls das Produkt einmal durch einen Sturz oder eine andere äußere Einwirkungen beschädigt sein sollte, wenden sich zwecks Reparatur an Ihren Fachhändler oder an den Nikon-Kundendienst.



Vorsicht im Umgang mit Akkus und Batterien

Bei unsachgemäßer Handhabung kann aus Batterien oder Akkus Gas austreten, das sich im verschlossenen Gehäuse sammelt und sich dort entzünden oder explodieren kann. Bitte beachten Sie die folgenden Warnhinweise:

- Bitte nur Batterien verwenden, die für den Einsatz in der Kamera empfohlen wurden.
- Die Gefahr des Auslaufens besteht vor allem bei leeren Akkus und Batterien. Nehmen Sie deshalb die Kamera aus dem Unterwassergehäuse heraus, wenn sie nicht benutzt wird.

- Falls Wasser in das Unterwassergehäuse eindringen sollte, müssen Sie die Akkus oder Batterien sofort aus der Kamera herausnehmen.
- Achten Sie darauf, dass die Kontakte der Akkus oder Batterien immer trocken sind. Eine Nichtbeachtung kann zu einer Fehlfunktion des Produkts oder zu Verletzungen führen.

 **Verschlucken Sie nicht das Trockenmittel und das Dichtungsfett**

Das mit diesem Produkt gelieferte Silikagel-Trockenmittel und das Dichtungsfett für den O-Ring sind nicht essbar.

 **Vermeiden Sie direkte Sonnenbestrahlung**

Setzen Sie das Unterwassergehäuse WP-CP3 keiner direkten Sonnenbestrahlung aus. Das Sonnenlicht kann durch das Gehäuse gebündelt werden und einen Brand verursachen.

 **Springen Sie nicht ins Wasser, während Sie das Unterwassergehäuse in den Händen halten**

Wenn Sie das Unterwassergehäuse WP-CP3 beim Sprung ins Wasser in den Händen halten, kann das Gehäuse gegen Ihren Körper schlagen und zu Verletzungen führen.

 **Verwenden Sie das Produkt nur bis maximal 40 m Wassertiefe**

Verwenden Sie das Unterwassergehäuse nur bis maximal 40 m Wassertiefe. In größeren Wassertiefen ist die Dichtigkeit und einwandfreie Funktion nicht gewährleistet.

 **Achten Sie darauf, dass das Unterwassergehäuse dicht bleibt**

Reinigen Sie das Gehäuse niemals mit einem Hochdruckstrahl. Öffnen Sie das Unterwassergehäuse nicht in sandiger und staubiger Umgebung und vergewissern Sie sich vor dem Schließen des Unterwassergehäuses immer, dass sich keine Fremdkörper auf der Dichtung befinden. Bei einer Beschädigung der Dichtung wird das Gehäuse undicht.

 **Setzen Sie das Produkt keinen hohen Temperaturen aus**

Setzen Sie das Produkt keinen Temperaturen über 40°C aus. Durch eine zu starke Erwärmung kann sich das Gehäuse verziehen und dadurch undicht werden.

 **Vorsichtsmaßnahmen bei Verwendung eines Blitzgeräts**

Das Auslösen in unmittelbarer Nähe der Augen eines Menschen oder Tieres kann zu einer nachhaltigen Schädigung der Augen führen. Bitte bedenken Sie, dass die Augen von Kindern besonders empfindlich sind, und halten Sie unbedingt einen Mindestabstand von 1 m ein.

Achtung

Bitte beachten Sie folgende Hinweise für die Aufbewahrung und Verwendung, damit Sie lange Freude an Ihrem Nikon Produkt haben.

Vermeiden einer Undichtigkeit

WENN WASSER IN DAS UNTERWASSERGEHÄUSE EINDRINGT, KANN DIES SOWOHL ZU EINEM IRREPARABLEN SCHADEN AN DER KAMERA ALS AUCH ZU EINEM BRAND, EINEM KURZSCHLUSS ODER EINEM AUSTRETEN GIFTIGER GASE FÜHREN. DAS EINDRINGEN VON WASSER INS UNTERWASSERGEHÄUSE KÖNNEN SIE VERHINDERN, WENN SIE DIE FOLGENDEN MAßNAHMEN BEACHTEN:

Führen Sie immer den auf Seite 6–7, 12 beschriebenen Dichtigkeitstest durch, bevor Sie das Unterwassergehäuse im Wasser oder in der Nähe von Wasser verwenden.

- Kontrollieren Sie vor dem Verschließen des Unterwassergehäuses den O-Ring, die Dichtungsmanschette und alle anderen Teile des Gehäuses, die mit dem O-Ring in Berührung kommen. Stellen Sie sicher, dass sich keine Haare, Staub, Sand oder andere Fremdkörper auf den Dichtungen befinden. Vergewissern Sie sich auch, dass der O-Ring nicht verdreht oder verrutscht ist.
- Der O-Ring muss regelmäßig ersetzt werden. Ersetzen Sie den O-Ring umgehend, wenn er beschädigt, rissig oder verdreht ist oder wenn er seine Elastizität verloren hat. Der O-Ring sollte spätestens nach einem Jahr ausgetauscht werden. Verwenden Sie zum Fetten des O-Rings das speziell für dieses Produkt vorgesehene Dichtungsfett. Neue O-Ringe und Dichtungsfett für den O-Ring erhalten Sie bei Ihrem Nikon-Fachhändler oder beim Nikon-Kundendienst. Verwenden Sie keinesfalls das NIKONOS-Dichtungsfett für O-Ringe.
- Achten Sie darauf, dass Sie den O-Ring beim Herausnehmen nicht beschädigen. Verwenden Sie dabei keine metallischen Werkzeuge und keine scharfen oder spitzen Gegenstände.
- Wenden Sie keine übermäßige Kraft beim Einsetzen oder Herausnehmen des O-Rings an. Anderenfalls könnte der O-Ring überdehnt werden, was zur Undichtigkeit des Unterwassergehäuses führen kann.
- Um einen unnötigen Verschleiß des O-Rings zu vermeiden, sollten Sie nur das Dichtungsfett verwenden, das speziell für O-Ringe von COOLPIX-Unterwassergehäusen vorgesehen ist. Verwenden Sie grundsätzlich nicht das Dichtungsfett für O-Ringe von NIKONOS-Kameras oder ein anderes Dichtungsfett.
- Öffnen Sie das Unterwassergehäuse niemals bei Sprühregen oder Nebel, starkem Wind oder in der Nähe von Sand.
- Lassen Sie das Unterwassergehäuse nicht fallen, legen Sie keine schweren Gegenstände auf das Gehäuse und üben Sie keinen starken Druck auf das Gehäuse aus. Das Unterwassergehäuse könnte sich hierdurch verformen und undicht werden.
- Sollte das Unterwassergehäuse undicht werden, müssen Sie es sofort außer Betrieb nehmen. Trocken Sie die Kamera und das Innere des Gehäuses und bringen Sie die Kamera und das Unterwassergehäuse zum Nikon-Kundendienst.

Stöße und Vibrationen

Das wasserdichte Gehäuse dient nicht als Schutz der Kamera vor Stößen oder Vibrationen. Lassen Sie das Gehäuse nicht fallen, stoßen Sie mit ihm nicht gegen harte Gegenstände, werfen Sie es nicht ins Wasser, springen Sie nicht ins Wasser, während Sie das Unterwassergehäuse in den Händen halten und setzen Sie das Unterwassergehäuse keinen starken Vibrationen aus. Anderenfalls kann es zu einer Beschädigung der Kamera kommen.

Maximale Wassertiefe

Das Unterwassergehäuse WP-CP3 wurde für Wassertiefen bis 40 m getestet. Bei größeren Wassertiefen kann das Gehäuse undicht werden, zerbersten oder sich verformen, wodurch die Kamera beschädigt wird.

Temperatur

Setzen Sie das Unterwassergehäuse keinen hohen Temperaturen aus wie sie beispielsweise in einem geschlossenen Fahrzeug, in der Nähe eines Heizkörpers, am Strand oder in der direkten Sonne auftreten. Durch die Erhitzung kann das Gehäuse weich werden oder sich verformen und dadurch die Kamera beschädigen. Durch plötzliche Temperaturschwankungen kann sich innerhalb des Gehäuses Kondenswasser bilden, was ebenfalls zu einem Schaden an der Kamera führen kann. So vermeiden Sie die Bildung von Kondenswasser:

- Verpacken Sie das Unterwassergehäuse, bevor Sie an einen Ort mit deutlich höherer oder niedriger Temperatur wechseln, in einer dicht verschlossenen Plastiktüte. Öffnen Sie die Tüte erst dann, wenn das Gehäuse die Umgebungstemperatur angenommen hat.
- Setzen Sie das mitgelieferte Trockenmittel (Silikagel) zusammen mit der Kamera wie auf Seite 10 dieses Handbuchs beschrieben in das Gehäuse ein.
- Vermeiden Sie eine starke Erwärmung des Unterwassergehäuses (beispielsweise am Strand oder in direkter Sonne), bevor Sie es im Wasser verwenden.

Chemikalien

- Halten Sie das Gehäuse von Lösungsmitteln und deren Dämpfen fern. Solche Substanzen können das Gehäuse beschädigen.
- Verwenden Sie zum Reinigen des Gehäuses keine scharfen Reinigungsmittel, Korrosionsschutzmittel, Alkohol, Verdüner oder andere Lösungsmittel. Reinigen Sie das Unterwassergehäuse nur in klarem Wasser.
- Verwenden Sie nur das für dieses Produkt vorgesehene Trockenmittel (siehe Seite 19).
- Verwenden Sie nur das Spezial-Dichtungsfett für O-Ringe von COOLPIX-Unterwassergehäusen (siehe Seite 19). Verwenden Sie grundsätzlich nicht das Dichtungsfett für O-Ringe von NIKONOS-Kameras.
- Verwenden Sie keine Dichtungsmittel oder Antibeschlagmittel.
- Berühren Sie das Unterwassergehäuse nicht nach dem Auftragen von Sonnenmilch. Sonnenschutzmittel können das Material angreifen und zu einer Eintrübung führen.
- Kleben Sie keine Aufkleber auf das Unterwassergehäuse. Der Klebstoff kann das Material angreifen.

Flugreisen

Wenn möglich sollten Sie das Unterwassergehäuse bei Flugreisen im Handgepäck transportieren. Falls Sie das Unterwassergehäuse mit dem normalen Flugreisegepäck aufgeben, sollten Sie es geöffnet lassen oder den O-Ring herausnehmen. Bei verschlossenem Gehäuse können die Druckschwankungen Schäden am Gehäuse hervorrufen oder dazu führen, dass sich das Gehäuse nicht mehr öffnen lässt.

Starke Luftdruckänderungen

Bei starken Höhenwechseln während einer Reise (beispielsweise wenn Sie aus dem Gebirge ans Meer fahren), sollten Sie das Gehäuse regelmäßig öffnen, um einen Luftdruckausgleich durchzuführen. Bei verschlossenem Gehäuse kann die Änderung des Luftdrucks Schäden am Gehäuse hervorrufen oder dazu führen, dass sich das Gehäuse nicht mehr öffnen lässt.

Inhaltsverzeichnis

Sicherheitshinweise	i
Achtung	iii
Hinweise.....	vi
Einführung	1
Der Packungsinhalt	1
Das Unterwassergehäuse WP-CP3 in der Übersicht	2
Übersicht	4
Schritt 1. Überprüfen der Dichtigkeit	6
Schritt 2. Einsetzen der Kamera in das Gehäuse	8
1. Vorbereiten der Kamera	8
2. Einsetzen der Kamera	9
3. Einlegen des Trockenmittels	10
4. Letzte Kontrolle.....	10
5. Schließen des Gehäuses	11
Schritt 3. Erneutes Überprüfen der Dichtigkeit	12
Schritt 4. Fotografieren	13
1. Einschalten der Kamera	13
2. Einstellen der Kamera	13
3. Fotografieren.....	14
Schritt 5. Reinigen des Unterwassergehäuses	15
Pflegeanleitung	17
Pflege des O-Rings.....	17
Aufbewahrung	19
Technische Hinweise	19
Technische Daten.....	19
Optionales Zubehör	19

Hinweise

- Die Reproduktion der Dokumentationen, auch das auszugsweise Vervielfältigen, bedarf der ausdrücklichen Genehmigung durch Nikon. Dies gilt auch für die elektronische Erfassung und die Übersetzung in eine andere Sprache.
- Änderungen jeglicher Art ohne Vorankündigung vorbehalten.
- Nikon übernimmt keine Haftung für Schäden, die durch unsachgemäßen Gebrauch des Produkts entstehen.
- Die Dokumentationen zu Ihrem Nikon-Produkt wurden mit größter Sorgfalt erstellt. Sollten Sie jedoch Fehler in den Dokumentationen entdecken oder Verbesserungsvorschläge machen können, wäre Nikon für einen entsprechenden Hinweis sehr dankbar. (Die Adresse der Nikon-Vertretung in Ihrer Nähe ist separat aufgeführt.)

Wichtig: Verwenden Sie dieses Produkt nur mit kompatiblen Kameras

Verwenden Sie dieses Produkt nur mit solchen Kameras, in deren Benutzerhandbüchern das WP-CP3 im Abschnitt »Optionales Zubehör« aufgeführt ist. Setzen Sie keine anderen Objekte in das WP-CP3 ein. Weitere Informationen zum Thema Kompatibilität finden Sie auf den unten aufgeführten Websites.

Wichtig: Vor der Verwendung dieses Produkts

Vergewissern Sie sich unbedingt vor der Verwendung dieses Produkts, dass die Kamera einwandfrei funktioniert und dass das Unterwassergehäuse dicht ist ( 6–7, 12). Wenn Sie die Dichtigkeit des Gehäuses vor der Verwendung nicht überprüfen, besteht die Gefahr eines irreparablen Schadens an der Kamera, den Akkus bzw. Batterien oder der Speicherkarte. Nikon übernimmt keine Haftung für Schäden oder Umsatzausfälle, die durch eine Undichtigkeit oder Fehlfunktion des Produkts entstehen.

Wichtig: Verwenden Sie nur Original-Nikon-Zubehör

Ihre Nikon-Digitalkamera wurde nach strengsten Qualitätsmaßstäben gefertigt und enthält hochwertige elektronische Bauteile. Verwenden Sie nur Original-Nikon-Zubehör, das ausdrücklich als Zubehör für Ihre Nikon-Kamera ausgewiesen ist (einschließlich Akkus, Akkuladegeräte und Netzadapter). Nur Original-Nikon-Zubehör entspricht den elektrischen Anforderungen der elektronischen Bauteile und gewährleistet einen einwandfreien Betrieb.

Nähere Informationen zum aktuellen COOLPIX-Systemzubehör erhalten Sie bei Ihrem Nikon-Fachhändler.

Immer auf dem neuesten Stand

Im Rahmen der kundenfreundlichen Informationspolitik bietet Nikon im Internet aktuelle Produktunterstützung an. Sie können die aktuellsten Informationen unter folgenden Webadressen abrufen:

- Europa und Afrika: <http://www.europe-nikon.com/support>
- USA: <http://www.nikonusa.com/>
- Asien, Australien und Ozeanien: <http://www.nikon-asia.com/>

Auf diesen Webseiten erhalten Sie aktuelle Produktinformationen, Tipps und Antworten auf häufig gestellte Fragen (FAQ) sowie allgemeine Informationen zu Fotografie und digitaler Bildverarbeitung. Diese Webseiten werden regelmäßig aktualisiert. Ergänzende Informationen erhalten Sie bei der Nikon-Vertretung in Ihrer Nähe. Weitere Informationen erhalten Sie unter <http://nikonimaging.com/>

Einführung

Wir danken Ihnen für Ihren Kauf eines wasserdichten WP-CP3 Gehäuses für COOLPIX 5600 und 4600 Digitalkameras von Nikon. Das WP-CP3 ist bis zu einer Tiefe von 40 m wasserdicht, und sie können Bilder Unterwasser, im Nebel und Regen aufnehmen. Dieses Handbuch soll Ihnen bei der Aufnahme von Bildern mit Hilfe des Unterwasser-Gehäuses helfen. Bitte bewahren Sie es griffbereit für alle Anwender auf, und lesen Sie sich dieses Handbuch und das Kamerahandbuch gründlich vor dem Gebrauch durch.

Damit Sie die gewünschten Informationen schnell finden, werden in diesem Handbuch folgende Symbole und Konventionen verwendet:



Dieses Symbol kennzeichnet wichtige Sicherheitshinweise. Sie sollten die Sicherheitshinweise vor Gebrauch der Kamera lesen, um Schäden an der Kamera zu vermeiden.



Dieses Symbol kennzeichnet Tipps mit zusätzlichen nützlichen Informationen zur Verwendung der Kamera.



Dieses Symbol kennzeichnet wichtige Hinweise, die Sie vor Gebrauch der Kamera ebenfalls lesen sollten.



Dieses Symbol steht vor Verweisen auf andere informative Abschnitte dieses Handbuchs.

Der Packungsinhalt

Nehmen Sie das Unterwassergehäuse und das mitgelieferte Zubehör aus der Verpackung und prüfen Sie, ob alle Teile vorhanden sind:

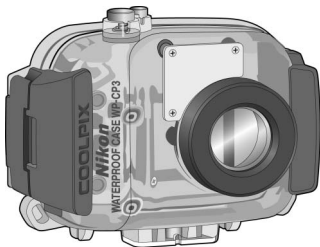

WP-CP3 (mit eingelegtem O-Ring; bitte prüfen Sie vor der Verwendung, ob der O-Ring unbeschädigt ist)



Dichtungsfett für COOLPIX-O-Ring



Trageriemen WP-AN1

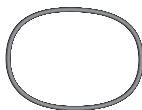

O-Ring (als Ersatz)

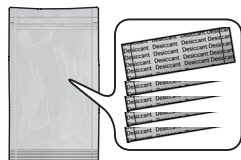

Silikagel-Trockenmittel (1 Packung mit 5 Stück; bitte nach dem Öffnen wieder fest verschließen)



Garantieunterlagen

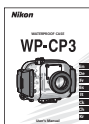

Benutzerhandbuch (diese Anleitung)

Das Unterwassergehäuse WP-CP3 in der Übersicht

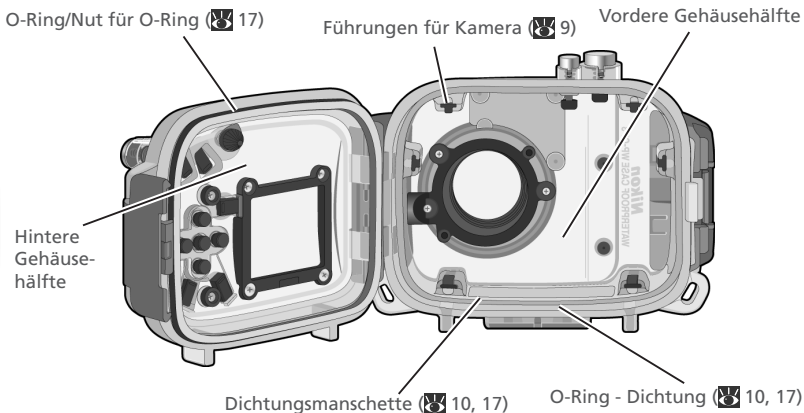
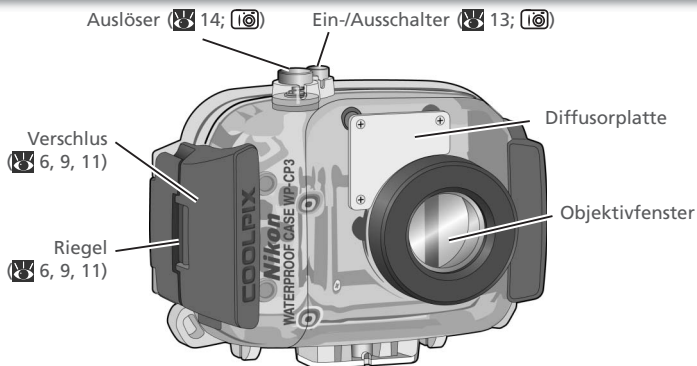

Befestigen des Trageriemens

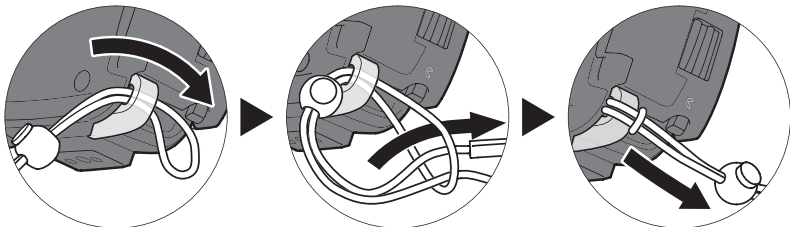

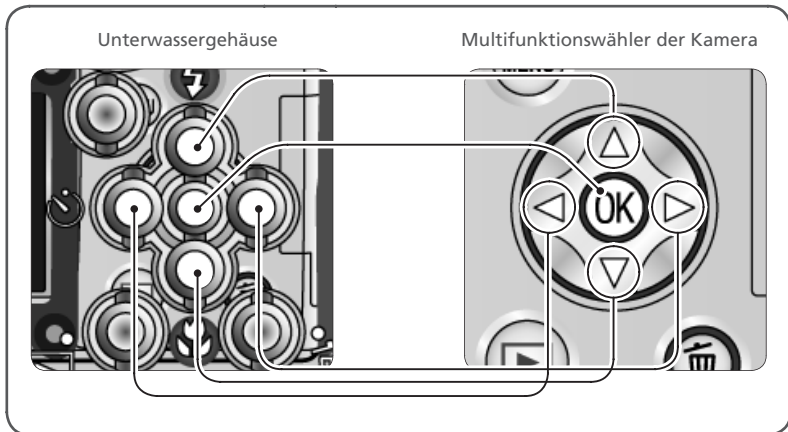
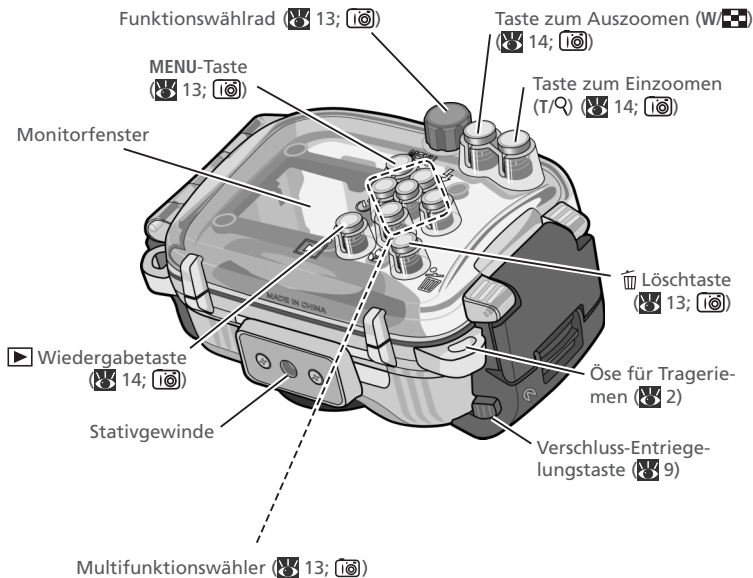

(16): Die Tasten haben dieselbe Funktion wie die entsprechenden Tasten an der Kamera. Einzelheiten entnehmen Sie bitte dem *Handbuch der Kamera*.

Übersicht

Verwenden des WP-CP3



Führen Sie die folgenden Schritte durch, wenn Sie das Unterwassergehäuse verwenden wollen:

Schritt 1 Überprüfen der Dichtigkeit

 6-7

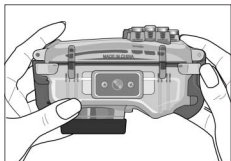

Wichtig

Um eine Beschädigung der Kamera durch Wasser zu vermeiden, sollten Sie unbedingt die Dichtigkeit des Gehäuses prüfen, **bevor** Sie die Kamera in das Unterwassergehäuse einsetzen.

Falls Wasser in das Gehäuse eindringt, sollten Sie den O-Ring überprüfen und sicherstellen, dass das Gehäuse richtig verschlossen ist ( 10).

Schritt 2 Einsetzen der Kamera in das Gehäuse

 8-11

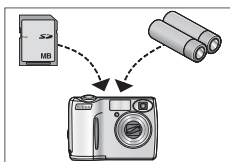

1. Vorbereiten der Kamera

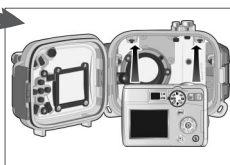

2. Einsetzen der Kamera



3. Einlegen des Trockenmittels



4. Letzte Kontrolle

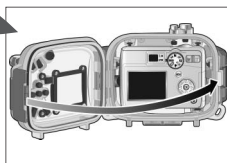

5. Schließen des Gehäuses

Schritt 3 Erneutes Überprüfen der Dichtigkeit  **12)**

Falls Wasser in das Gehäuse eindringt, sollten Sie den O-Ring überprüfen und sicherstellen, dass das Gehäuse richtig verschlossen ist ( 10). Sollten Sie die Ursache für die Undichtigkeit nicht ermitteln können, müssen Sie das Gehäuse zu Ihrem Fachhändler oder zum Nikon-Kundendienst bringen.

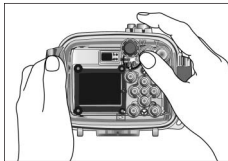
Schritt 4 Fotografieren  **13–14)**

1. Einschalten der Kamera
2. Einstellen der Kamera
3. Fotografieren

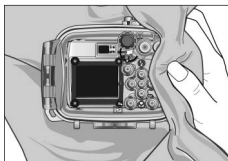
Schritt 5 Reinigen des Unterwassergehäuses  **15–16)**

1. Spülen Sie das Unterwassergehäuse unter klarem Wasser ab
2. Wischen Sie das Gehäuse trocken
3. Nehmen Sie die Kamera heraus
4. Weichen Sie das Gehäuse in Süßwasser 2–3 Stunden lang ein
5. Wischen Sie das Gehäuse trocken
6. Lassen Sie das Gehäuse an einem geeigneten Ort trocknen

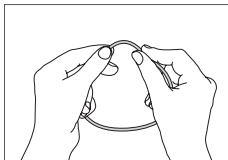
Pflegeanleitung  **17–19)**

- Pflege des O-Rings
- Aufbewahrung

Schritt 1 Überprüfen der Dichtigkeit

✓ Wichtig

Bitte achten Sie vor dem Einsetzen der Kamera in das Gehäuse, dass sie normal funktioniert, und dass das Gehäuse nicht leckt, da andernfalls Lecke der Kamera einen nicht reparierbaren Schaden zufügen könnten. Bitte achten Sie darauf, dass Risse oder Schäden zu Lecken führen könnten. Prüfen Sie das Gehäuse auf Risse oder sonstige Schäden vor dem Einsatz und beraten Sie sich mit einem Kundendienstberater von Nikon im Falle von Rissen oder Schäden.

1

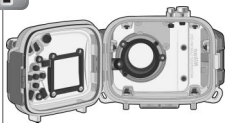

Schließen Sie das Gehäuse

Klappen Sie das Gehäuse langsam zu und achten Sie darauf, dass der O-Ring nicht verrutscht und dass Sie nicht Ihre Finger einklemmen.

2

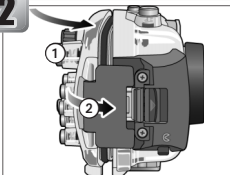

Verriegeln Sie das Gehäuse

Wenn sich die vordere und hintere Gehäusehälfte des Unterwassergehäuses leicht berühren, das Gehäuse aber noch nicht ganz geschlossen ist (①), klappen Sie den beweglichen Teil des Verschlusses auf die vordere Gehäusehälfte (②).

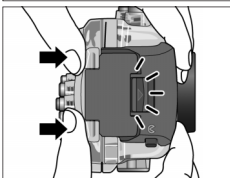

Drücken Sie das Gehäuse fest zusammen, bis der Riegel hörbar einrastet. Vergewissern Sie sich nochmals, dass das Gehäuse vollständig abgedichtet ist, dass sich der O-Ring an der richtigen Stelle befindet und dass keine Fremdkörper in der Dichtung eingeklemmt sind.

3



Tauchen Sie das Gehäuse in Wasser ein

Tauchen Sie das Gehäuse langsam in Wasser ein und nehmen Sie es sofort wieder heraus, falls Wasser eindringt. Testen Sie das Gehäuse bei einer geringen Wassertiefe (1 m oder weniger) oder in einer Wanne oder einem Eimer. Verwenden Sie keinesfalls heißes Wasser, da dies zu einer Beschädigung des Gehäuses führen kann.

4

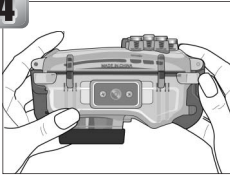

Prüfen Sie auf Dichtigkeit

Tauchen Sie das Unterwassergehäuse in Wasser ein und prüfen Sie, ob Luftblasen aufsteigen. Nach einigen Minuten können Sie das Gehäuse wieder aus dem Wasser herausnehmen. Überprüfen Sie nun, ob sich innerhalb des Gehäuses Wassertropfen befinden.

5

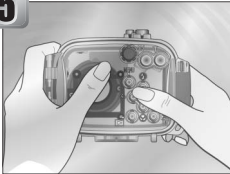

Testen Sie die Bedienelemente

Halten Sie das Unterwassergehäuse nochmals einige Minuten lang unter Wasser und bedienen Sie die Tasten des Unterwassergehäuses. Prüfen Sie, ob Luftblasen aufsteigen oder Wasser in das Gehäuse eindringt.

6

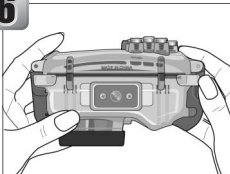

Prüfen Sie, ob Wasser in das Gehäuse eingedrungen ist

Nehmen Sie das Gehäuse wieder aus dem Wasser heraus und prüfen Sie, ob sich Wasser innerhalb des Gehäuses befindet. Falls Wasser in das Gehäuse eingedrungen ist, sollten Sie den O-Ring kontrollieren (☞ 10, 17–18). Sollten Sie die Ursache für die Undichtigkeit nicht ermitteln können, müssen Sie das Gehäuse zu Ihrem Fachhändler oder zum Nikon-Kundendienst bringen.

Trocknen Sie das Unterwassergehäuse nach dem Dichtigkeitstest gründlich, bevor Sie die Kamera einsetzen.

Schritt 2 Einsetzen der Kamera in das Gehäuse

1. Vorbereiten der Kamera

1

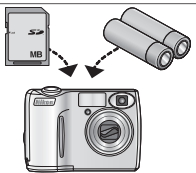

Setzen Sie Akkus oder Batterien und eine Speicherkarte in die Kamera ein

Überprüfen Sie die Ladekapazität des Akkus bzw. der Batterien und die Anzahl der verbleibenden Aufnahmen.

✓ Akkus und Batterien

Stellen Sie sicher, dass die Akkus oder Batterien nicht beschädigt sind und dass es sich um Akkus bzw. Batterien desselben Typs und derselben Ladung handelt. Verwenden Sie keinesfalls beschädigte Akkus/Batterien und verwenden Sie nicht unterschiedliche Batterien oder Akkus nebeneinander. Anderenfalls besteht die Gefahr, dass die Akkus/Batterien beschädigt werden oder sich entzünden. Weitere Informationen entnehmen Sie bitte dem *Handbuch der Kamera*.

2

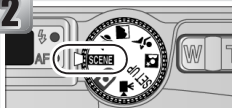

Wählen Sie den  (**UNTER WASSER**) Modus

Zur Optimierung der Kameraeinstellungen für die Unterwasser-Fotografie, bitte die Moduscheibe auf **SCENE (SCENE)** drehen und den  (**UNTER WASSER**) Modus auswählen. Siehe das Handbuch der Kamera für Einzelheiten.

3

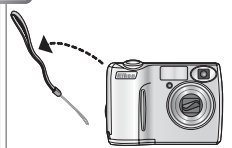

Entfernen Sie den Trageriemen der Kamera

Um zu vermeiden, dass der Trageriemen der Kamera in der Dichtung eingeklemmt wird und zu Undichtigkeit führt, sollten Sie ihn entfernen, bevor Sie die Kamera in das Gehäuse einsetzen.

2. Einsetzen der Kamera

1

Schalten Sie die Kamera aus

2

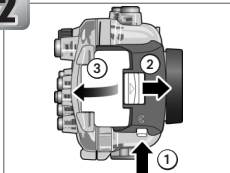

Öffnen Sie den Verschluss des Gehäuses

Drücken Sie auf die Verschluss-Entriegelungstaste (①), schieben Sie dann den Riegel nach vorne (②) und klappen Sie den Verschluss auf (③).

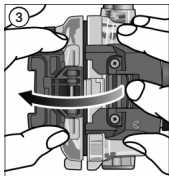
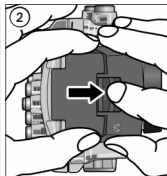
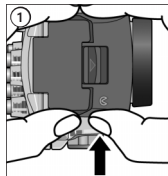

3

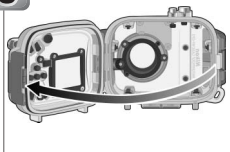

Öffnen Sie das Gehäuse

✓ Öffnen des Gehäuses

Öffnen Sie das Gehäuse niemals bei Sprühtregen oder Nebel oder wenn sich Sand in der Luft befindet. Halten Sie das Unterwassergehäuse immer mit der Öffnung nach oben und legen Sie das geöffnete Unterwassergehäuse nicht mit der Dichtung oder dem O-Ring nach unten ab.

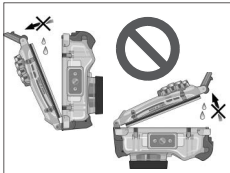

4

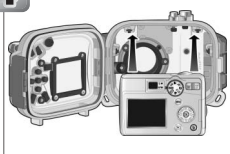

Setzen Sie die Kamera ein

Setzen Sie die Kamera mit dem Objektiv in Richtung zum Objektivfenster auf die Führungen.

3. Einlegen des Trockenmittels

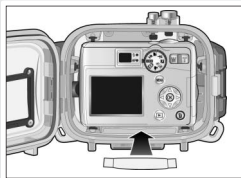

Um zu vermeiden, dass sich innerhalb des Unterwassergehäuses Kondenswasser bildet, sollten Sie das Silikagel-Trockenmittel unterhalb der Kamera in das Gehäuse einlegen. Schieben Sie das Trockenmittel so weit nach vorn in das Gehäuse, dass es beim Verschließen nicht stört. Wenn Sie das Trockenmittel falsch einsetzen, kann dies zu Undichtigkeit führen.

Austauschen des Trockenmittels

Das Trockenmittel verliert bei Gebrauch seine Fähigkeit, Feuchtigkeit zu binden. Nikon empfiehlt deshalb, bei jeder Verwendung des Unterwassergehäuses ein neues Trockenmittel einzulegen ( 19).

4. Letzte Kontrolle

- Hat der O-Ring Risse oder ist er beschädigt?
- Ist der O-Ring verdreht oder nicht richtig in die Nut eingelegt?
- Ist der O-Ring sauber (frei von Haaren, Staub, Sand und anderen Fremdkörpern)?

- Ist die Kamera korrekt eingesetzt?
- Haben Sie den Tragegurt von der Kamera abgenommen?

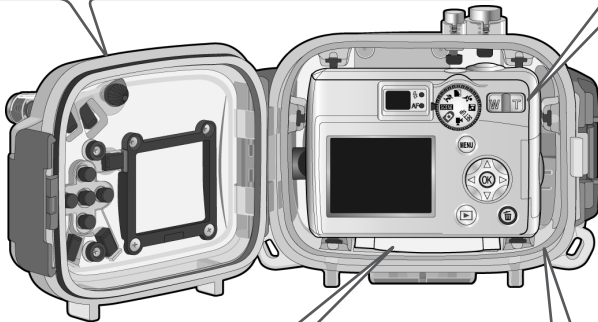

Ist das Trockenmittel korrekt eingelegt?

Sind die O-Ring-Dichtung und die Dichtungsmanschette sauber (frei von Haaren, Staub, Sand und anderen Fremdkörpern)?

5. Schließen des Gehäuses

1



Klappen Sie das Gehäuse zu

Klappen Sie das Gehäuse langsam zu und achten Sie darauf, dass der O-Ring nicht verrutscht und dass Sie nicht Ihre Finger einklemmen.

2

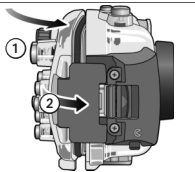

Verriegeln Sie das Gehäuse

Wenn sich die vordere und hintere Gehäusehälfte des Unterwassergehäuses leicht berühren, das Gehäuse aber noch nicht ganz geschlossen ist (①), klappen Sie den beweglichen Teil des Verschlusses auf die vordere Gehäusehälfte (②).

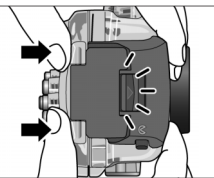

Drücken Sie das Gehäuse fest zusammen, bis der Riegel hörbar einrastet. Vergewissern Sie sich nochmals, dass das Gehäuse vollständig abgedichtet ist, dass sich der O-Ring an der richtigen Stelle befindet und dass keine Fremdkörper in der Dichtung eingeklemmt sind.

Schritt 3 Erneutes Überprüfen der Dichtigkeit

Wichtig

Bevor Sie die Kamera in das Unterwassergehäuse einsetzen, sollte Sie überprüfen, ob die Kamera einwandfrei funktioniert, und sicherstellen, dass das Gehäuse dicht ist. Wenn Sie die Dichtigkeit des Gehäuses vor der Verwendung nicht überprüfen, besteht die Gefahr eines irreparablen Schadens an der Kamera.

Nachdem Sie das Gehäuse dicht verschlossen haben, sollten Sie noch eine letzte Dichtigkeitskontrolle durchführen.



Tauchen Sie das Gehäuse in Wasser ein und prüfen Sie die Dichtigkeit wie in Schritt 3 bis 6 unter »Überprüfen der Dichtigkeit« beschrieben (👁️ 6). Vergewissern Sie sich, dass das Trockenmittel trocken bleibt und dass kein Wasser in das Gehäuse eindringt. Nehmen Sie das Unterwassergehäuse sofort aus dem Wasser heraus, falls Sie eine Undichtigkeit entdecken. Trocken Sie die Kamera und das Gehäuse sorgfältig und prüfen Sie, ob der O-Ring und die Dichtung des Gehäuses intakt sind. Sollten Sie die Ursache für die Undichtigkeit nicht ermitteln können, müssen Sie das Gehäuse zu Ihrem Fachhändler oder zum Nikon-Kundendienst bringen.

Schritt 4 Fotografieren

1. Einschalten der Kamera

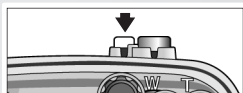

Drücken Sie den Ein-/Ausschalter des Unterwassergehäuses. Die Betriebsbereitschaftsanzeige der Kamera leuchtet auf und der Monitor wird eingeschaltet.

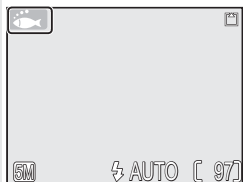

Bitte achten Sie darauf, dass die Kamera auf den **UNTER WASSER**-Modus eingestellt wurde, wenn Sie die Kamera Unterwasser verwenden.

2. Einstellen der Kamera

Der Skizze können Sie entnehmen, welche Bedienelemente des Unterwassergehäuses den Bedienelementen der Kamera entsprechen. Weitere Informationen finden Sie im *Handbuch der Kamera*.

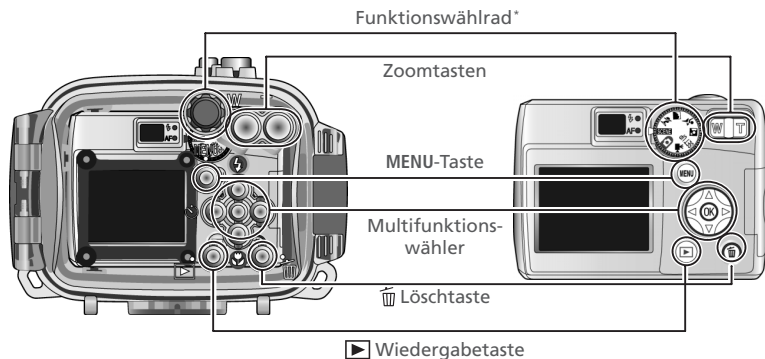

* Die Drehrichtung ist umgekehrt.

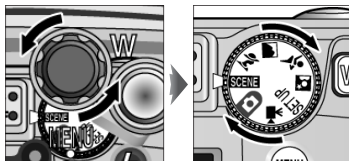

3. Fotografieren

1

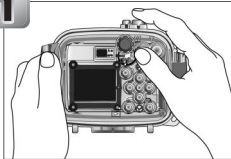

Halten Sie die Kamera aufnahmebereit

Halten Sie das Unterwassergehäuse ruhig mit beiden Händen.

Freies Bildfeld und Blitzfenster

Achten Sie darauf, dass Sie beim Fotografieren nicht aus Versehen einen Finger oder einen Gegenstand vor das Objektiv oder die Diffusorplatte halten.

2

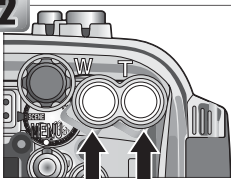

Auszoomen Einzoomen

Wählen Sie den Bildausschnitt

Wählen Sie den Bildausschnitt mit den Zoomtasten des Unterwassergehäuses.

Überprüfen Sie den Bildausschnitt auf dem Monitor

Der Sucher der Kamera kann nicht verwendet werden, wenn die Kamera in das Unterwassergehäuse eingesetzt ist. *Überprüfen Sie den Bildausschnitt auf dem Monitor.*

3

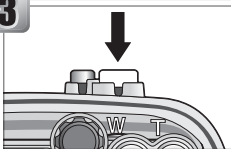

Stellen Sie scharf und lösen Sie aus

Drücken Sie zum Scharfstellen den Auslöser des Unterwassergehäuses bis zum ersten Druckpunkt. Drücken Sie anschließend zum Belichten einer Aufnahme den Auslöser sanft bis zum zweiten Druckpunkt. Mit der Wiedergabetaste  des Unterwassergehäuses können die Bilder wiedergegeben werden.

Unterwasserfotografie

Die besten Unterwasseraufnahmen erhalten Sie, wenn die Sonne möglichst senkrecht steht. Bitte beachten Sie, dass Unterwasseraufnahmen einen leichten Blaustich haben. Atmen Sie während des Fotografierens so, dass sich in Ihrem Bildausschnitt keine Luftblasen bilden.

Aufnahmen können mit nur 4 cm weit entfernten Abständen aufgenommen werden, wenn die Kamera soweit verkleinert wurde, bis das Symbol  im Monitor grün wird. Bitte beachten Sie, dass das Blitzgerät unter Umständen nicht das ganze Bildfeld ausleuchten kann, wenn das Objektiv in die Weitwinkelstellung gezoomt ist, und dass die Blitzreichweite von der Wassertrübung abhängt. Schwebeteilchen im Wasser können das Blitzlicht reflektieren und als helle Flecken im Bild erscheinen. Es empfiehlt sich, eine Testaufnahme auf dem Kameramonitor zu beurteilen.

Einschalten des Monitors

Wenn die Kamera den Ruhezustand aktiviert und den Monitor ausgeschaltet hat, können Sie den Monitor wieder einschalten, indem Sie den Ein-/Ausschalter oder den Auslöser bis zum ersten Druckpunkt drücken. Standardmäßig wird der Monitor automatisch ausgeschaltet, wenn während eines Zeitraums von einer Minute keine Eingabe erfolgt. Der Zeitraum, nach dem die Kamera automatisch den Ruhezustand aktiviert, kann im Systemmenü (SETUP) mit der Option »**Ausschaltzeit**« eingestellt werden.

Schritt 5 Reinigen des Unterwassergehäuses

1



Spülen Sie das Unterwassergehäuse unter klarem Wasser ab

Das Unterwassergehäuse sollte unbedingt direkt nach der Verwendung gereinigt werden. Reinigen Sie das Gehäuse in einem Gefäß mit frischem Wasser (kein Meerwasser), bevor Sie das Gehäuse öffnen und die Kamera herausnehmen.

2

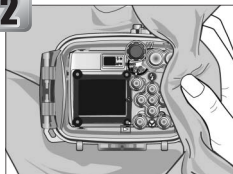

Wischen Sie das Gehäuse trocken

Trocknen Sie die Außenseite des Unterwassergehäuses sorgfältig mit einem weichen, trockenen Tuch ab.

✓ *Trocknen des Gehäuses*

Achten Sie darauf, dass auch der Verschluss, die Bedienelemente und der Trageriemen gut abgetrocknet sind.

3



Nehmen Sie die Kamera heraus

Nehmen Sie die Kamera aus dem Unterwassergehäuse heraus und wischen Sie die Innenseite des Gehäuses mit einem weichen, trockenen Tuch trocken.

✓ *Herausnehmen der Kamera*

Öffnen Sie das Gehäuse niemals bei Sprühtregen oder Nebel oder wenn sich Sand in der Luft befindet. Achten Sie beim Herausnehmen der Kamera darauf, dass Sie das Gehäuse nicht fallen lassen und dass kein Wasser aus Ihren Haaren oder von Ihrem Körper in das Gehäuse oder auf die Kamera tropft und dass keine sonstigen Partikel in das Gehäuse gelangen. Falls Wasser auf die Kamera tropfen sollte, müssen Sie die Kamera sofort abtrocknen.

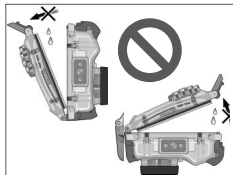

Halten Sie das Unterwassergehäuse immer mit der Öffnung nach oben und legen Sie das geöffnete Unterwassergehäuse nicht mit der Dichtung oder dem O-Ring nach unten ab.

4



Legen Sie das Unterwassergehäuse in klares Wasser

Verschließen Sie das Unterwassergehäuse wieder und legen Sie es etwa zwei bis drei Stunden lang in ein Gefäß mit klarem Wasser. Bedienen Sie jedes der Bedienelemente mehrfach, damit sich das Salz löst. Sollte Salz auf den Bedienelementen antrocknen, kann dies die Funktionsfähigkeit beeinträchtigen. Die Metallteile können durch Salzablagerungen rosten, was zu Undichtigkeit führen kann.

5

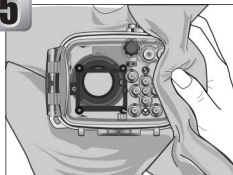

Wischen Sie das Gehäuse trocken

Trocknen Sie das Gehäuse mit einem weichen, trockenen Tuch sorgfältig ab. Verwenden Sie keinesfalls ein Tuch, auf dem sich Salzurückstände befinden könnten.

6

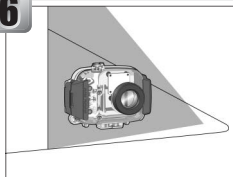

Lassen Sie das Gehäuse an einem geeigneten Ort trocknen

Bewahren Sie das Gehäuse an einem gut belüfteten Ort auf, der keiner direkten Sonneneinstrahlung ausgesetzt ist.

Setzen Sie das Unterwassergehäuse keinem direkten Sonnenlicht oder Hitze aus

Verwenden Sie zum Trocknen niemals einen Föhn oder eine andere Wärmequelle und legen Sie das Unterwassergehäuse nicht in die Sonne. Durch Hitze altert der O-Ring, was zu Undichtigkeit führte.

Reinigen der Innenseite des Gehäuses

Verwenden Sie zum Reinigen der Innenseite des Gehäuses einen Blasebalg oder ein weiches, trockenes Tuch. Verwenden Sie kein Wasser, keine Reinigungsmittel oder chemischen Mittel. Wasser kann die Beschichtung auf der Innenseite des Objektivfensters beschädigen.

Pflege des O-Rings

Zur Abdichtung des Unterwassergehäuses WP-CP3 wird ein O-Ring eingesetzt. Unsachgemäße Behandlung des O-Rings kann zu Undichtigkeit führen. Überprüfen Sie den Zustand des O-Rings vor jeder Verwendung wie beschrieben. Prüfen Sie nach jedem Öffnen des Unterwassergehäuses, ob sich irgendwelche Fremdkörper auf dem O-Ring befinden.

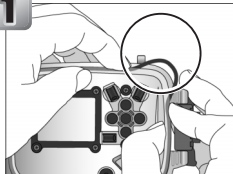
1

Nehmen Sie den O-Ring heraus

Dehnen Sie den O-Ring an einer Gehäuseecke vorsichtig mit zwei Fingern so, dass sich eine Schlaufe bildet. Greifen Sie in die Schlaufe und ziehen Sie den O-Ring aus dem Gehäuse heraus.

✓ Herausnehmen des O-Rings

Greifen Sie den O-Ring beim Herausnehmen nicht mit den Fingernägeln und verwenden Sie keine spitzen oder scharfen Gegenstände wie etwa Metallwerkzeuge. Achten Sie auch darauf, den O-Ring nicht zu überdehnen. Anderenfalls kann der O-Ring beschädigt werden, was zu Undichtigkeit führt.

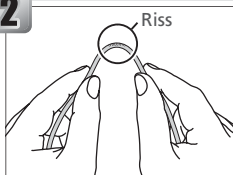
2

Kontrollieren Sie den O-Ring

Entfernen Sie altes Dichtungsmittel und eventuelle Schmutzpartikel mit einem Papiertaschentuch oder einem weichen, trockenen Tuch. Achten Sie darauf, dass keine Fasern vom Tuch oder Fusseln auf dem O-Ring zurück bleiben. Biegen Sie den O-Ring vorsichtig und suchen Sie nach Rissen oder anderweitigen Beschädigungen.

3

Kontrollieren Sie die Nut für den O-Ring

Verwenden Sie einen Blasebalg oder ein Wattestäbchen zum Entfernen von Fremdkörpern von der Dichtungsmanschette und allen Teilen des Unterwassergehäuses, die mit dem O-Ring in Kontakt kommen. Achten Sie auch darauf, dass keine Fusseln vom Wattestäbchens zurückbleiben.

✓ Austauschen des O-Rings

Der O-Ring muss regelmäßig ersetzt werden. Ersetzen Sie den O-Ring umgehend, wenn er beschädigt, rissig oder verdreht ist oder wenn er seine Elastizität verloren hat. Der O-Ring sollte spätestens nach einem Jahr ausgetauscht werden. Verwenden Sie zum Fetten des O-Rings nur das speziell für dieses Produkt vorgesehene Dichtungsfett für O-Ringe von COOLPIX-Unterwassergehäusen. Neue O-Ringe und Dichtungsfett für den O-Ring erhalten Sie bei Ihrem Nikon-Fachhändler oder beim Nikon-Kundendienst. Verwenden Sie grundsätzlich nicht das Dichtungsfett für den O-Ringe von NIKONOS-Kameras.

4

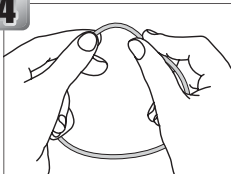

Fetten Sie den O-Ring

Wenn der O-Ring nicht sorgfältig eingefettet ist, kann er reißen oder brüchig werden. Geben Sie deshalb, wenn die Unterseite des O-Rings trocken wirkt, einen Tropfen des Dichtungsfetts für den O-Ring auf Ihren Zeigefinger und verteilen das Dichtungsfett auf dem Ring, indem Sie ihn vorsichtig unter leichter Dehnung zwischen Daumen und Zeigefinger hindurch ziehen. Verwenden Sie zum Einfetten keinesfalls ein Tuch oder ein Papier, da sich sonst Fasern auf dem O-Ring ablagern können. Bitte beachten Sie, dass eine zu starke Einfettung des O-Rings dazu führt, dass sich Fremdkörper leichter auf dem O-Ring festsetzen und das Gehäuse nicht mehr richtig abdichtet werden kann.

5

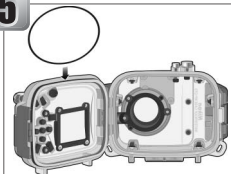

Setzen Sie den O-Ring ein

Nachdem Sie sich nochmals vergewissert haben, dass sich weder auf dem O-Ring noch in der Nut Fremdkörper befinden, legen Sie den O-Ring so in die Nut ein, dass er glatt und gleichmäßig in der Nut liegt. Dabei dürfen Sie den O-Ring weder dehnen noch quetschen.

6



Überprüfen Sie die Dichtung

Schließen Sie das Gehäuse und prüfen Sie, ob das Gehäuse vollständig abdichtet ist. Falls der O-Ring nicht einwandfrei abdichtet, öffnen Sie das Gehäuse und korrigieren den Sitz des O-Rings, um das Eindringen von Wasser zu verhindern.

✓ Reinigung

Verwenden Sie zum Reinigen des Unterwassergehäuses niemals Alkohol, Verdüner oder andere scharfe Reinigungsmittel, da diese zu Beschädigungen des Gehäuses oder des O-Rings führen können.

Aufbewahrung

Bewahren Sie das Unterwassergehäuse an einem kühlen, gut belüfteten Ort auf. Um einer vorzeitigen Alterung des O-Rings vorzubeugen, sollten Sie das Gehäuse geöffnet lassen. Wenn das Unterwassergehäuse über einen längeren Zeitraum nicht verwendet wird, sollten Sie den O-Ring aus dem Gehäuse herausnehmen, alle Reste von Dichtungsfett abwischen und ihn in einer sauberen Plastiktüte aufbewahren. So bleibt die Elastizität des O-Rings erhalten. Setzen Sie das Gehäuse keiner direkten Sonnenbestrahlung aus und bewahren Sie es nicht an Orten auf, an denen starke Temperaturschwankungen auftreten oder eine hohe Feuchtigkeit herrscht. Legen Sie keine anderen Gegenstände auf das Unterwassergehäuse oder den O-Ring. Bewahren Sie das Gehäuse und den O-Ring nicht in der Nähe von offenen Flammen, von leicht brennbarem Gas sowie von Naphthalin und Kampfer (Mottenmittel) auf.

Technische Hinweise

Technische Daten

Unterstützte Kameras	COOLPIX 4600, COOLPIX 5600
Maximale Wassertiefe	40 m
Betriebstemperatur der Kamera	0 bis 40 °C
Abmessungen	130,5 × 92,5 × 72,5 mm (H × B × T)
Gewicht	ca. 355 g (leeres Unterwassergehäuse)

Optionales Zubehör

O-Ring-Set	O-Ring-Set WP-OG1 (bestehend aus O-Ring WP-O1 und Dichtungsfett WP-G1 für O-Ring)
Trockenmittel	Silikagel-Trockenmittel WP-S1

Inspektion

Nikon empfiehlt, das Unterwassergehäuse mindestens einmal pro Jahr zwecks Inspektion zum Nikon-Kundendienst zu bringen. Bitte beachten Sie, dass dieser Service kostenpflichtig ist.

CAISSON ÉTANCHE

WP-CP3

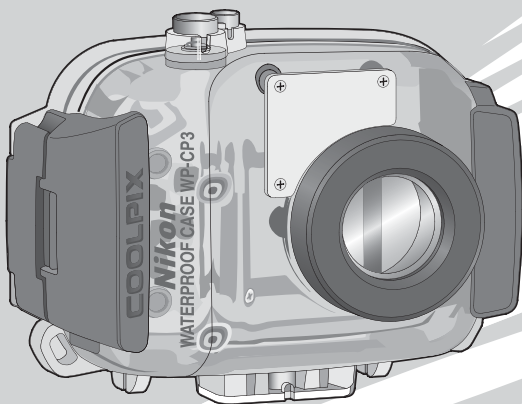

Fr

Manuel de l'utilisateur

Pour votre sécurité

Pour ne pas risquer d'endommager votre matériel Nikon ou de vous blesser, vous ou d'autres personnes, prenez soin de lire attentivement les recommandations suivantes avant d'utiliser votre matériel. Gardez ensuite précieusement ces consignes de sécurité dans un endroit facilement accessible à tous ceux qui se serviront de ce produit.

Les conséquences dues au non-respect de ces consignes sont symbolisées de la manière suivante:



Cette icône signale les avertissements et consignes qui doivent être impérativement lus avant d'utiliser votre matériel Nikon car ils concernent un possible danger physique.

DANGERS



En cas de dysfonctionnement de votre appareil photo, mettez-le immédiatement hors tension

Si vous remarquez de la fumée ou une odeur inhabituelle sortant de l'équipement, retirez les accus/ piles de l'appareil photo immédiatement en prenant soin de ne pas vous brûler. Vouloir persévérer à utiliser son matériel dans ce cas peut être dangereux. Une fois les accus/ piles retirés, confiez immédiatement votre matériel à un centre de service agréé Nikon pour le faire vérifier.



N'utilisez pas votre matériel en présence de gaz inflammable

N'utilisez pas de matériel électronique en présence de gaz inflammable car il pourrait exploser ou prendre feu.



Soyez vigilants lors de l'utilisation de la dragonne

Prenez garde à ne jamais passer la dragonne autour du cou d'un nouveau-né ou d'un enfant.



Gardez le matériel hors de portée des enfants

Faites très attention à ce que les enfants ne mettent pas à la bouche les petites pièces.



Ne démontez pas votre matériel

Vous risquez sinon de vous blesser ou votre matériel risque de mal fonctionner. Si le produit se casse à la suite d'une chute ou de tout autre accident, confiez-le à un centre de service agréé Nikon, en prenant soin de ne pas vous blesser avec les bris de verre.



Suivez attentivement les consignes concernant les accus/ piles

S'ils ne sont pas manipulés correctement, les accus/ piles risquent d'émettre du gaz, qui s'accumulant dans le caisson étanche, peut provoquer l'explosion ou l'inflammation de celui-ci. Observez scrupuleusement les consignes suivantes lors de l'utilisation des accus/ piles de l'appareil photo :

- Utilisez uniquement les piles agréées destinées à cet appareil photo.
- Les accus/ piles sont plus susceptibles de fuir lorsqu'ils sont complètement déchargés. Retirez l'appareil photo du caisson lorsque vous ne l'utilisez pas.
- Si pour une raison quelconque, l'eau pénètre dans le caisson étanche, retirez immédiatement les accus/ piles de l'appareil photo.
- Gardez les contacts des accus/ piles au sec. Vous risquez sinon de vous blesser ou le produit risque de mal fonctionner.



N'avez pas le gel de silice ou la graisse pour joint torique

Le gel de silice et la graisse pour joint torique destinés à ce produit ne sont pas comestibles.



N'exposez pas le caisson aux rayons directs du soleil

N'exposez pas le WP-CP3 au soleil. La lumière réfléchiée par le caisson risque de provoquer un incendie.

**Ne plongez pas avec le caisson étanche**

Afin d'éviter de vous heurter avec le caisson, ne sautez pas, ni ne plongez en tenant le WP-CP3 à la main.

**N'utilisez pas le caisson au-delà de 40 m**

N'utilisez pas le caisson au-delà de 40 m de profondeur. Il risque sinon de perdre son étanchéité ou de présenter un dysfonctionnement.

**Maintenez le caisson étanche**

Ne nettoyez pas le caisson avec un jet haute pression. N'ouvrez pas le caisson dans un lieu où il serait exposé à la poussière ou au sable et avant de le fermer, assurez-vous de retirer tout corps étranger éventuellement présent sur le joint torique et sur les parties du caisson en contact avec le joint torique. Le caisson étanche risque sinon de perdre son étanchéité.

**Ne l'exposez pas à des températures élevées**

N'exposez pas ce produit à des températures supérieures à 40°C. Il risque sinon de se déformer et par conséquent, de perdre son étanchéité.

**Faites attention lors de l'utilisation du flash**

L'utilisation du flash à proximité des yeux du sujet peut provoquer une altération temporaire de la vision. Faites particulièrement attention avec des jeunes enfants ; dans ce cas, le flash doit être au moins à plus d'un mètre du sujet.

Attention

Afin de profiter le plus longtemps possible de votre produit Nikon, veuillez prendre les précautions suivantes lors de son utilisation et de son rangement.

Éviter l'entrée d'eau

NON SEULEMENT LA PRÉSENCE D'EAU À L'INTÉRIEUR DU CAISSON PEUT ENDOMMAGER L'APPAREIL PHOTO DE MANIÈRE DÉFINITIVE MAIS ELLE PEUT ÉGALEMENT PROVOQUER UN INCENDIE, VOUS EXPOSER À UNE DÉCHARGE ÉLECTRIQUE OU À DES GAZ TOXIQUES. POUR ÉVITER QUE L'EAU N'ENTRE DANS LE CAISSON, OBSERVEZ LES PRÉCAUTIONS SUIVANTES :

Avant d'utiliser le caisson dans l'eau ou à proximité, testez son étanchéité comme décrit pages 6–7, 12 du présent manuel.

- Avant de fermer hermétiquement le caisson, examinez attentivement le joint torique, le joint statique et toute partie en contact avec le joint torique, pour vous assurer qu'aucun cheveu, impureté, peluche, poussière, grain de sable ou autre corps étranger n'y figurent. Veillez à ce que le joint torique ne soit pas déformé ou mal positionné.
- Le joint torique nécessite d'être remplacé périodiquement. Remplacez-le immédiatement s'il est abîmé, craquelé, déformé ou a perdu son élasticité. Les joints toriques doivent être remplacés au moins une fois par an ; n'utilisez pas un joint torique usagé ou un type de joint torique et de graisse pour joint torique non destinés à ce produit. N'utilisez pas de la graisse pour joint torique NIKONOS.
- Faites attention de ne pas abîmer le joint torique lorsque vous le retirez du caisson. Ne vous servez pas d'objets métalliques ou autres objets pointus lorsque vous procédez à cette opération.
- N'exercez pas de pression lorsque vous retirez ou positionnez le joint torique. Une pression excessive pourrait étirer le joint de manière irrévocable, provoquant une fuite du caisson.
- Pour empêcher l'usure, servez-vous uniquement de la graisse pour joint torique COOLPIX destinée à être utilisée avec ce produit. Ne recouvrez pas à de la graisse pour joint torique NIKONOS ou d'autres types de graisse pour joint torique.
- N'ouvrez pas le caisson étanche dans des lieux où il serait exposé à des éclaboussures, des pulvérisations, des vents violents, de la poussière ou du sable.
- Ne laissez pas tomber le caisson, ne le placez pas sous de lourds objets ou ne le soumettez pas à de violents chocs. Il risque sinon de se déformer et par conséquent, de perdre son étanchéité.
- En cas de fuite, cessez d'utiliser les produits immédiatement, séchez l'appareil photo et l'intérieur du caisson et confiez-les à un centre de service agréé Nikon.

Chocs et vibrations

Le caisson étanche n'est pas destiné à protéger l'appareil photo des chocs ou des vibrations. Ne laissez pas tomber le caisson, ne le heurtez pas avec des objets lourds, ne le lancez pas dans l'eau, ne sautez pas dans l'eau en le tenant à la main, et ne le laissez pas dans un endroit soumis à de fortes vibrations. Vous risquez sinon d'endommager l'appareil photo.

Profondeur maximale

Le WP-CP3 est étanche jusqu'à 40 m. Si vous l'utilisez au-delà, il risque de perdre son étanchéité, de se casser, de se déformer, endommageant par conséquent l'appareil photo.

Température

Ne laissez pas le caisson dans des lieux exposés à des températures élevées, comme à l'intérieur d'une voiture, près d'un radiateur, sur une plage ou en plein soleil. Le caisson risque sinon de se détériorer ou de se déformer, endommageant par conséquent l'appareil photo. Des changements brusques de température sont susceptibles de créer de la condensation à l'intérieur du caisson, ce qui peut également endommager l'appareil photo. Pour éviter ce problème :

- Rangez le caisson dans un sac plastique fermé hermétiquement avant de l'exposer à de brusques changements de température. N'ouvrez pas le sac tant que le caisson n'a pas atteint la température ambiante.
- Placez l'absorbant d'humidité fourni (gel de silice) dans le caisson avec l'appareil photo comme expliqué à la page 10 du présent manuel.
- N'exposez pas le caisson à des températures élevées en le laissant sur la plage ou en plein soleil avant de le plonger dans l'eau.

Produits chimiques

- N'exposez pas le caisson à des produits chimiques volatiles ou à leurs vapeurs. Il risque sinon de s'endommager.
- N'utilisez pas de détergents chimiques, d'antioxydants, de diluants, d'alcool ou d'autres produits chimiques volatiles pour nettoyer le caisson. Utilisez uniquement de l'eau douce.
- Utilisez uniquement les absorbants d'humidité destinés à ce produit (voir page 19).
- Utilisez uniquement la graisse pour joint torique COOLPIX destinée à ce produit (voir page 19). N'utilisez pas de la graisse pour joint torique NIKONOS.
- N'utilisez pas d'agents d'étanchéité ou de produits anti-buée.
- Ne manipulez pas le caisson après avoir appliqué de l'écran solaire. Ce dernier risque d'endommager les sections plastiques transparentes du caisson.
- Ne collez pas d'autocollants sur le caisson car l'adhésif pourrait provoquer sa détérioration.

Dans l'avion

Si possible, rangez le caisson dans votre bagage à main lorsque vous voyagez par avion. Si vous le rangez dans un bagage enregistré, laissez le caisson ouvert ou retirez le joint torique. Si vous le fermez hermétiquement, les changements de pression atmosphérique sont susceptibles d'endommager le caisson ou d'empêcher son ouverture.

Altitudes élevées

Lorsque vous passez d'une altitude élevée à une basse altitude, ouvrez le caisson périodiquement pour égaliser la pression. Si vous le fermez hermétiquement, les changements de pression atmosphérique sont susceptibles d'endommager le caisson ou d'empêcher son ouverture.

Table des matières

Pour votre sécurité	i
Attention	iii
Avertissements.....	vi
Introduction	1
Contenu de la boîte	1
Descriptif du WP-CP3	2
Présentation générale.....	4
Étape 1 Vérifier l'étanchéité du caisson	6
Étape 2 Introduire l'appareil photo dans le caisson	8
1. Préparer l'appareil photo	8
2. Introduire l'appareil photo.....	9
3. Placer l'absorbeur d'humidité	10
4. Effectuer une dernière vérification.....	10
5. Fermer le caisson	11
Étape 3 Vérifier à nouveau l'étanchéité du caisson	12
Étape 4 Photographier	13
1. Mettre l'appareil sous tension.....	13
2. Régler les paramètres.....	13
3. Photographier	14
Étape 5 Nettoyer le caisson	15
Maintenance	17
Entretien du joint torique.....	17
Rangement	19
Remarques techniques	19
Caractéristiques	19
Accessoires optionnels	19

Avertissements

- Les manuels fournis avec votre appareil photo ne peuvent être reproduits, transmis, transcrits, stockés sur un serveur ou traduits quelle que soit la langue, en tout ou en partie, et quels qu'en soient les moyens, sans accord écrit préalable de Nikon.
- Nikon se réserve le droit de modifier à tout moment et sans avis préalable les caractéristiques du matériel et du logiciel décrites dans ces manuels.
- Nikon ne peut être tenu responsable des dommages provenant de l'utilisation de ce produit.
- Nous avons apporté la plus grande attention dans la rédaction de ces manuels pour qu'ils soient précis et complets. Si, cependant, vous veniez à remarquer des erreurs ou des omissions, nous vous serions reconnaissants de les signaler à votre représentant Nikon (adresse fournie séparément).

Important : À utiliser uniquement avec les appareils photo compatibles

A utiliser uniquement avec les appareils photo qui mentionnent le WP-CP3 dans la section « Accessoires optionnels » de leur manuel. N'insérez pas d'autres objets dans le WP-CP3. Vous pouvez éventuellement trouver des informations supplémentaires concernant la compatibilité, sur les sites web répertoriés ci-dessous.

Important: Avant d'utiliser ce produit

Avant d'utiliser ce produit, assurez-vous que l'appareil photo fonctionne normalement et que le caisson est bien étanche (☒ 6-7, 12). Si vous ne vérifiez pas l'étanchéité du produit avant de l'utiliser, vous risquez d'endommager de manière définitive l'appareil photo, les accus/piles ou la carte mémoire. Nikon ne peut être tenu responsable des dommages ou des pertes de profits provenant de la perte d'étanchéité du produit ou de son dysfonctionnement.

N'utilisez que des accessoires de marque Nikon

Les appareils photo numériques Nikon COOLPIX ont été conçus selon les normes les plus strictes et comprennent des circuits électroniques complexes. Seuls les accessoires électroniques de marque Nikon (comprenant chargeurs d'accumulateur, accumulateurs et adaptateurs secteur) certifiés, par Nikon, compatibles avec cet appareil photo numérique Nikon, ont été construits et testés dans le but de fonctionner selon les normes de sécurité et de fonctionnement requises pour ces circuits électroniques.

Pour en savoir plus sur les accessoires de marque Nikon, renseignez-vous auprès d'un revendeur agréé Nikon.

Formation permanente

Dans le cadre de l'engagement de Nikon pour la "Formation permanente" envers ses produits, des informations techniques et éducatives, constamment mises à jour, sont disponibles sur les sites suivants:

- Aux Etats-Unis: <http://www.nikonusa.com/>
- En Europe et Afrique: <http://www.europe-nikon.com/support>
- En Asie, Océanie et, Moyen-Orient : <http://www.nikon-asia.com/>

Visitez régulièrement ces sites pour vous tenir informé des dernières informations produit, des petits trucs, des réponses aux forums de questions et des conseils d'ordre général sur la photographie numérique et la photographie argentique. Des informations supplémentaires sont aussi disponibles auprès de votre représentant Nikon. Pour obtenir les coordonnées de Nikon, consultez <http://nikonimaging.com/>

Introduction

Nous vous remercions d'avoir fait l'acquisition du boîtier étanche WP-CP3 destiné aux appareils photos numériques Nikon COOLPIX 5600 et 4600. Offrant une étanchéité jusqu'à une profondeur de 40 mètres, le WP-CP3 permet de prendre des photos en milieu aquatique ou par temps de brouillard et de pluie. Le présent manuel vous explique comment prendre des photos à l'aide de ce boîtier étanche. Nous vous conseillons de le conserver dans un lieu où d'autres personnes peuvent y avoir accès à tout moment et de veiller à le lire attentivement, sans oublier le manuel d'utilisation de l'appareil photo.

Pour mieux mettre en évidence les informations dont vous pouvez avoir besoin, nous avons utilisé dans ce manuel les symboles et conventions suivants :



Cette icône signale les mesures de précaution dont vous devez avoir connaissance avant toute utilisation pour ne pas risquer d'endommager l'appareil photo.



Cette icône signale des astuces, informations supplémentaires qui peuvent s'avérer utiles lors de l'utilisation de l'appareil photo.



Cette icône signale les notes à lire avant d'utiliser l'appareil photo.



Cette icône signale que de plus amples informations sont disponibles dans une autre partie de ce manuel.

Contenu de la boîte

Sortez le caisson et les accessoires de la boîte et vérifiez qu'elle contient les éléments suivants :

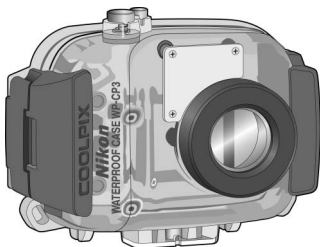

WP-CP3 (avec joint torique déjà en place; vérifiez que le joint torique n'est pas endommagé avant d'utiliser ce produit)



Graisse pour joint torique COOLPIX



Dragonone WP-AN1



Joint torique de rechange

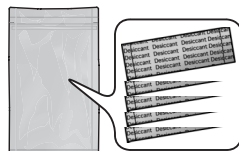

Gel de silice (1 lot de 5 ; refermez après usage)



Garantie



Manuel de l'utilisateur (le présent document)

Descriptif du WP-CP3

Déclencheur (🔒 14; 📷) Commutateur marche-arrêt (🔒 13; 📷)

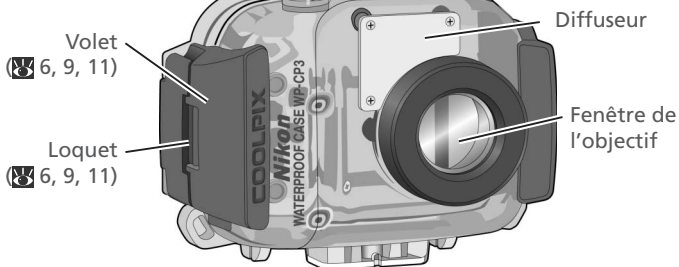

Joint torique / Logement du joint torique (🔒 17) Logement de l'appareil photo (📷 9) Rabat avant

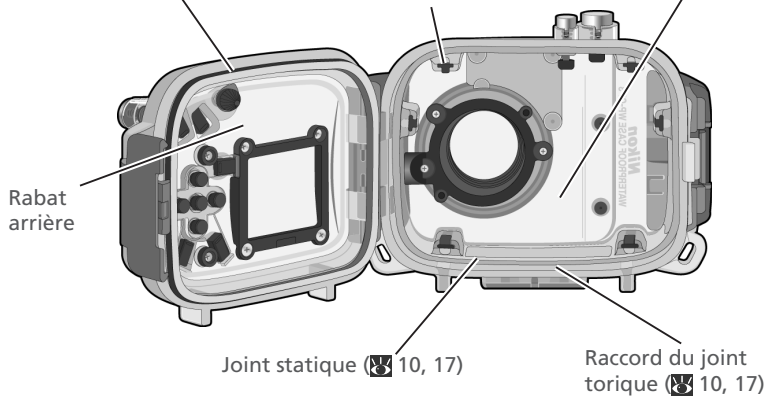

📷 Fixation de la dragonne

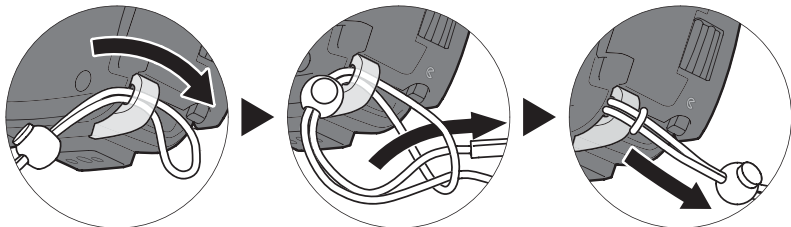

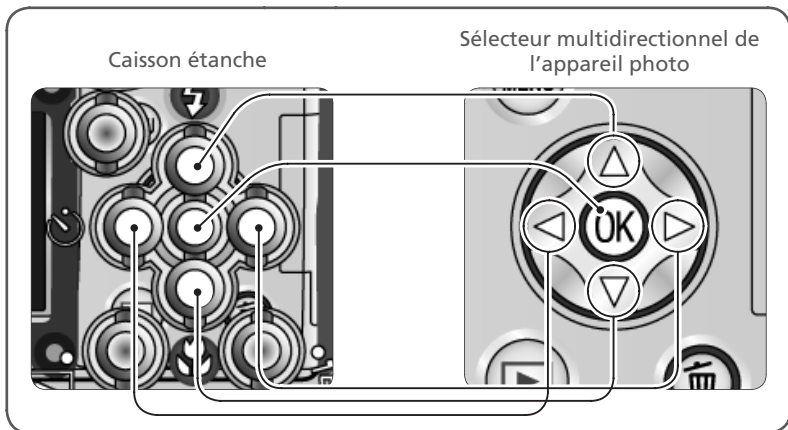
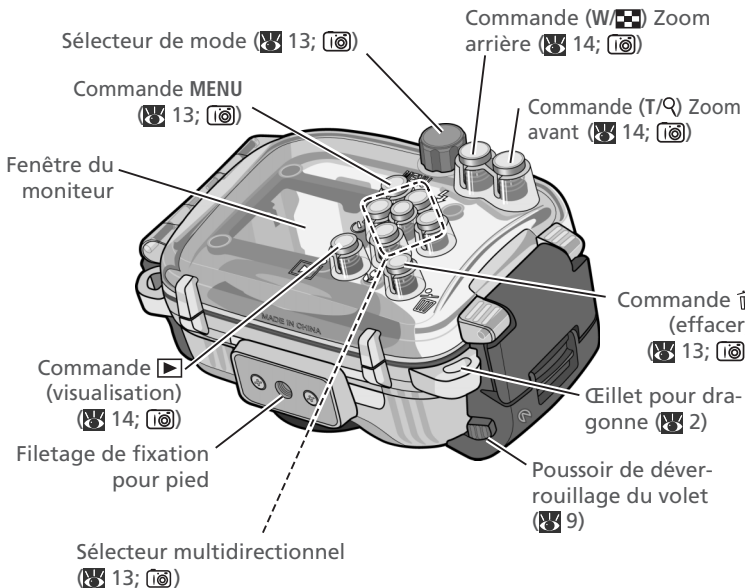

14: Permettent d'effectuer les mêmes actions que les commandes correspondantes de l'appareil photo. Consultez le *Guide de la photographie numérique* pour en savoir plus.

Présentation générale

Utilisation du WP-CP3



Suivez les étapes ci-dessous lorsque vous utilisez le caisson étanche :

Étape 1 Vérifier l'étanchéité du caisson

6-7

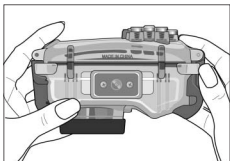

✔ Important!

Pour éviter que l'eau n'endommage l'appareil photo, assurez-vous de vérifier l'étanchéité du caisson *avant* d'y introduire l'appareil photo.

Si l'eau rentre dans le caisson, vérifiez l'état du joint torique et vérifiez que le caisson est bien fermé hermétiquement (10).

Étape 2 Introduire l'appareil photo dans le caisson

8-11

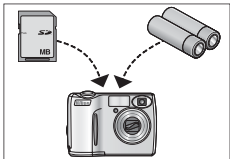

1. Préparer l'appareil photo

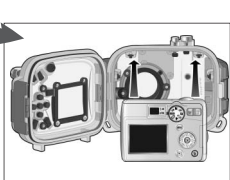

2. Introduire l'appareil photo

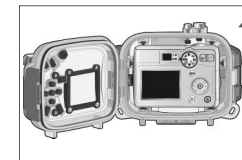

3. Placer l'absorbant d'humidité



4. Effectuer une dernière vérification

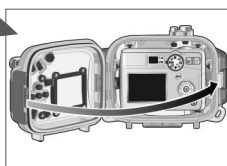

5. Fermer le caisson

Étape 3 Vérifier à nouveau l'étanchéité du caisson
 12)



Si l'eau rentre dans le caisson, vérifiez l'état du joint torique et vérifiez que le caisson est bien fermé hermétiquement ( 10). Si vous ne parvenez pas à déterminer la cause de la fuite, confiez le caisson à un centre de service agréé Nikon.

Étape 4 Photographier
 13–14)

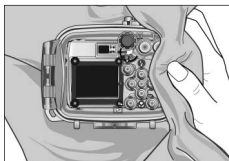
1. Mettre l'appareil sous tension
2. Régler les paramètres
3. Photographier

Étape 5 Nettoyer le caisson
 15–16)

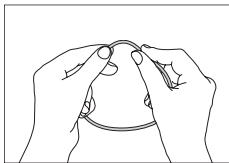
1. Nettoyer le caisson dans de l'eau douce
2. Essuyer méticuleusement
3. Sortir l'appareil photo
4. Faites tremper le boîtier dans de l'eau fraîche pendant 2 à 3 heures
5. Essuyer méticuleusement
6. Laisser sécher le caisson à l'ombre

Maintenance
 17–19)

- Entretien du joint torique
- Rangement

Étape 1 Vérifier l'étanchéité du caisson

✓ Important!

Avant de placer l'appareil photo dans le boîtier, assurez-vous que l'appareil photo fonctionne normalement et que le boîtier ne fuit pas. Vous risquez sinon d'endommager votre appareil photo de manière irréversible. Nous vous faisons remarquer que les fuites peuvent être causées par des fissures ou une détérioration du boîtier. Vérifiez donc que le boîtier n'est pas fissuré et qu'il n'est pas autrement endommagé avant de l'utiliser, et consultez un représentant de service agréé par Nikon au cas où vous constateriez des fissures et une détérioration quelconques.

1

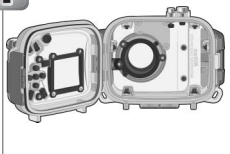

Fermer le caisson

Après avoir vérifié que le joint torique est correctement positionné, fermez doucement le caisson, en prenant garde de ne pas vous pincer la peau.

2

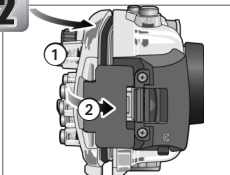

Verrouiller le caisson

En vous assurant que les moitiés avant et arrière du caisson sont en contact mais qu'il n'est pas entièrement fermé (①), rabattez le volet sur sa moitié avant (②).

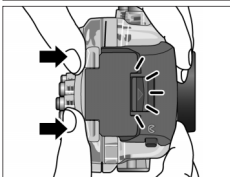

Appuyez sur le caisson jusqu'à ce que le loquet s'encliquette en position. Vérifiez que le caisson est fermé hermétiquement, que le joint torique est positionné correctement et qu'aucun corps étranger ne figure dans la jointure.

3



Immerger le caisson

Plongez doucement le caisson dans l'eau et arrêtez-vous si l'eau rentre. Testez le caisson dans une zone peu profonde (1m ou moins), comme une baignoire ou un seau. Ne le plongez pas dans de l'eau chaude car la température pourrait dépasser la plage autorisée : 0–40 °C.

4

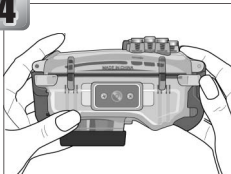

Vérifier l'étanchéité

Maintenez le caisson dans l'eau et vérifiez qu'aucune bulle ne s'échappe. Après deux ou trois secondes, sortez le caisson de l'eau et vérifiez qu'il n'y a aucune gouttelette à l'intérieur.

5

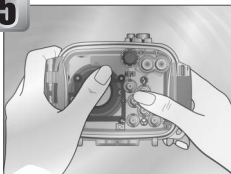

Tester les commandes de prise de vue

Immergez le caisson et actionnez les commandes sous l'eau pendant deux ou trois minutes, en vérifiant qu'aucune bulle ne s'échappe ou que l'eau ne rentre pas dans le caisson.

6

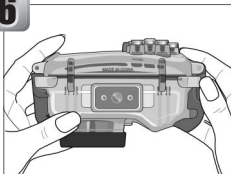

Vérifier que l'eau n'est pas rentrée dans le caisson

Sortez le caisson de l'eau et vérifiez qu'il ne contient pas d'eau. Si c'est le cas, vérifiez l'état du joint torique (🔧 10, 17–18). Si vous ne parvenez pas à déterminer la cause de la fuite, confiez le caisson à un centre de service agréé Nikon.

Après avoir vérifié l'étanchéité du caisson, essayez-le méticuleusement avant d'y introduire l'appareil photo.

Étape 2 Introduire l'appareil photo dans le caisson

1. Préparer l'appareil photo

1

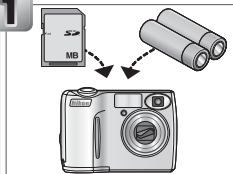



Insérez les accus/ piles et la carte mémoire
Avant d'utiliser l'appareil photo, vérifiez le niveau de charge des accus/ piles et le nombre de vues restantes.

✓ Accus/ piles

Assurez-vous que les accus/ piles ne sont pas endommagés, qu'ils appartiennent à la même paire et qu'ils ont le même niveau de charge. N'utilisez pas des accus/ piles endommagés et ne mélangez pas des accus/ piles neufs et anciens, des accus/ piles de marque différente ou possédant des niveaux de charge différents. Les accus/ piles risquent sinon de prendre feu ou d'être endommagés. Pour en savoir plus, consultez le *Guide de la photographie numérique* de l'appareil photo.

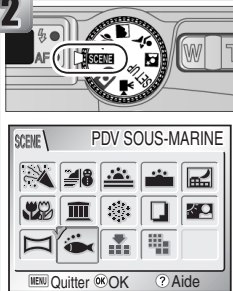
2



Sélectionnez le mode  (PDV SOUS-MARINE)
Pour optimiser les paramètres de photographie sous-marine, tournez le sélecteur de mode sur **SCENE** et sélectionnez le mode sous-marin  (**PDV SOUS-MARINE**). Référez-vous au manuel de l'appareil photo pour de plus amples explications.

3

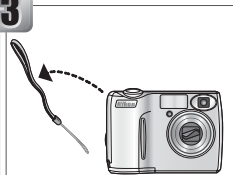

Retirer la dragonne de l'appareil photo

Pour empêcher que la dragonne de l'appareil photo ne se coince dans la jointure et provoque ainsi une fuite, assurez-vous de la retirer avant de placer l'appareil photo dans le caisson.

2. Introduire l'appareil photo

1

Mettre l'appareil photo hors tension

2

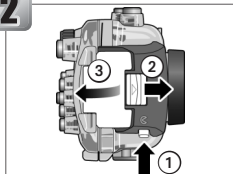

Soulever le volet

En appuyant sur le poussoir de déverrouillage du volet (①), faites glisser le loquet vers l'avant (②) puis soulevez le volet (③).

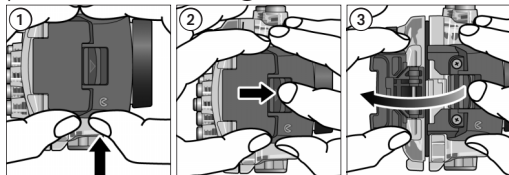

3

Ouvrir le caisson

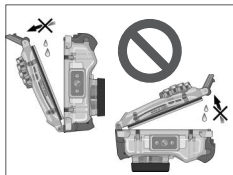
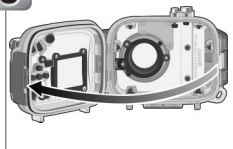

✓ *Ouverture du caisson*

N'ouvrez pas le caisson dans des lieux où il serait exposé à des éclaboussures, des pulvérisations ou à du sable soulevé par le vent. Maintenez-le debout : ne positionnez pas le caisson ouvert en appui sur le joint torique ou son raccord.

4

Introduire l'appareil photo

Positionnez l'appareil photo dans le logement prévu à cet effet, l'objectif situé dans la fenêtre de l'objectif.



3. Placer l'absorbeur d'humidité

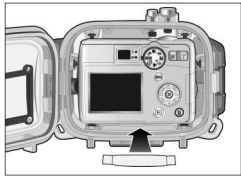

Pour éviter la formation de condensation à l'intérieur du caisson, placez le gel de silice entre le bas de l'appareil photo et le caisson. Faites glisser cet absorbeur d'humidité vers l'avant du caisson, où il ne pourra pas gêner sa fermeture. Le placer à un endroit non approprié peut affecter l'étanchéité du caisson.

Remplacement de l'absorbeur d'humidité

Un absorbeur d'humidité usagé n'est plus capable d'absorber l'humidité. Nous recommandons de le remplacer après chaque utilisation du caisson  19).

4. Effectuer une dernière vérification

- Le joint torique est-il craquelé ou abîmé?
- Le joint torique est-il déformé ou mal positionné?
- Des cheveux, de la poussière, du sable ou autre corps étranger figurent-ils sur le joint torique?

- L'appareil photo est-il orienté correctement?
- La dragonne de l'appareil photo a-t-elle été retirée?

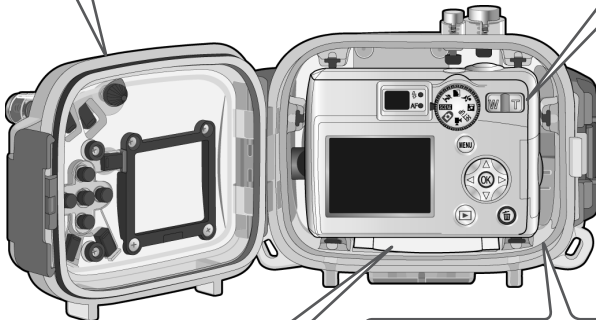

Est-ce que l'absorbeur d'humidité est placé au bon endroit?

Des cheveux, de la poussière, du sable ou autre corps étranger figurent-ils sur le raccord du joint torique et sur le joint statique?

5. Fermer le caisson

1



Fermer le caisson

Après avoir vérifié que le joint torique est correctement positionné, fermez doucement le caisson, en prenant garde de ne pas vous pincer la peau.

2

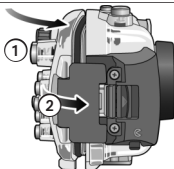

Verrouiller le caisson

En vous assurant que les moitiés avant et arrière du caisson sont en contact mais qu'il n'est pas entièrement fermé (①), rabattez le volet sur sa moitié avant (②).

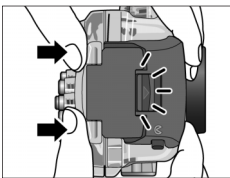

Appuyez sur le caisson jusqu'à ce que le loquet s'encliquette en position. Vérifiez que le caisson est fermé hermétiquement, que le joint torique est positionné correctement et qu'aucun corps étranger ne figure dans la jointure.

Étape 3 Vérifier à nouveau l'étanchéité du caisson

✔ Important!

Avant d'utiliser ce produit, assurez-vous que l'appareil photo fonctionne normalement et que le caisson est bien étanche. Si vous ne vérifiez pas l'étanchéité du produit avant de l'utiliser, vous risquez d'endommager de manière définitive l'appareil photo.

Après avoir fermé hermétiquement le caisson, effectuez une dernière vérification de l'étanchéité.



Immergez le caisson dans l'eau et vérifiez son étanchéité comme décrit dans les Étapes 3–6 de « Vérifier l'étanchéité du caisson » (📷 6). Vérifiez que l'absorbant d'humidité est sec et que l'eau n'est pas rentrée dans le caisson. Si c'est le cas, sortez immédiatement le caisson de l'eau, essuyez l'appareil photo et le caisson méticuleusement et vérifiez que le joint torique est intact et que le caisson est bien fermé hermétiquement. Si vous ne parvenez pas à déterminer la cause de la fuite, confiez le caisson à un centre de service agréé Nikon.

Étape 4 Photographier

1. Mettre l'appareil sous tension

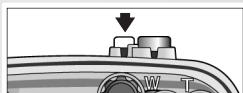

Appuyez sur le commutateur marche-arrêt du caisson étanche. Le témoin de mise sous tension de l'appareil photo puis le moniteur s'allument.

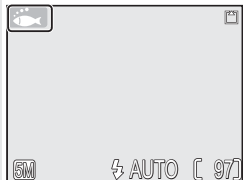

Si vous utilisez l'appareil photo sous l'eau, assurez-vous que celui-ci soit positionné sur le mode  (PDV SOUS-MARINE).

2. Régler les paramètres

Les commandes du caisson correspondent aux commandes suivantes de l'appareil photo. Pour en savoir plus, consultez le *Guide de la photographie numérique* de l'appareil photo.

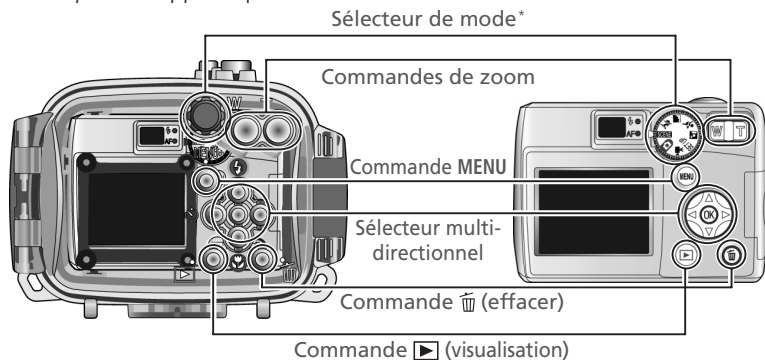

* Le sens de rotation est inversé.

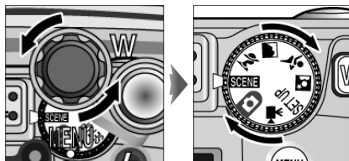

3. Photographier

1

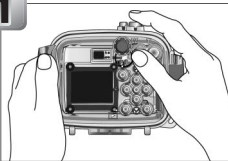

Préparer l'appareil photo

Tenez le caisson fermement des deux mains.

N'entravez pas la prise de vue

Faites attention de ne pas occulter la fenêtre de l'objectif et le diffuseur avec les doigts ou d'autres objets.

2

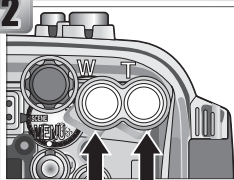

Zoom
arrière Zoom
avant

Cadrer la photo

Servez-vous des commandes de zoom du caisson pour cadrer le sujet sur le moniteur.

Utiliser le moniteur

Vous ne pouvez pas utiliser le viseur lorsque l'appareil photo est dans le caisson. *Servez-vous du moniteur pour cadrer les photos.*

3

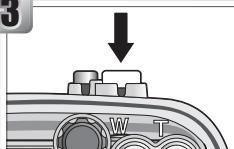

Mettre au point et déclencher

Appuyez à mi-course sur le déclencheur du caisson pour effectuer la mise au point. Appuyez à fond sur le déclencheur pour prendre la photo, en douceur. Vous pouvez visualiser les photos à l'aide de la commande du caisson.

Photographie sous-marine

Lorsque le soleil est perpendiculaire à la surface de l'eau, les conditions sont idéales pour la photographie sous-marine (à noter que les photos sous-marines risquent d'avoir une dominante bleue). Lors de votre expiration, respirez de manière à éviter que les bulles ne rentrent pas dans le champ photographique.

Il est possible d'effectuer des prises de vue à des portées aussi limitées que 4 cm lorsqu'on effectue un zoom arrière avec l'appareil et que l'icône dans le moniteur devient vert. A noter que le flash risque de ne pas éclairer l'intégralité du sujet lorsque l'appareil photo est en position grand-angle ; la portée du flash dépend également de la profondeur et de la clarté de l'eau. Le flash risque aussi d'illuminer des particules en suspension, provoquant l'apparition de taches lumineuses sur l'image. Faites un essai et regardez les résultats sur le moniteur.

Réactivation du moniteur

Si le moniteur s'est éteint afin d'économiser les accus/ piles, il est possible de le rallumer en appuyant sur le commutateur marche-arrêt ou en appuyant à mi-course sur le déclencheur. Par défaut, le moniteur s'éteint automatiquement si aucune opération n'est effectuée pendant une minute. La durée pendant laquelle le moniteur reste allumé peut être modifiée à l'aide de l'option **Extinction auto** située dans le menu de configuration de l'appareil photo.

Étape 5 Nettoyer le caisson

1



Nettoyer le caisson dans de l'eau douce

Le caisson doit être nettoyé immédiatement après avoir été utilisé. Avant de l'ouvrir et de sortir l'appareil photo, rincez-le dans de l'eau douce.

2

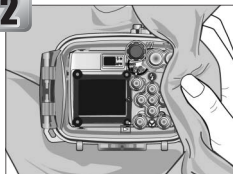

Essuyer méticuleusement

Essuyez méticuleusement l'extérieur du caisson avec un chiffon doux et sec.

✓ *Essuyage du caisson*

Prenez garde à retirer l'eau qui aurait pu s'accumuler dans le volet, les commandes ou l'œillet pour dragonne.

3

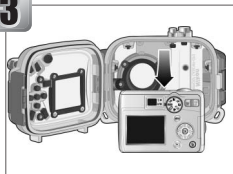

Sortir l'appareil photo

Sortez l'appareil photo et essuyez l'intérieur du caisson avec un chiffon doux et sec.

✓ *Retrait de l'appareil photo*

N'ouvrez pas le caisson étanche dans des lieux où il serait exposé à des éclaboussures, des pulvérisations ou à du sable soulevé par le vent. Lorsque vous sortez l'appareil photo, faites attention de ne pas le laisser tomber et assurez-vous que des gouttelettes pouvant provenir de vos cheveux, de votre corps ou d'autres objets ne tombent pas sur le caisson ou l'appareil photo. Si l'appareil photo reçoit des gouttes d'eau, essuyez-le immédiatement.

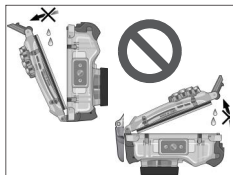

Maintenez le caisson debout : ne le positionnez pas ouvert en appui sur le joint torique ou son raccord.

4



Laisser tremper le caisson dans de l'eau douce

Refermez hermétiquement le caisson et laissez-le tremper dans une baignoire d'eau douce pendant deux ou trois heures. Actionnez chaque commande plusieurs fois pour enlever le sel. Si vous laissez le sel sécher sur les commandes, celles-ci risquent de ne plus fonctionner ou leurs composants métalliques risquent de rouiller, ayant pour conséquence d'affecter l'étanchéité du caisson.

5

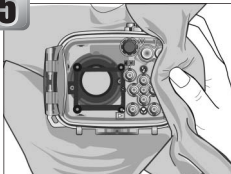

Essuyer méticuleusement

Essuyez méticuleusement le caisson avec un chiffon doux et sec. N'utilisez pas un chiffon qui a été en contact avec le sel.

6

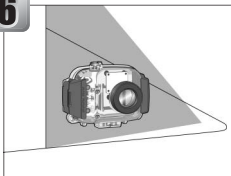

Laisser sécher le caisson à l'ombre

Laissez sécher le caisson à l'air libre à l'ombre, dans un endroit bien aéré.

Ne pas exposer au soleil et à la chaleur

N'utilisez pas de sèche-cheveux ou une autre source de chaleur et n'exposez pas le caisson aux rayons directs du soleil. La chaleur est susceptible de détériorer le joint torique, ayant pour conséquence d'affecter l'étanchéité.

Nettoyage de l'intérieur du caisson

Utilisez un pinceau soufflant ou un chiffon doux et sec pour nettoyer l'intérieur du caisson. N'utilisez pas de l'eau, des détergents ou tout autre produit chimique. L'eau risque d'endommager le revêtement situé à l'intérieur de la fenêtre de l'objectif.

Entretien du joint torique

Le WP-CP3 recourt à un joint torique pour former un joint d'étanchéité. Si le joint torique n'est pas manipulé correctement, le caisson risque de perdre son étanchéité. Vérifiez l'état du joint torique comme décrit ci-dessous avant chaque utilisation et assurez-vous qu'aucun corps étranger n'entre en contact avec le joint torique à chaque ouverture du caisson, même s'il reste ouvert brièvement.

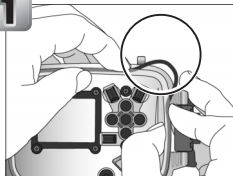
1

Retirer le joint torique

Formez une boucle avec le joint torique en appuyant légèrement dessus avec les deux index. Saisissez la boucle et retirez le joint torique du caisson.

✓ *N'exercez pas de pression et n'utilisez pas d'objets tranchants*

Le caisson étanche risque de fuir si le joint torique est étiré ou endommagé de force avec des objets tranchants ou pointus, comme des outils en métal ou des ongles.

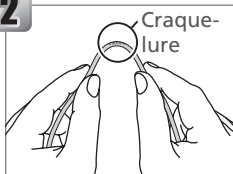
2

Inspecter le joint torique

Retirez la graisse pour joint torique résiduelle et autre corps étranger avec un mouchoir en papier ou un chiffon doux et sec, en prenant soin de ne pas laisser des peluches ou des fils sur le joint torique. Pliez-le avec délicatesse pour vérifier qu'il ne présente pas de craquelures ou autre anomalie.

3

Inspecter le logement du joint torique

Utilisez un pinceau soufflant ou un coton-tige pour retirer les corps étrangers éventuellement présents sur le joint statique et sur toutes les parties du caisson en contact avec le joint torique. Prenez soin d'enlever également les peluches laissées par le coton-tige.

✓ Remplacement du joint torique

Le joint torique nécessite d'être remplacé périodiquement. Remplacez-le immédiatement s'il est abîmé, craquelé, déformé ou a perdu son élasticité. Les joints toriques doivent être remplacés au moins une fois par an. Utilisez uniquement la graisse pour joint torique COOLPIX destinée à ce produit ; vous pouvez acheter des joints toriques de rechange et de la graisse pour joint torique auprès d'un revendeur Nikon ou d'un agent agréé Nikon. N'utilisez pas de la graisse pour joint torique NIKONOS.

4

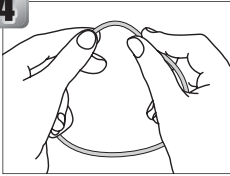

Graisser le joint torique

Si vous n'avez pas bien graissé le joint torique, il risque de se craqueler ou de s'écailler et par conséquent d'affecter l'étanchéité. Si le joint torique semble sec, mettez une goutte de graisse pour joint torique sur votre index et étalez-la sur le joint torique à l'aide du pouce et de l'index, en étirant le joint avec délicatesse. N'utilisez pas de chiffon ou de papier car ils risquent de laisser des peluches sur le joint torique. Veillez cependant à ne pas le graisser excessivement car des corps étrangers sont alors plus susceptibles d'y adhérer. Le caisson risque alors de n'être pas fermé hermétiquement.

5

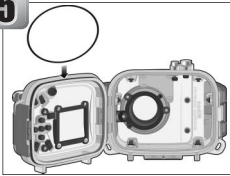

Remplacer l'ancien joint torique par un nouveau

Assurez-vous d'abord qu'aucun corps étranger ne figure sur le joint torique ni dans son logement. Placez et étirez le joint torique de manière homogène, en veillant à ce qu'il ne déborde pas de son logement.

6

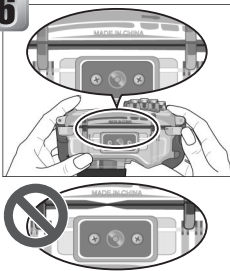

Vérifier que le caisson est fermé hermétiquement

Fermez le caisson et vérifiez qu'il est fermé hermétiquement. Si le joint torique ne forme pas une jointure parfaite, ouvrez le caisson et réajustez le joint torique pour garantir l'étanchéité.

Nettoyage

N'utilisez pas de détergents ou autres produits chimiques volatiles comme de l'alcool ou des diluants pour nettoyer le caisson. Vous risquez sinon de l'endommager ou d'abîmer le joint torique.

Rangement

Rangez le caisson dans un endroit frais et bien aéré et laissez-le ouvert pour empêcher la détérioration du joint torique. Pour que le joint torique conserve son élasticité, retirez-le du caisson, enlevez la graisse résiduelle et rangez-le dans un sac plastique propre lorsque vous n'avez pas l'intention d'utiliser le caisson pendant une période prolongée. Ne rangez pas le caisson dans un lieu où il serait exposé aux rayons directs du soleil ou à des changements brusques de température ou de forts taux d'humidité. Ne rangez pas le caisson ni le joint torique sous d'autres objets, à proximité d'un feu nu, d'objets inflammables ou avec de la naphthaline ou du camphre.

Remarques techniques

Caractéristiques

Appareils photos acceptés	COOLPIX 4600, COOLPIX 5600
Profondeur maximale	40 m
Température de fonctionnement de l'appareil photo	0–40 °C
Dimensions	130,5 × 92,5 × 72,5 mm (W × H × D)
Poids approximatif	355 g vide

Accessoires optionnels

Ensemble joint torique	Ensemble joint torique WP-OG1 (comporte un joint torique WP-O1 et de la graisse pour joint torique WP-G1)
Absorbeur d'humidité	Gel de silice WP-S1

Vérification du caisson

Nikon recommande de faire vérifier le caisson par un représentant agréé Nikon au moins une fois par an. Ce service est payant.

No reproduction in any form of this manual, in whole or in part (except for brief quotation in critical articles or reviews), may be made without written authorization from NIKON CORPORATION.

Alle Rechte, auch die des auszugsweisen Nachdrucks (mit Ausnahme kurzer Zitate in technischen Besprechungen), ohne schriftliche Genehmigung der NIKON CORPORATION ausdrücklich vorbehalten.

Aucune reproduction, totale ou partielle et quelle qu'en soit la forme (à l'exception de brèves citations dans des articles) ne pourra être faite sans l'autorisation écrite de NIKON CORPORATION.

Queda prohibida la reproducción total o parcial de este manual (excepto en breves reseñas y artículos de revistas) sin autorización escrita de NIKON CORPORATION.

Per la riproduzione, totale o parziale, di questo manuale, è necessaria l'autorizzazione scritta della NIKON CORPORATION. Si intendono libere le brevi citazioni nell'ambito di articoli su pubblicazioni specializzate.

没有获得日本株式会社尼康书面许可，不可擅自以任何形式复印此说明书的全部或部分內容，（评价或介绍文章的简单引用除外）。

沒有獲得日本株式會社尼康書面許可，不可擅自以任何形式複印此說明書的全部或部分內容，（評價或介紹文章的簡單引用除外）。

이 사용설명서의 일부 또는 전부를 무단으로 전재하는 것은 엄격히 금지합니다.

Free Manuals Download Website

<http://myh66.com>

<http://usermanuals.us>

<http://www.somanuals.com>

<http://www.4manuals.cc>

<http://www.manual-lib.com>

<http://www.404manual.com>

<http://www.luxmanual.com>

<http://aubethermostatmanual.com>

Golf course search by state

<http://golfingnear.com>

Email search by domain

<http://emailbydomain.com>

Auto manuals search

<http://auto.somanuals.com>

TV manuals search

<http://tv.somanuals.com>