

# Washing Machine Lavatrice

**WNF 8543 AE20**  
**WNF 8543 ACE20**

**Washing Machine**  
**Manuale utente**

# Blomberg

# 1 Important safety instructions

This section contains safety instructions that will help protect from risk of personal injury or property damage. Failure to follow these instructions shall void any warranty.

## General safety

- This product should not be used by persons with physical, sensory or mental disorders or unlearned or inexperienced people (including children) unless they are attended by a person who will be responsible for their safety or who will instruct them accordingly for use of the product.
- Never place the product on a carpet-covered floor; otherwise, lack of airflow beneath the machine will cause electrical parts to overheat. This will cause problems with your product.
- Do not operate the product if the power cable / plug is damaged. Call the Authorized Service Agent.
- Have a qualified electrician connect a 16-Ampere fuse to the installation location of the product.
- If the product has a failure, it should not be operated unless it is repaired by the Authorized Service Agent. There is the risk of electric shock!
- This product is designed to resume operating in the event of powering on after a power interruption. If you wish to cancel the programme, see "Cancelling the programme" section.
- Connect the product to a grounded outlet protected by a fuse complying with the values in the "Technical specifications" table. Do not neglect to have the grounding installation made by a qualified electrician. Our company shall not be liable for any damages that will arise when the product is used without grounding in accordance with the local regulations.
- The water supply and draining hoses must be securely fastened and remain undamaged. Otherwise, there is the risk of water leakage.
- Never open the loading door or remove the filter while there is still water in the drum. Otherwise, risk of flooding and injury from hot water will occur.
- Do not force open the locked loading door. The loading door will be ready to open just a few minutes after the washing cycle comes to an end. In case of forcing the loading door to open, the door and the lock mechanism may get damaged.
- Unplug the product when not in use.
- Never wash the product by spreading or pouring water onto it! There is the risk of electric shock!

- Never touch the plug with wet hands! Never unplug by pulling on the cable, always pull out by grabbing the plug.
- Use detergents, softeners and supplements suitable for automatic washing machines only.
- Follow the instructions on the textile tags and on the detergent package.
- The product must be unplugged during installation, maintenance, cleaning and repairing procedures.
- Always have the installation and repairing procedures carried out by the Authorized Service Agent. Manufacturer shall not be held liable for damages that may arise from procedures carried out by unauthorized persons.

## Intended use

- This product has been designed for domestic use. It is not suitable for commercial use and it must not be used out of its intended use.
- The product must only be used for washing and rinsing of laundry that are marked accordingly.
- The manufacturer waives any responsibility arisen from incorrect usage or transportation.
- The service life of your product is 10 years. During this period, original spare parts will be available to operate the appliance properly.

## Safety instructions

- Electrical products are dangerous for the children. Keep children away from the product when it is in use. Do not let them tamper with the product. Use child lock to prevent children from intervening with the product.
- Do not forget to close the loading door when leaving the room where the product is located.
- Store all detergents and additives in a safe place away from the reach of the children.

## 2 Installation

Refer to the nearest Authorised Service Agent for installation of the product. To make the product ready for use, review the information in the user manual and make sure that the electricity, tap water supply and water drainage systems are appropriate before calling the Authorized Service Agent. If they are not, call a qualified technician and plumber to have any necessary arrangements carried out.

- i** Preparation of the location and electrical, tap water and waste water installations at the place of installation is under customer's responsibility.
- !** Installation and electrical connections of the product must be carried out by the Authorized Service Agent. Manufacturer shall not be held liable for damages that may arise from procedures carried out by unauthorized persons.
- !** Prior to installation, visually check if the product has any defects on it. If so, do not have it installed. Damaged products cause risks for your safety.
- i** Make sure that the water inlet and discharge hoses as well as the power cable are not folded, pinched or crushed while pushing the product into its place after installation or cleaning procedures.

### Appropriate installation location

- Place the machine on a rigid floor. Do not place it on a long pile rug or similar surfaces.
- Total weight of the washing machine and the dryer -with full load- when they are placed on top of each other reaches to approx. 180 kilograms. Place the product on a solid and flat floor that has sufficient load carrying capacity!
- Do not place the product on the power cable.
- Do not install the product at places where temperature may fall below 0°C.
- Place the product at least 1 cm away from the edges of other furniture.

### Removing packaging reinforcement

Tilt the machine backwards to remove the packaging reinforcement. Remove the packaging reinforcement by pulling the ribbon.

### Removing the transportation locks

- !** Do not remove the transportation locks before taking out the packaging reinforcement.
  - !** Remove the transportation safety bolts before operating the washing machine, otherwise, the product will be damaged.
1. Loosen all the bolts with a spanner until they rotate freely (C).
  2. Remove transportation safety bolts by turning them gently.

3. Attach the plastic covers supplied in the User Manual bag into the holes on the rear panel. (P)



- i** Keep the transportation safety bolts in a safe place to reuse when the washing machine needs to be moved again in the future.
- i** Never move the product without the transportation safety bolts properly fixed in place!

### Connecting water supply

- i** The water supply pressure required to run the product is between 1 to 10 bars (0.1 – 10 MPa). It is necessary to have 10 – 80 liters of water flowing from the fully open tap in one minute to have your machine run smoothly. Attach a pressure reducing valve if water pressure is higher.
  - i** If you are going to use the double water-inlet product as a single (cold) water-inlet unit, you must install the supplied stopper to the hot water valve before operating the product. (Applies for the products supplied with a blind stopper group.)
  - i** If you want to use both water inlets of the product, connect the hot water hose after removing the stopper and gasket group from the hot water valve. (Applies for the products supplied with a blind stopper group.)
- !** Models with a single water inlet should not be connected to the hot water tap. In such a case the laundry will get damaged or the product will switch to protection mode and will not operate.
  - !** Do not use old or used water inlet hoses on the new product. It may cause stains on your laundry.
1. Connect the special hoses supplied with the product to the water inlets on the product. Red hose (left) (max. 90 °C) is for hot water inlet, blue hose (right) (max. 25 °C) is for cold water inlet.

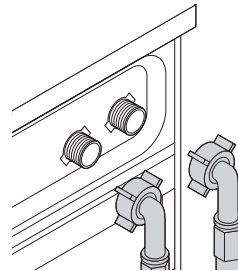

- !** Ensure that the cold and hot water connections are made correctly when installing the product. Otherwise, your laundry will come out hot at the end of the

washing process and wear out.

2. Tighten all hose nuts by hand. Never use a wrench when tightening the nuts.

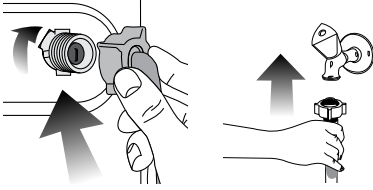

3. Open the taps completely after making the hose connection to check for water leaks at the connection points. If any leaks occur, turn off the tap and remove the nut. Retighten the nut carefully after checking the seal. To prevent water leakages and damages caused by them, keep the taps closed when the machine is not in use.

### Connecting to the drain

- The end of the drain hose must be directly connected to the wastewater drain or to the washbasin.
- ⚠ Your house will be flooded if the hose comes out of its housing during water discharge. Moreover, there is risk of scalding due to high washing temperatures! To prevent such situations and to ensure smooth water intake and discharge of the machine, fix the end of the discharge hose tightly so that it cannot come out.
- The hose should be attached to a height of at least 40 cm, and 100 cm at most.
  - In case the hose is elevated after laying it on the floor level or close to the ground (less than 40 cm above the ground), water discharge becomes more difficult and the laundry may come out excessively wet. Therefore, follow the heights described in the figure.

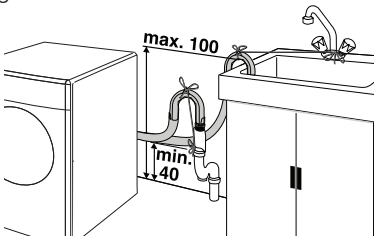

- To prevent flowing of dirty water back into the machine and to allow for easy discharge, do not immerse the hose end into the dirty water or drive it in the drain more than 15 cm. If it is too long, cut it short.
- The end of the hose should not be bent, it should not be stepped on and the hose must not be pinched between the drain and the machine.

- If the length of the hose is too short, use it by adding an original extension hose. Length of the hose may not be longer than 3.2 m. To avoid water leak failures, the connection between the extension hose and the drain hose of the product must be fitted well with an appropriate clamp as not to come off and leak.

### Adjusting the feet

- ⚠ In order to ensure that the product operates more silent and vibration-free, it must stand level and balanced on its feet. Balance the machine by adjusting the feet. Otherwise, the product may move from its place and cause crushing and vibration problems.

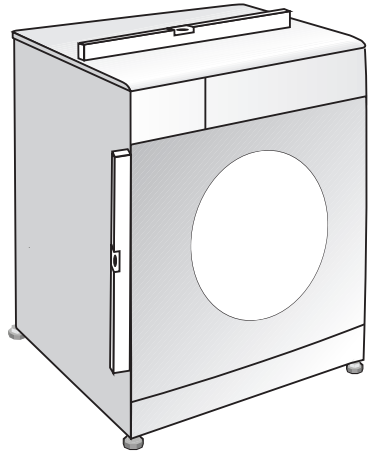

1. Loosen the lock nuts on the feet by hand.
2. Adjust the feet until the product stands level and balanced.
3. Tighten all lock nuts again by hand.

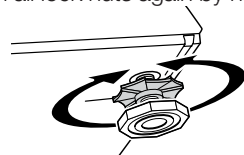

- ⚠ Do not use any tools to loosen the lock nuts. Otherwise, they will get damaged.

### Electrical connection

Connect the product to a grounded outlet protected by a fuse complying with the values in the "Technical specifications" table. Our company shall not be liable for any damages that will arise when the product is used without grounding in accordance with the local regulations.

- Connection must comply with national regulations.
- Power cable plug must be within easy reach after installation.
- The voltage and allowed fuse or breaker protection are specified in the "Technical specifications" section. If the current value of

the fuse or breaker in the house is less than 16 Amps, have a qualified electrician install a 16 Amp fuse.

- The specified voltage must be equal to your mains voltage.
- Do not make connections via extension cables or multi-plugs.

 Damaged power cables must be replaced by the Authorized Service Agents.

### First use

Before starting to use the product, make sure that all preparations are made in accordance with the instructions in sections "Important safety instructions" and "Installation".

To prepare the product for washing laundry, perform first operation in Drum Cleaning programme. If your machine is not featured with Drum Cleaning programme, use Cottons-90 programme and select Additional Water or Extra Rinse auxiliary functions as well. Before starting the programme, put max. 100 g of powder anti-limescale into the main wash detergent compartment (compartment nr. II). If the anti-limescale is in tablet form, put only one tablet into compartment nr. II. Dry the inside of the bellow with a clean piece of cloth after the programme has come to an end.

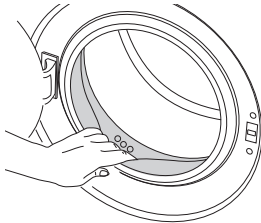

 Use an anti-limescale suitable for the washing machines.

 Some water might have remained in the product due to the quality control processes in the production. It is not harmful for the product.

### Disposing of packaging material

Packaging materials are dangerous to children. Keep packaging materials in a safe place away from reach of the children.

Packaging materials of the product are manufactured from recyclable materials. Dispose of them properly and sort in accordance with recycled waste instructions. Do not dispose of them with normal domestic waste.

### Transportation of the product

Unplug the product before transporting it. Remove water drain and water supply connections. Drain the remaining water in the product completely; see, "Draining remaining water and cleaning the pump filter". Install transportation safety bolts in the reverse order

of removal procedure; see, "Removing the transportation locks".

 Never move the product without the transportation safety bolts properly fixed in place!

### Disposing of the old product

Dispose of the old product in an environmentally friendly manner. Refer to your local dealer or solid waste collection centre in your area to learn how to dispose of your product.

For children's safety, cut the power cable and break the locking mechanism of the loading door so that it will be nonfunctional before disposing of the product.

## 3 Preparation

### Things to be done for energy saving

Following information will help you use the product in an ecological and energy-efficient manner.

- Operate the product in the highest capacity allowed by the programme you have selected, but do not overload; see, "Programme and consumption table".
- Always follow the instructions on the detergent packaging.
- Wash slightly soiled laundry at low temperatures.
- Use faster programmes for small quantities of lightly soiled laundry.
- Do not use prewash and high temperatures for laundry that is not heavily soiled or stained.
- If you plan to dry your laundry in a dryer, select the highest spin speed recommended during washing process.
- Do not use detergent in excess of the amount recommended on the detergent package.

### Sorting the laundry

- Sort laundry according to type of fabric, colour, and degree of soiling and allowable water temperature.
- Always obey the instructions given on the garment tags.

### Preparing laundry for washing

- Laundry items with metal attachments such as, underwired bras, belt buckles or metal buttons will damage the machine. Remove the metal pieces or wash the clothes by putting them in a laundry bag or pillow case.
- Take out all substances in the pockets such as coins, pens and paper clips, and turn pockets inside out and brush. Such objects may damage the product or cause noise problem.
- Put small size clothes such as infant's socks and nylon stockings in a laundry bag

or pillow case.

- Place curtains in without compressing them. Remove curtain attachment items.
- Fasten zippers, sew loose buttons and mend rips and tears.
- Wash “machine washable” or “hand washable” labeled products only with an appropriate programme.
- Do not wash colours and whites together. New, dark coloured cottons release a lot of dye. Wash them separately.
- Tough stains must be treated properly before washing. If unsure, check with a dry cleaner.
- Use only dyes/colour changers and limescale removers suitable for machine wash. Always follow the instructions on the package.
- Wash trousers and delicate laundry turned inside out.
- Keep laundry items made of Angora wool in the freezer for a few hours before washing. This will reduce pilling.
- Laundry that are subjected to materials such as flour, lime dust, milk powder, etc. intensely must be shaken off before placing into the machine. Such dusts and powders on the laundry may build up on the inner parts of the machine in time and can cause damage.

### Correct load capacity

The maximum load capacity depends on the type of laundry, the degree of soiling and the washing programme desired.

The machine automatically adjusts the amount of water according to the weight of the loaded laundry.

- ⚠ Follow the information in the “Programme and consumption table”. When overloaded, machine’s washing performance will drop. Moreover, noise and vibration problems may occur.

### Loading the laundry

- Open the loading door.
- Place laundry items loosely into the machine.
- Push the loading door to close until you hear a locking sound. Ensure that no items are caught in the door.

- ⓘ The loading door is locked while a programme is running. The door can only be opened a while after the programme comes to an end.

- ⚠ In case of misplacing the laundry, noise and vibration problems may occur in the machine.

### Using detergent and softener

#### Detergent Drawer

The detergent drawer is composed of three compartments:

- (I) for prewash
- (II) for main wash
- (III) for softener
- (\*) in addition, there is siphon piece in the softener compartment.

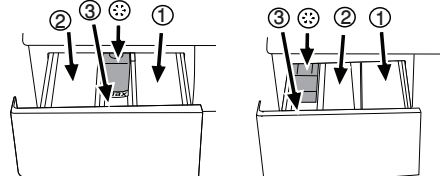

- ⓘ The detergent dispenser may be in two different types according to the model of your machine as seen above.

### Detergent, softener and other cleaning agents

- Add detergent and softener before starting the washing programme.
- Never open the detergent drawer while the washing programme is running!
- When using a programme without prewash, do not put any detergent into the prewash compartment (compartment nr. I).
- In a programme with prewash, do not put liquid detergent into the prewash compartment (compartment nr. I).
- Do not select a programme with prewash if you are using a detergent bag or dispensing ball. Place the detergent bag or the dispensing ball directly among the laundry in the machine.
- If you are using liquid detergent, do not forget to place the liquid detergent cup into the main wash compartment (compartment nr. II).

### Choosing the detergent type

The type of detergent to be used depends on the type and colour of the fabric.

- Use different detergents for coloured and white laundry.
- Wash your delicate clothes only with special detergents (liquid detergent, wool shampoo, etc.) used solely for delicate clothes.
- When washing dark coloured clothes and quilts, it is recommended to use liquid detergent.
- Wash woolens with special detergent made specifically for woolens.

- ⚠ Use only detergents manufactured specifically for washing machines.

- ⚠ Do not use soap powder.

### Adjusting detergent amount

The amount of washing detergent to be used depends on the amount of laundry, the degree of soiling and water hardness. Read the manufacturer’s instructions on the detergent package carefully and follow the dosage values.

- Do not use amounts exceeding the dosage quantities recommended on the detergent package to avoid problems of excessive foam, poor rinsing, financial savings and finally, environmental protection.
- Use lesser detergent for small amounts or lightly soiled clothes.
- Use concentrated detergents in the recommended dosage.

### Using softeners

Pour the softener into the softener compartment of the detergent drawer.

- Use the dosages recommended on the package.
- Do not exceed the (>max<) level marking in the softener compartment.
- If the softener has lost its fluidity, dilute it with water before putting it in the detergent drawer.

### Using liquid detergents

#### If the product contains a liquid detergent cup:

- Make sure that you have placed the liquid detergent cup in compartment nr. "II".
- Use the detergent manufacturer's measuring cup and follow the instructions on the package.
- Use the dosages recommended on the package.
- If the liquid detergent has lost its fluidity, dilute it with water before putting in the detergent cup.

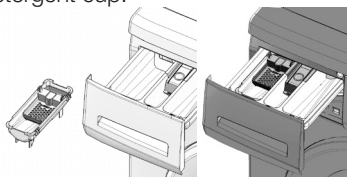

#### If the product does not contain a liquid detergent cup:

- Do not use liquid detergent for the prewash in a programme with prewash.
- Use the detergent manufacturer's measuring cup and follow the instructions on the package.
- Liquid detergent stains your clothes when used with Delayed Start function. If you are going to use the Delayed Start function, do not use liquid detergent.

### Using gel and tablet detergent

When using tablet, gel, etc. detergents, read the manufacturer's instructions on the detergent package carefully and follow the dosage values. If there is not any instruction on the package, apply the following.

- If the gel detergent thickness is fluidal and your machine does not contain a special liquid detergent cup, put the gel detergent into the main wash detergent compartment during first water intake. If your machine

contains a liquid detergent cup, fill the detergent into this cup before starting the programme.

- If the gel detergent thickness is not fluidal or in the shape of capsule liquid tablet, put it directly into the drum before washing.
- Put tablet detergents into the main wash compartment (compartment nr. II) or directly into the drum before washing.
- ❗ Tablet detergents may leave residues in the detergent compartment. If you encounter such a case, place the tablet detergent between the laundry, close to the lower part of the drum in future washings.
- ❗ Use the tablet or gel detergent without selecting the prewash function.

### Using starch

- Add liquid starch, powder starch or the dyestuff into the softener compartment as instructed on the package.
- Do not use softener and starch together in a washing cycle.
- Wipe the inside of the machine with a damp and clean cloth after using starch.

### Using bleaches

- Select a programme with prewash and add the bleaching agent at the beginning of the prewash. Do not put detergent in the prewash compartment. As an alternative application, select a programme with extra rinse and add the bleaching agent while the machine is taking water from the detergent compartment during first rinsing step.
- Do not use bleaching agent and detergent by mixing them.
- Use just a little amount (approx. 50 ml) of bleaching agent and rinse the clothes very well as it causes skin irritation. Do not pour the bleaching agent onto the clothes and do not use it for coloured clothes.
- When using oxygen based bleaches, follow the instructions on the package and select a programme that washes at a lower temperature.
- Oxygen based bleaches can be used together with detergents; however, if its thickness is not the same with the detergent, put the detergent first into the compartment nr. "II" in the detergent drawer and wait until the detergent flows while the machine is taking in water. Add the bleaching agent from the same compartment while the machine is still taking in water.

### Using limescale remover

- When required, use limescale removers manufactured specifically for washing machines only.
- Always follow instructions on the package.

## Tips for efficient washing

		Clothes			
		Light colours and whites	Colors	Dark colors	Delicates/ Woolens/Silks
		(Recommended temperature range based on soiling level: 40-90C)	(Recommended temperature range based on soiling level: cold-40C)	(Recommended temperature range based on soiling level: cold-40C)	(Recommended temperature range based on soiling level: cold-30C)
Soiling Level	<b>Heavily Soiled</b> (difficult stains such as grass, coffee, fruits and blood.)	It may be necessary to pre-treat the stains of perform prewash. Powder and liquid detergents recommended for whites can be used at dosages recommended for heavily soiled clothes. It is recommended to use powder detergents to clean clay and soil stains and the stains that are sensitive to bleaches.	Powder and liquid detergents recommended for colours can be used at dosages recommended for heavily soiled clothes. It is recommended to use powder detergents to clean clay and soil stains and the stains that are sensitive to bleaches. Use detergents without bleach.	Liquid detergents suitable for colours and dark colours can be used at dosages recommended for heavily soiled clothes.	Prefer liquid detergents produced for delicate clothes. Woollen and silk clothes must be washed with special woollen detergents.
	<b>Normally Soiled</b> (For example, stains caused by body on collars and cuffs)	Powder and liquid detergents recommended for whites can be used at dosages recommended for normally soiled clothes.	Powder and liquid detergents recommended for colours can be used at dosages recommended for normally soiled clothes. Use detergents without bleach.	Liquid detergents suitable for colours and dark colours can be used at dosages recommended for normally soiled clothes.	Prefer liquid detergents produced for delicate clothes. Woollen and silk clothes must be washed with special woollen detergents.
	<b>Lightly Soiled</b> (No visible stains exist.)	Powder and liquid detergents recommended for whites can be used at dosages recommended for lightly soiled clothes.	Powder and liquid detergents recommended for colours can be used at dosages recommended for lightly soiled clothes. Use detergents without bleach.	Liquid detergents suitable for colours and dark colours can be used at dosages recommended for lightly soiled clothes.	Prefer liquid detergents produced for delicate clothes. Woollen and silk clothes must be washed with special woollen detergents.



# 4 Operating the product

## Control panel

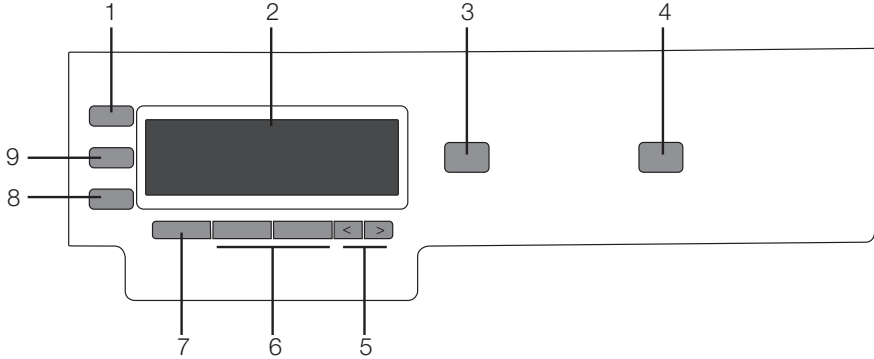

- 1 - Programme Selection button
- 2 - Display
- 3 - Start / Pause button
- 4 - On / Off button

- 5 - Delayed Start buttons (Direction buttons)
- 6 - Additional Function buttons
- 7 - Soiling Level Selection button
- 8 - Spin Speed Adjustment button
- 9 - Temperature Adjustment button

## Display symbols

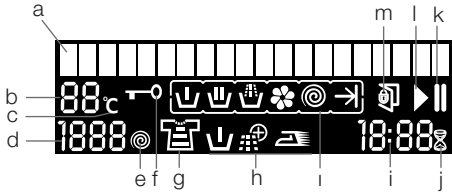

- a - Information line
- b - Temperature indicator
- c - Temperature symbol
- d - Spin Speed indicator
- e - Spin symbol
- f - Child Lock symbol
- g - Soiling Level symbol
- h - Additional Function symbols (Prewash / Extra Rinse / Anti-Crease)
- i - Programme symbols (Prewash / Main Wash / Rinse / Softener / Spin / End)
- j - Remaining Time and Delayed Start Time indicator
- k - Delayed Start symbol
- l - Start symbol
- m - Door Open symbol

## Preparing the machine

1. Make sure that the hoses are connected tightly.
2. Make sure that the discharge hose is connected.
3. Plug in your machine.
4. Turn the tap on completely.

5. Place the laundry in the machine.
6. Add detergent and fabric softener.
7. Press On / Off button.

## Programme selection

Select the programme suitable for the type, quantity and soiling degree of the laundry in accordance with the "Programme and consumption table" and the temperature table below.

90°C	Heavily soiled white cottons and linens. (coffee table covers, tableclothes, towels, bed sheets, etc.)
60°C	Normally soiled, coloured, fade proof cottons or synthetic clothes (shirt, nightgown, pajamas, etc.) and lightly soiled white linens (underwear, etc.)
40°C-30°C-Cold	Blended laundry including delicate textile (veil curtains, etc.), synthetics and woolens.

"< smarTwash 1/18>" will appear on the display first. Select the desired programme by pressing the Programme button.

**i** You can also scroll through the programmes with Direction buttons (at the same time "Delayed Start") below the screen.

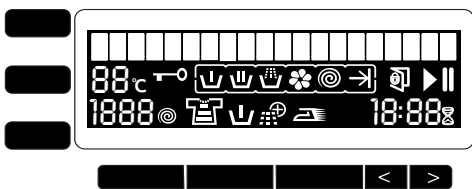

- i** Programmes are limited with the highest spin speed appropriate for that particular type of fabric.
- i** When selecting a programme, always consider the type of fabric, colour, degree of soiling and permissible water temperature.
- i** Always select the lowest required temperature. Higher temperature means higher power consumption.
- i** For further programme details, see "Programme and consumption table".

## Main programmes

Depending on the type of fabric, use the following main programmes.

### • Wool

Use this programme to wash your woolen clothes. Select the appropriate temperature complying with the tags of your clothes. Use appropriate detergents for woolens.

### • smarTwash Programme

Use this programme to wash your frequently washable cotton, synthetic or blended (cotton+synthetic) clothes. Programme detects the type and quantity of the laundry to automatically adjust water consumption, programme time and spin speed. You can change the programme time by selecting the soiling level according to the degree of soiling.

- i** Spin speed, temperature and additional function selection cannot be made in

smarTwash programme.

- i** smarTwash is a programme without prewash step.
- !** Do not wash your woolen and delicate clothes in smarTwash programme.
- !** Select "Lightly Soiled" degree for clothes that may bleed.

You may wash your normally soiled durable cotton and linen laundry in this programme with the highest energy and water saving compared to all other wash programmes suitable for cottons. Actual water temperature may differ from the declared cycle temperature. Programme duration may automatically be shortened during later stages of the programme if you wash less amount (e.g. ½ capacity or less) of laundry. In this case energy and water consumption will be further decreased giving you the opportunity for a more economical wash. This feature is available for certain models having remaining time display. As the washing temperature is automatically adjusted in smarTwash programme according to the soiling level, be sure that the soiling level you have selected corresponds to a temperature level which does not exceed the maximum allowable temperature given on the garment's washing tag. If the temperature read on the temperature display does not conform to the garment's washing instructions, change the soiling level so that the temperature is in line with the washing instruction for the garment.

The maximum washing temperature in smarTwash programme subject to the soiling level and laundry type is 60°C. Washing performance may not be at the desired level for heavily soiled whites and stubborn stains (collar, sock soil, perspiration stain, etc.). In this case, it is recommended to select Hygiene programme with prewash and set the temperature to 50-60°C.

Many clothes are correctly detected and safely washed in smarTwash programme. These clothes and the appropriate smarTwash settings for washing them are shown in the table below.

Type of laundry	Laundry content	smarTwash soiling levels	Max. laundry amount
Home textiles (duvet, bed sheet, pillowcase, coverlet, towel, bathrobe, table cloth, hand cloth, napkin, couch cover, beach towel, etc.).	Cotton, lycra	Heavily soiled - moderately soiled - lightly soiled	Full capacity
Underwears (undershirts, panties/slips, boxers, etc.), socks, pajamas	Cotton, lycra	Heavily soiled - moderately soiled - lightly soiled	Full capacity
Shirts	Cotton, polyester, linen	Heavily soiled - moderately soiled - lightly soiled	1/2 capacity
Knitted garments* (T-shirt, body, dress, lingerie, tights)	Cotton, polyamide (nylon), polyester, lycra	Moderately soiled - lightly soiled - refresh	1/2 capacity
Sportswear (Sweatshirt, track suit, shorts, etc.)	Cotton, polyamide (nylon), polyester, microfiber, lycra	Moderately soiled - lightly soiled - refresh	1/2 capacity
Jeans (trousers, jackets, vests, etc.)	Cotton, lycra	Moderately soiled - lightly soiled - refresh	1/2 capacity
Corduroy and canvas clothes (trousers, shirts, etc.)	Cotton, lycra	Moderately soiled - lightly soiled - refresh	1/2 capacity
Dark coloured clothes	Cotton, polyester, polyamide (Nylon)	Lightly soiled - refresh	1/2 capacity

\*Knitted clothes can easily shrink or stretch, crooked or pilled due to their elastic fabrics. Deformations on knitted fabrics are related with the quality of the cloth, and do not arise from washing programmes (smarTwash or other washing programmes). Use Sportswear washing programme for knitted clothes.

### Washing recommendations for laundries to be washed carefully in smarTwash programme

As the operation principle of smarTwash programme is subject to the soiling level, clothes that may be affected by high temperature and washing options for them are indicated below.

- **Dark coloured clothes (black jeans, black corduroys, etc.) :**  
Do not wash delicate dark coloured clothes in smarTwash programme. When washing dark coloured clothes that are not delicate in smarTwash programme, load little amount of laundry and select "Lightly Soiled" or "Refresh" options.  
You can wash such clothes in Dark Wash programme as well.
- **Outdoor clothes (water and windproof clothes, climacool, drifit, etc.)**  
Select Moderately Soiled, Lightly Soiled or Refresh soiling level in accordance with the temperature level given in washing instructions of the garment.  
You can wash such clothes in Sportswear programme as well.
- **Clothes in Live / brigh/ blended / contrast colours:**  
Select Lightly Soiled or Refresh soiling level in accordance with the temperature level given in washing instructions of the garment.

- **Printed clothes with large borders in different colours:**

Turn the cloth inside out and select Lightly Soiled or Refresh soiling level in accordance with the temperature level given in washing instructions of the garment.

- **Linen clothes (trousers, shirts, etc.):**

It is recommended to select Moderately Soiled or a lower soiling level in accordance with the temperature level given in washing instructions of the garment.  
Linen clothes may crease too much due to their textures. You can wash such clothes in Shirts programme as well.

Along with smarTwash programme, your washing machine is equipped with many other special washing programmes for cloth types to be washed gently with care (Bedding, Lingerie, Wool, Curtain, etc.).

Following table includes cloth types to be washed gently and some washing programmes suitable for some special clothes.

Special laundry type	Laundry content	Recommended washing programme
Blouse, dress, skirt, foulard	Viscose, modal, rayon, tencel, lyocell, angora	Hand wash
Knitted, dress	Wool, acrylic	Wool
Pullover, cardigan, vest, scarf, beret, socks, etc.	Wool, acrylic, cashmere	Wool
Blouse, dress, scarf, foulard	Silk, cashmere	Lingerie
Sateen lingerie clothes, laces, bras	Silk, polyester, polyamide	Lingerie
Fabric trouser, skirt, dress	Polyester	Hand wash
Featured sportswear (water and windproof clothes)	Polyester, polyamide	Sportswear
Tulle curtain	Polyester, polyamide	Curtain
Fiber duvet	Fiber	Bedding
Heavily soiled clothes (aprons, children's wear)	Cotton, polyester	Hygiene + Prewash (with high temperature selection)
Baby dresses	Cotton	Hygiene

### • Hygiene

Use this programme to wash baby laundry, and the laundry that belongs to allergic persons. Longer heating time and an additional rinsing step provide a higher level of hygiene.

### • Hand Wash

Use this programme to wash your woolen/delicate clothes that bear "not machine-washable" tags and for which hand wash is recommended. It washes laundry with a very gentle washing action to not to damage clothes.

### • Mini

Use this programme to wash your lightly soiled cotton clothes in a short time. You can set temperature up to 90 °C.

### • Mini 14

Use this programme to wash your little amount of lightly soiled cotton clothes in a short time. Your clothes will be washed at 30 °C in a short time like 14 minutes.

### • Dark wash

Use this programme to wash your dark coloured laundry or the laundry that you do not want it get faded. Washing is performed with little mechanic action and at low temperatures. It is recommended to use liquid detergent or woolen shampoo for dark coloured laundry.

### • Shirts

Use this programme to wash the shirts made of cotton, synthetic and synthetic blended fabrics together.

**i** Soiling level and temperature can be selected separately in this programme.

### • Jeans

Use this programme to wash clothes such as trousers, jackets, vests, etc., made of denim. Lower mechanical movement in washing cycles and lower rpm in spinning cycles are used to prevent washing damages on stoned jeans as well as to ensure a longer life.

**i** Soiling level and temperature can be selected separately in this programme.

### • Sportswear

Use this programme to wash your garments that are worn for a short time such as sportswear. It is suitable to wash little amount of cotton / synthetic blended garments.

### • Curtain

Use this programme to wash your tulles and curtains. Thanks to the special spin profile of the programme, tulles and curtains crease lesser.

**i** As their meshed texture causes excessive foaming, wash the veils/tulle by putting little amount of detergent into the main wash compartment. Do not put detergent in the prewash compartment.

**i** It is recommended to use special detergents produced for curtains in this programme.

### • Bedding

Use this programme to wash your fiber duvets that bear "machine washable" tag.

**f** Do not load more than 1 double fibre duvet. Do not wash your duvets, pillows and etc. that contain cotton in the machine.

**!** Do not wash the items apart from duvets such as carpets, rugs and etc. in the machine. They cause permanent damage in your machine.

**• Lingerie**

Use this programme to wash delicates such as underwears. If there is little amount of laundry, use a laundry net.

**i** Enclasp and button the clothes, and zip up. Washing is made at low temperatures and with less mechanical movements.

**i** Better rinsing results are obtained thanks to the additional rinsing.

**• Refresh**

Use this programme to remove the odour on the laundry that are worn only for once and do not contain any stains or dirt.

**• Night mode**

Use this programme to wash the cottons with lesser energy consumption and silently. Spin steps are cancelled for a silent washing and the cycle ends with the Rinse Hold step. After completion of the programme, Spin cycle should be run to spin the laundry.

**Special programmes**

For specific applications, select any of the following programmes.

**• Rinse**

Use this programme when you want to rinse or starch separately.

**• Spin**

Use this program to apply an additional spin at the desired speed for your laundry.

**!** Select a spin speed suitable for the laundry type.

**• Pump**

Use this programme to drain the water in the machine.

**Temperature selection**

Whenever a new programme is selected, the temperature recommended for that programme appears on the temperature indicator.

To change the temperature, press the Temperature button. Temperature decreases with increments of 10 and finally, “-” symbol indicating the cold wash option appears on the display. When you press the temperature button again, the temperature recommended for the programme is displayed.



90°C	Normally soiled, white cottons and linens. (Eg.: coffee table covers, tableclothes, towels, bed sheets)
60°C	Normally soiled colour-fast linens, cottons or synthetic clothes (Eg.: shirts, lingerie, pajamas) and lightly soiled white linens (Eg.: underwears)
40°C 30°C Cold	Blended laundry including delicate textile, synthetics and woolens.

**i** Temperature cannot be selected in smartWash programme. Temperature level is automatically determined by the machine in accordance with the soiling level you have selected. Heavily Soiled level indicates the maximum temperature level allowed for the selected programme. Refresh shows the lowest temperature level.

**Spin speed selection**

Whenever a new programme is selected, the spin speed recommended for that programme appears on the Spin Speed indicator. To change the spin speed, press the Spin Speed Adjustment button. Spin speed decreases gradually. Then, the symbols for "No Spin" (---) and "Rinse Hold" (|\_) functions appear on the display.



If you are not going to unload your clothes immediately after the programme completes, you can use Rinse Hold (|\_) function to keep your laundry in the final rinsing water in order to prevent them from getting wrinkled when there is no water in the machine.

If (|\_) symbol is displayed, machine is in Rinse Hold mode.

If you want to spin the laundry held in water, adjust the spin speed and press Start / Pause button. The programme resumes. Water is drained, laundry is spun and the programme is completed.

If you want to drain the water at the end of the programme without spinning, use No Spin function.

**Soiling level selection**

Whenever a new programme is selected, the soiling level recommended for that programme appears on the Soiling Level indicator.

Soiling level can be selected in smartWash, Jeans and Shirt programmes only. Just press the Soiling Level Selection button to change the soiling level in programmes allowing this selection.

Select appropriate soiling level before starting the programme. Symbol of the selected soiling level appears on the display.

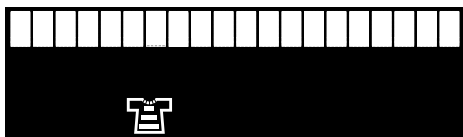

level is changed, programme times change as well.

## Soiling levels

There are four different soiling levels: Refresh, Lightly Soiled, Normally Soiled, and Heavily Soiled.

### Refresh

This programme is used to remove the odour on the laundry that are worn only for once and do not have any stains or dirt.

### Lightly Soiled



It is used for lightly soiled casual clothes with no visible stains on them.

### Normally Soiled



It is used for normally soiled daily clothes.





### Heavily Soiled



It is used for heavily soiled clothes.

- i** Washing properties change too in accordance with the selected soiling level. For example, while the program time is shortened and washing temperature drops when Refresh or Lightly Soiled is selected, the program time extends when Heavily Soiled is selected.
- i** Select Lightly Soiled degree especially for your clothes that may bleed.
- i** In programmes where soiling level cannot be changed, Soiling Level automatically changes when the temperature is changed. Paying attention to the maximum allowable temperature on the garment tag, select a higher temperature for your heavily soiled clothes, and a lower temperature for the lightly soiled ones. Recommended temperatures for the programmes and the soiling levels corresponding to these temperatures are shown in the "Programme and consumption table".
- i** Soiling level and temperature can be selected separately in Jeans and Shirt programmes. Temperature value and the corresponding specified soiling level are displayed when these programmes are selected. Soiling level automatically changes when temperature is changed. When soiling

## Programme and consumption table

EN						Auxiliary functions					Selectable temperature range °C
Programme (°C)	Max. Load (kg)	Water Consumption (l)	Energy Consumption (kWh)	Max. Speed***	Prewash	Extra rinse	Easy iron	Rinse hold	Soiling level selection		
 smarTwash/Cotton60**	-	8	54	1.08	*					•	-
 smarTwash/Cotton60**	-	4	43	0.96	*					•	-
 smarTwash/Cotton40**	-	4	47	0.77	*					•	-
 smarTwash/Synthetic40	-	4	45	0.68	*					•	-
 smarTwash/Cotton40-mini	-	4	45	0.60	*					•	-
Bedding	40	-	55	0.65	800		•				Cold-60
Mini 90	90	8	55	2.50	1400		•		•		Cold-90
Mini 60	60	8	55	1.05	1400		•		•		Cold-90
Mini 30	30	8	65	0.25	1400		•		•		Cold-90
Wool	40	2	50	0.30	800		•		•		Cold-40
Hand wash	30	1.5	35	0.20	600						Cold-30
Dark wash	40	4	65	0.65	800		•		•		Cold-40
Hygiene	90	8	90	2.70	1600	•	*		•		30 - 90
Sportswear	40	4	65	0.65	800	•	•	•	•		Cold-40
Shirts	40	4	65	0.70	600		•	*	•	•	Cold-60
Curtain	40	2	90	0.55	600	*	*	*	•		Cold-40
Mini 14	30	2	40	0.15	1400		•		•		Cold-30
Lingerie	30	1	45	0.15	600		•		•		Cold-30
Night mode	40	8	55	0.75	-	•	*		*		Cold-40
Refresh	-	2	25	0.03	1600						-
Jeans	40	4	65	0.65	1000	•	•	•	•	•	Cold-40

• : Selectable

\* : Automatically selected, no canceling.

\*\* : Energy Label programme (EN 60456 Ed.3)

\*\*\* : If maximum spin speed of the machine is lower then this value, you can only select up to the maximum spin speed.

- : See the programme description for maximum load.

- f** The auxiliary functions in the table can vary according to the model of your machine.
- f** Water and power consumption can vary subject to the changes in water pressure, water hardness and temperature, ambient temperature, type and amount of laundry, selection of auxiliary functions and spin speed, and changes in electric voltage.
- f** You can see the washing time of the programme you have selected on the display of the machine. In smarTwash programme, spin speed, temperature and programme time are displayed 15 minutes after the programme starts. It is normal that small differences may occur between the time shown on the display and the real washing time.

### Additional function selection

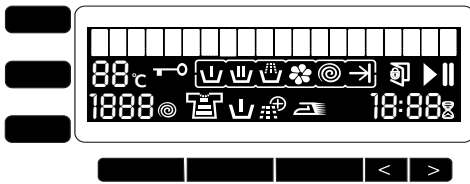

Press Additional Function button to enter the Additional Function menu. Using the Direction (Delayed Start) buttons, select the additional function you want to add to the programme, then press Confirm button. Symbol of the selected additional function appears on the display. Press Start / Pause button to start the programme.

- f** To go back to the main menu (programme selection screen), just press the Additional Function button again.
- f** Symbols of the additional functions compatible with the selected programme are displayed. If you attempt to select an incompatible function, "No Function" warning is displayed. For programmes and compatible additional functions, see "Programme and consumption table".

#### • Prewash

- A Prewash is only worthwhile for heavily soiled laundry. Not using the Prewash will save energy, water, detergent and time.
- Prewash programme is automatically selected for tulles and curtains and cannot be cancelled. Prewash without detergent is recommended for tulle and curtain programmes.

#### • Extra rinse

This function enables the machine to make another rinsing in addition to the one already made after the main wash. Thus, the risk for sensitive skins (babies, allergic skins, etc.) to be effected by the minimal detergent remnants on the laundry can be reduced.

#### • Easy iron

This function creases the clothes lesser when they are being washed. Drum movement is reduced and spin speed is limited to prevent creasing. In addition, washing is done with a higher water level.

- f** Use this function for delicate laundry that creases easily.
- f** When you select this function, load your machine with half of the maximum laundry specified in the "Programme and consumption table".
- f** When you select a programme that automatically selects this function, load your machine with half of the maximum laundry specified in the "Programme and consumption table".
- f** This function is automatically selected in Curtains programme and cannot be cancelled.

### Time display

Remaining time to complete the programme appears on the display while the programme is running. Time is displayed as "01:30" in hours and minutes format.

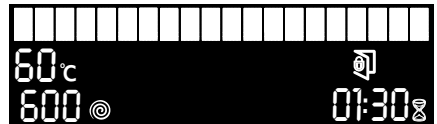

### Delayed Start

With the Delayed Start function the startup of the programme can be delayed up to 18 hours. Delayed Start time can be increased by 30-minute increments.

- f** Do not use liquid detergents when you set Delayed Start! There is the risk of staining of the clothes.

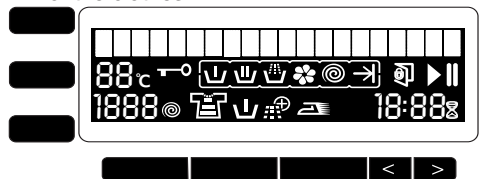

Open loading door, place the laundry and add detergent, etc. Select the washing programme, temperature, spin speed and, if required, the auxiliary functions. Press and hold Left and Right Arrow (Delayed Start) buttons for 3 seconds simultaneously. Machine gives a warning as "Time delay 3...2...1...". Select the desired time delay by pressing the direction arrows. Press Confirm button to Save the time. Press Start / Pause button. Delayed Start countdown starts. Start symbol appears.

- f** Delayed Start symbol at the right of the displayed delay time starts flashing. Time of



the selected programme is also displayed every 15 seconds.

- i** Additional laundry can be loaded during the delayed start period.
- i** At the end of the countdown, Delayed Start symbol disappears, washing cycle starts and the time of the selected programme appears on the display.

### Changing the delayed start period

If you want to change the time during countdown:

Press Start / Pause button. Pause symbol appears. Delayed Start symbol goes on flashing. Start symbol appears. Set the desired time delay by pressing the direction arrows and then press Confirm. Press Start / Pause button. Delayed Start symbol flashes. Pause symbol disappears. Start symbol flashes. Delayed Start symbol at the right of the displayed delay time starts flashing.

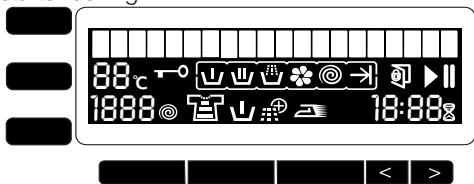

### Canceling the Delayed Start function

If you want to cancel the delayed start countdown and start the programme immediately:

Press and hold Left and Right Arrow (Delayed Start) buttons for 3 seconds simultaneously. Machine gives a warning as "Time delay 3...2...1...". Press Start / Pause button. Start symbol flashes. Pause symbol appears. Press Delayed Start "<" or ">" buttons until "00:00" appears on the display. Press Confirm button. Press Start / Pause button to start the programme.

### Starting the programme

Press Start / Pause button to start the programme. Start symbol showing the startup of the programme will turn on. Loading door is locked and Door Open symbol disappears. The symbol of the step from which the programme has started appears on the display (Prewash, Main Wash, Rinse, Softener and Spin).

### Child Lock

Use Child Lock function to prevent children from tampering with the machine. Thus you can avoid any changes in a running programme.

- i** Child Lock is not deactivated after power failures or when the machine is unplugged. You can activate the Child Lock manually or, from the Settings, automatically. To activate manually, press and hold Additional Function and Confirm buttons.

For detailed information about activating the function automatically, see "Machine Settings".



"Child lock" will appear on the display when any button is pressed while the Child Lock is active. To deactivate the Child Lock, press and hold Additional Function and Confirm buttons at the same time.

Machine displays a warning as "Unlock 3...2...1..." and the lock is deactivated. For more detailed information, see "Machine Settings".

When you press On / Off button while the Child Lock is enabled, programme and the Child Lock are cancelled. You need to deactivate the Child Lock to stop the machine.



### Progress of programme

Progress of a running programme is indicated on the display by means of a set of symbols.

- Relevant symbol lights up in every program step. When the programme passes to a new step, symbol of the completed step disappears and the symbol of the new step lights up. When the programme comes to an end, the rightmost symbol remains lit and "End" appears on the display.

#### Prewash

If the Prewash additional function is selected, Prewash symbol appears on the display indicating that the Prewash step has started.

#### Main Wash

Main Wash symbol indicating that the Main Wash step has started appears on the display.

#### Rinse

Rinse symbol indicating that the rinsing step has started appears on the display.

#### Softener

Softener symbol indicating that the softener step has started appears on the display.

#### Spin

Spin symbol appears at the beginning of the final spin step and remains lit during Spin and Pump programmes.

- If the machine does not pass to the spinning step, Rinse Hold function might be active or the automatic unbalanced load detection system might be activated due to the unbalanced distribution of the laundry

in the machine.

## Changing the selections after programme has started

### Switching the machine to pause mode

Press Start / Pause button to switch the machine to pause mode. Pause symbol indicating that the machine has switched to pause mode lights up and the Start symbol showing that the programme has started and is still going on flashes.

### Changing additional function, speed and temperature settings

Depending on the step the programme has reached, you can cancel or activate the additional functions; see, "Additional function selection".

You can also change the speed and temperature settings; see, "Spin speed selection" and "Temperature selection"

### Adding or taking out laundry

Press Start / Pause button to switch the machine to pause mode. The programme follow-up symbol of the relevant step during which the machine was switched into the pause mode will flash. Wait until the Loading Door can be opened. Open the Loading Door and add or take out the laundry. Close the Loading Door. Make changes in additional function, temperature and speed settings if necessary. Start the machine by pressing the Start / Pause button.

## Changing the programme

Press Start / Pause button to switch the machine to pause mode in order to change a running programme for whatsoever reason. Select the new programme and Press Start / Pause button again. Programme symbols disappear. Water in the machine, if any, is drained and the new programme starts from the beginning.

**i** Once the programme is changed, new detergent must be put in.

## Canceling the programme

Press On / Off button to cancel the programme. Machine turns off. When you turn the machine on again, programme will have been cancelled. By making your selections again, you can start a new programme or unload the machine.

**i** If the Loading Door symbol is not lit after canceling the program, it means that the water level is high. Drain the water by running either the Pump or Spin programme.

## End of programme

Once the programme is over, End symbol appears in the programme indicator. "End" appears on the display. Additional function, spin speed and temperature data that was selected at the beginning of the programme is not displayed.

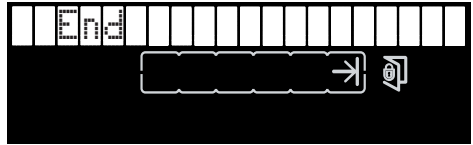

## Auto switch off

If no button is pressed within 15 minutes after the end of the programme, machine will turn off automatically to save energy. Just press On / Off button to switch on the machine.

## Machine Settings

You can use the Settings menu to change Language, Brightness, Contrast, Light, Favourite and Child Lock settings or to Restore settings.

To enter in the Settings menu:

Press On / Off button to switch on the machine. Press and hold the Soiling Level and Additional Function buttons for 3 seconds. "Settings...X" appears on the display. "X" shows the number of seconds the button has to be kept pressed. Settings menu will open at the end of the countdown. Using the Left and Right direction buttons (< - >), go to the main menu you desire (Language, Brightness, Contrast, Light, Favourite, Child lock, Restore Settings and Return to main page) and press Confirm. Submenus of the selected main menu will be displayed. Using the Left and Right direction arrows (< - >), navigate to the desired submenu and press Confirm. Options in the relevant submenu will be displayed. Make the desired changes in the options and press "Confirm" button again to save the new setting. Display will switch to the next option in the upper menu. To exit Settings menu, select "Return to main page" and press Confirm button.

**i** You can also use the Programme button to exit the submenu.

**i** Temperature, Spin Speed, Start / Pause, Soiling Level and Additional Function buttons are not functional in the settings menu. Pressing these buttons will not produce any results.

## Language

Select the appropriate language for you in this menu.

## Brightness

Set the screen brightness to a value between 1 to 5 as you wish.

## Contrast

Set the contrast to a value between 1 to 5 as you wish.

## Light

There are two options in the Light menu: "Eco" and "Normal". When "Eco" mode is selected, machine automatically drops the screen brightness after a while to save energy. If "Normal" mode is selected, there will be no

change in the screen brightness.

### Favourite

You can make 4 different selections as favourite programmes. After you made your selection and pressed Confirm, selection becomes active.

Favourite:

- Auto (smarTwash)
- Last (Previously run programme)
- Most (programme that was run most frequently amongst the recent 10 programmes)
- Fast (Mini14)

**i** These selections will be activated after the machine is switched off and on by pressing On / Off button.

### Restore settings

You can cancel all the settings you have made so far and return the machine back to the defaults in the factory settings. Press and hold the Soiling Level and Additional Function buttons for 3 seconds to enter the Settings menu. Using the Left and Right direction arrows (< - >), scroll to the "Restore Settings?". Once you press Confirm button, all current settings of the machine will be canceled and factory settings will be restored.





Following settings will be active once the machine is returned to factory settings:

- Language = English
- Brightness = 5
- Contrast = 3
- Light = Normal
- Favourite = Last
- Child lock = Manual

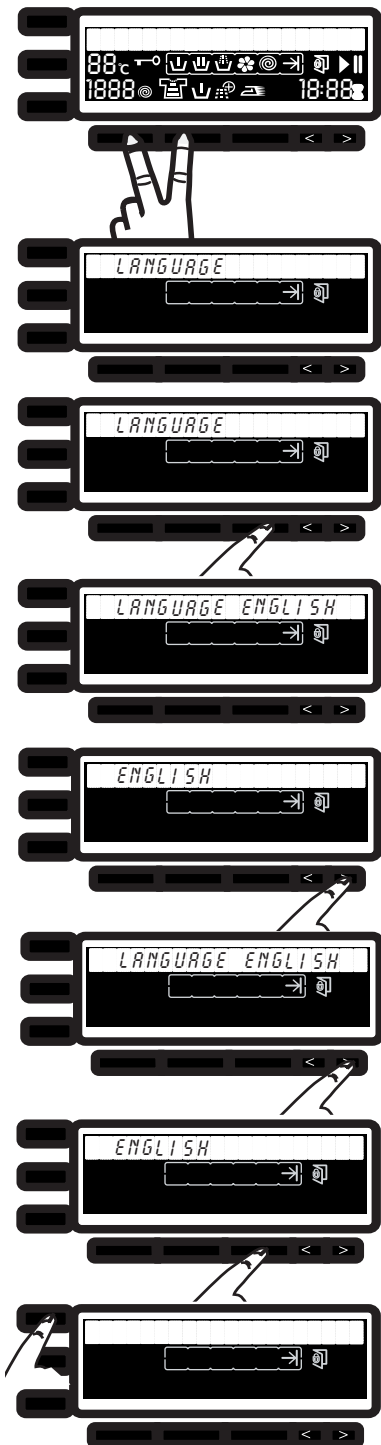
### To select the desired language from "Restore Settings":

1. Press and hold "soiling level" and "additional function" buttons for 3 seconds to enter the Settings menu. "Settings 3 2 1" will count down on the display.
2. At the end of 3 seconds, "Language" will appear on the display.
3. Press Confirm button.
4. Language <English> will be displayed.
5. Find English by direction buttons.
6. Language <English> will be displayed.
7. Press Confirm button. In this way, the language has been set as Turkish. The next menu title will appear on the display.
8. Press "programme" button to exit the settings menu.



Programme	Soiling level and temperature setting that appear on the display			
				
Bedding	x	50°C/60°C	30°C/40°C	cold
Mini	x	70°C/80°C/90°C	40°C/50°C/60°C	30°C/cold
Wool	x	x	30°C/40°C	cold
Hand Wash	x	x	30°C	cold
Dark wash	x	30°C/40°C	cold	x
Hygiene	70°C/80°C/90°C	40°C/50°C/60°C	30°C	x
Sportswear	x	30°C/40°C	cold	x
Shirts	50°C/60°C	30°C/40°C	cold	x
Curtain	x	30°C/40°C	cold	x
Mini 14	x	x	x	30°C/cold
Lingerie	x	x	30°C	cold
Night mode	x	30°C/40°C	cold	x
Freshen Up (Refresh)	x	x	x	x
Jeans	x	30°C/40°C	cold	x

## 5 Maintenance and cleaning

Service life of the product extends and frequently faced problems decrease if cleaned at regular intervals.

### Cleaning the detergent drawer

Clean the detergent drawer at regular intervals (every 4-5 washing cycles) as shown below in order to prevent accumulation of powder detergent in time.

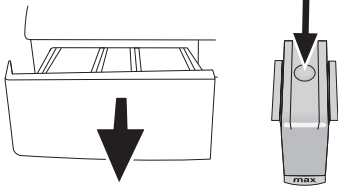

Press the dotted point on the siphon in the softener compartment and pull towards you until the compartment is removed from the machine.

**i** If more than normal amount of water and softener mixture starts to gather in the softener compartment, the siphon must be cleaned.

Wash the detergent drawer and the siphon with plenty of lukewarm water in a washbasin. Wear protective gloves or use an appropriate brush to avoid touching of the residues in the drawer with your skin when cleaning. Insert the drawer back into its place after cleaning and make sure that it is seated well.

### Cleaning the water intake filters

There is a filter at the end of each water intake valve at the rear of the machine and also at the end of each water intake hose where they are connected to the tap. These filters prevent foreign substances and dirt in the water to enter the washing machine. Filters should be cleaned as they do get dirty.

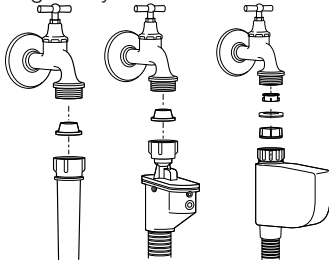

Close the taps. Remove the nuts of the water intake hoses to access the filters on the water intake valves. Clean them with an appropriate brush. If the filters are too dirty, take them out by means of pliers and clean them. Take out the filters on the flat ends of the water intake hoses together with the gaskets and clean thoroughly under running water. Replace the gaskets and filters carefully in their places and tighten the hose nuts by hand.

### Draining remaining water and cleaning the pump filter

The filter system in your machine prevents solid items such as buttons, coins and fabric fibers clogging the pump impeller during discharge of washing water. Thus, the water will be discharged without any problem and the service life of the pump will extend.

If the machine fails to drain water, the pump filter is clogged. Filter must be cleaned whenever it is clogged or in every 3 months. Water must be drained off first to clean the pump filter.

In addition, prior to transporting the machine (eg., when moving to another house) and in case of freezing of the water, water may have to be drained completely.

**⚠** Foreign substances left in the pump filter may damage your machine or may cause noise problem.

In order to clean the dirty filter and discharge the water:

Unplug the machine to cut off the supply power.

**⚠** Temperature of the water inside the machine may rise up to 90 °C. To avoid burning risk, filter must be cleaned after the water in the machine cools down.

Open the filter cap.

If the filter cap is composed of two pieces, press the tab on the filter cap downwards and pull the piece out towards yourself.

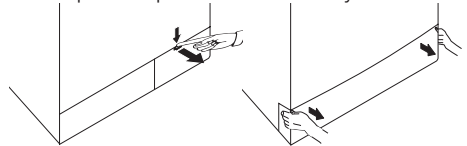

If the filter cap is one piece, pull the cap from both sides at the top to open.

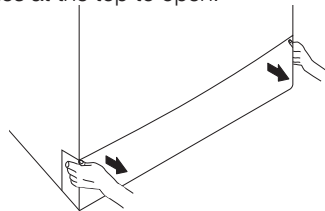

**i** You can remove the filter cover by slightly pushing downwards with a thin plastic tipped tool, through the gap above the filter cover. Do not use metal tipped tools to remove the cover.

Some of our products have emergency draining hose and some does not have. Follow the steps below to discharge the water.

Discharging the water when the product has an emergency draining hose:

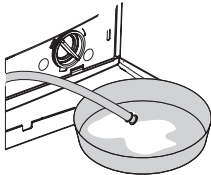

Pull the emergency draining hose out from its seat. Place a large container at the end of the hose. Drain the water into the container by pulling out the plug at the end of the hose. When the container is full, block the inlet of the hose by replacing the plug. After the container is emptied, repeat the above procedure to drain the water in the machine completely. When draining of water is finished, close the end by the plug again and fix the hose in its place. Turn the pump filter to take it out.

Discharging the water when the product does not have an emergency draining hose:

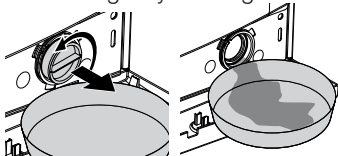



Place a large container in front of the filter to catch water from the filter. Loosen pump filter (anticlockwise) until water starts to flow. Fill the flowing water into the container you have placed in front of the filter. Always keep a piece of cloth handy to absorb any spilled water. When the water inside the machine is finished, take out the filter completely by turning it. Clean any residues inside the filter as well as fibers, if any, around the pump impeller region. Install the filter.

**⚠** If your product has a water jet feature, be sure to fit the filter into its housing in the pump. Never force the filter while installing it into its housing. Seat the filter into its place completely. Otherwise, water may leak from the filter cap.

If the filter cap is composed of two pieces, close the filter cap by pressing on the tab. If it is one piece, seat the tabs in the lower part into their places first, and then press the upper part to close.

## 6 Technical specifications

Models (EN)	WNF 8543 AE20	WNF 8543 ACE20
Maximum dry laundry capacity (kg)	8	8
Height (cm)	84	84
Width (cm)	60	60
Depth (cm)	62	62
Net weight ( $\pm 4$ kg.)	76	76
Electrical input (V/Hz)	230 V / 50Hz	230 V / 50Hz
Total current (A)	10	10
Total power (W)	2200	2200
Spin speed (rpm max.)	1400	1400
Stand-by mode power (W)	1.00	1.00
Off-mode power (W)	0.90	0.90

-  Technical specifications may be changed without prior notice to improve the quality of the product.
-  Figures in this manual are schematic and may not match the product exactly.
-  Values stated on the product labels or in the documentation accompanying it are obtained in laboratory conditions in accordance with the relevant standards. Depending on operational and environmental conditions of the product, these values may vary.



This appliance's packaging material is recyclable. Help recycle it and protect the environment by dropping it off in the municipal receptacles provided for this purpose. Your appliance also contains a great amount of recyclable material. It is marked with this label to indicate the used appliances that should not be mixed with other waste. This way, the appliance recycling organised by your manufacturer will be done under the best possible conditions, in compliance with European Directive 2002/96/EC on Waste Electrical and Electronic Equipment. Contact your town hall or your retailer for the used appliance collection points closest to your home. We thank you doing your part to protect the environment.

## 7 Troubleshooting

### Programme cannot be started or selected.

- Washing machine has switched to self protection mode due to a supply problem (line voltage, water pressure, etc.). >>> *Press and hold Start / Pause button for 3 seconds to reset the machine to factory settings. (See "Canceling the programme")*

### Water in the machine.

- Some water might have remained in the product due to the quality control processes in the production. >>> *This is not a failure; water is not harmful to the machine.*

### Machine vibrates or makes noise.

- Machine might be standing unbalanced. >>> *Adjust the feet to level the machine.*
- A hard substance might have entered into the pump filter. >>> *Clean the pump filter.*
- Transportation safety bolts are not removed. >>> *Remove the transportation safety bolts.*
- Laundry quantity in the machine might be too little. >>> *Add more laundry to the machine.*
- Machine might be overloaded with laundry. >>> *Take out some of the laundry from the machine or distribute the load by hand to balance it homogenously in the machine.*
- Machine might be leaning on a rigid item. >>> *Make sure that the machine is not leaning on anything.*

### Machine stopped shortly after the programme started.

- Machine might have stopped temporarily due to low voltage. >>> *It will resume running when the voltage restores to the normal level.*

### Programme time does not countdown. (On models with display)

- Timer may stop during water intake. >>> *Timer indicator will not countdown until the machine takes in adequate amount of water. The machine will wait until there is sufficient amount of water to avoid poor washing results due to lack of water. Timer indicator will resume countdown after this.*
- Timer may stop during heating step. >>> *Timer indicator will not countdown until the machine reaches the selected temperature.*
- Timer may stop during spinning step. >>> *Automatic unbalanced load detection system might be activated due to the unbalanced distribution of the laundry in the drum.*
- ❗ Machine does not switch to spinning step when the laundry is not evenly distributed in the drum to prevent any damage to the machine and to its surrounding environment. Laundry should be rearranged and re-spun.

### Foam is overflowing from the detergent drawer.

- Too much detergent is used. >>> *Mix 1 tablespoonful softener and 1/2 l water and pour into the main wash compartment of the detergent drawer.*
- ❗ Put detergent into the machine suitable for the programmes and maximum loads indicated in the "Programme and consumption table". When you use additional chemicals (stain removers, bleaches and etc), reduce the amount of detergent.

### Laundry remains wet at the end of the programme

- Excessive foam might have occurred and automatic foam absorption system might have been activated due to too much detergent usage. >>> *Use recommended amount of detergent.*
- ❗ Machine does not switch to spinning step when the laundry is not evenly distributed in the drum to prevent any damage to the machine and to its surrounding environment. Laundry should be rearranged and re-spun.

⚠ If you cannot eliminate the problem although you follow the instructions in this section, consult your dealer or the Authorized Service Agent. Never try to repair a nonfunctional product yourself.



"Close door" warning is displayed.

Loading door might be ajar. >>> *Open and close the loading door again. Make sure that it is tightly closed. Machine will start operating.*

"No water" warning is displayed.

There might be no water supplied to the machine or the water pressure may be low. >>> *Check your taps and connection hoses. If there is no problem in water pressure or supply, restart the machine by pressing Start / Pause button.*

"aquAvoid+" warning is displayed.

Overflow float might be active and have switched the machine to protection mode. >>> *Call the Authorised Service Agent.*

"Clean pump" warning is displayed.

Machine might not be capable to drain the water. >>> *Clean the pump filter. Check to make sure that the drain hose is not folded or blocked. For detailed information, see "Maintenance and cleaning".*



# 1 Istruzioni importanti per la sicurezza

Questa sezione contiene istruzioni sulla sicurezza che aiutano a proteggere dal rischio di lesioni personali o danni alla proprietà. La mancata osservanza di queste istruzioni rende la garanzia priva di validità.

## Sicurezza generale

- Questo prodotto non deve essere usato da persone con disturbi fisici, sensoriali o mentali o da persone senza adeguata formazione o esperienza (compresi bambini) a meno che non ricevano la supervisione di una persona responsabile della loro sicurezza o che le istruisca nel modo giusto sull'uso del prodotto.
- Non posizionare mai il prodotto su un pavimento coperto da tappeto; altrimenti la mancanza del flusso di aria al di sotto della macchina provoca il surriscaldamento delle parti elettriche. Ciò può provocare malfunzionamenti del prodotto.
- Non utilizzare il prodotto se il cavo di alimentazione / la spina sono danneggiati. Contattare l'agente autorizzato per l'assistenza.
- Far collegare da un elettricista qualificato il fusibile da 16 ampere sul luogo della installazione del prodotto.
- Se il prodotto presenta un guasto, non deve essere utilizzato, a meno che non sia riparato da un agente autorizzato per l'assistenza. C'è il rischio di shock elettrico!
- Il prodotto è progettato per riprendere a funzionare in caso di ripristino di corrente dopo un guasto elettrico. Se si desidera annullare il programma, vedere la sezione "Annullamento del programma".
- Collegare il prodotto ad una presa messa a terra protetta da un fusibile conforme ai valori della tabella "Specifiche tecniche". Non trascurare la possibilità di fare installare la messa a terra da un elettricista qualificato. La nostra azienda non sarà responsabile dei danni derivanti dall'uso del prodotto senza la messa a terra conforme ai regolamenti locali.
- L'alimentazione dell'acqua e i flessibili di scarico devono essere montati in modo sicuro e restare privi di danni. Altrimenti c'è il rischio di perdite di acqua.
- Non aprire mai lo sportello né togliere il filtro mentre vi è ancora dell'acqua nel cestello. Altrimenti si verifica il rischio di allagamenti e lesioni provocate dall'acqua calda.
- Non forzare per aprire lo sportello di carico bloccato. Lo sportello di carico sarà pronto per l'apertura pochi minuti dopo la fine del ciclo di lavaggio. Se si forza per aprire lo sportello di carico bloccato, sportello e meccanismo di blocco potrebbero danneggiarsi.

- Scollegare il prodotto quando non è in uso.
- Non lavare mai il prodotto versando o cospargendo acqua su di esso! C'è il rischio di shock elettrico!
- Non toccare mai la spina con le mani bagnate! Non scollegare mai tirando dal cavo, estrarre sempre tirando dalla spina.
- Usare solo detersivi, ammorbidenti e additivi adatti alle lavatrici automatiche.
- Seguire le istruzioni sulle etichette dei tessuti e sulla confezione del detersivo.
- Il prodotto deve essere scollegato durante le procedure di installazione, manutenzione, pulizia e riparazione.
- Far eseguire sempre le procedure di installazione e riparazione dall'agente autorizzato per l'assistenza. Il produttore non sarà ritenuto responsabile per danni che possono derivare da procedure eseguite da persone non autorizzate.

## Usò previsto

- Questo prodotto è progettato per un uso domestico. Non è adatto ad un uso commerciale e non deve essere usato al di là dell'uso previsto.
- Il prodotto può essere utilizzato esclusivamente per il lavaggio e il risciacquo di bucato che in etichetta preveda tale tipo di lavaggio.
- Il produttore declina ogni responsabilità che derivi da uso o trasporto non corretti.
- La durata di servizio del prodotto è di 10 anni. In questo periodo, i pezzi di ricambio originali saranno a disposizione per garantire il corretto funzionamento dell'elettrodomestico.

## Istruzioni per la sicurezza

- I prodotti elettrici sono pericolosi per i bambini. Tenere i bambini lontani dal prodotto mentre questo è in uso. Non lasciarli giocare con il prodotto. Usare il blocco bambini per evitare che i bambini possano interferire con il funzionamento del prodotto.
- Non dimenticare di chiudere lo sportello di carico quando si esce dalla stanza in cui si trova il prodotto.
- Conservare tutti i detersivi e gli additivi in un posto sicuro fuori dalla portata dei bambini.

## 2 Installazione

Rivolgersi al più vicino agente autorizzato per l'assistenza per l'installazione del prodotto. Per rendere il prodotto pronto per l'uso, rivedere le informazioni del manuale utente e assicurarsi che elettricità, fornitura di acqua e sistemi di scarico dell'acqua siano appropriati prima di chiamare l'agente autorizzato per l'assistenza. Se non lo sono, chiamare un tecnico e un idraulico qualificati per eseguire tutte le regolazioni necessarie.

**i** La preparazione del luogo e le installazioni elettriche, idriche e dell'acqua di scarico sul luogo della installazione sono una responsabilità del cliente.

**!** Installazione e collegamenti elettrici del prodotto devono essere eseguiti dall'agente autorizzato per l'assistenza. Il produttore non sarà ritenuto responsabile per danni che possono derivare da procedure eseguite da persone non autorizzate.

**!** Prima della installazione, ispezionare visivamente il prodotto per rilevare la presenza di eventuali difetti. Se è così, non farlo installare. I prodotti danneggiati rappresentano un rischio per la sicurezza.

**i** Assicurarsi che i flessibili di ingresso e scarico dell'acqua nonché il cavo di alimentazione non siano piegati, schiacciati o strappati quando si riposiziona il prodotto dopo le procedure di installazione o pulizia.

### Posizione adeguata di montaggio

- Posizionare la macchina su un suolo solido. Non posizionare la macchina su tappeti a pelo lungo o su superfici simili.
- Il peso totale di lavatrice e asciugatrice - a pieno carico - quando sono poste l'una sull'altra raggiunge circa 180 kg. Mettere il prodotto su una superficie solida e piana che abbia una sufficiente capacità di sopportare il carico!
- Non posizionare il prodotto sul cavo di alimentazione.
- Non installare il prodotto in luoghi in cui la temperatura può scendere al di sotto di 0°C.
- Mettere il prodotto ad una distanza di almeno 1 cm dai bordi degli altri arredi.

### Rimozione dei rinforzi dell'imballaggio

Ribaltare la lavatrice all'indietro per rimuovere i rinforzi dell'imballaggio. Tirare il nastro per rimuovere i rinforzi dell'imballaggio.

### Rimozione dei blocchi di trasporto

**!** Non rimuovere i blocchi di trasporto prima di aver estratto i rinforzi dell'imballaggio.

**!** Rimuovere i bulloni di sicurezza per il trasporto prima di azionare la lavatrice, altrimenti il prodotto si danneggia.

1. Allentare tutti i bulloni con un'apposita chiave, sino a quando ruoteranno liberamente (C).
2. Rimuovere i bulloni di sicurezza di trasporto ruotandoli delicatamente.

3. Inserire i coperchietti in plastica nei fori del pannello posteriore, in dotazione nel sacchetto allegato al manuale utente. (P)



**i** Conservare i bulloni di sicurezza in un posto sicuro per riutilizzarli in caso di ulteriori trasporti.

**i** Non spostare mai il prodotto senza avere prima ripristinato correttamente i bulloni di sicurezza!

### Collegamento della fornitura idrica

**i** La pressione idrica necessaria per utilizzare il prodotto è compresa tra 1 e 10 bars (0,1 – 10 MPa). È necessario disporre di 10-80 litri di acqua corrente al minuto con il rubinetto completamente aperto perché la lavatrice funzioni senza problemi. Collegare una valvola di riduzione della pressione se la pressione dell'acqua è più alta.

**i** Se si usa il doppio ingresso per l'acqua come unità a singolo ingresso dell'acqua (fredda), è necessario installare il tappo in dotazione con la lavatrice, sulla valvola dell'acqua calda, prima di utilizzare il prodotto. (Si applica ai prodotti forniti di un gruppo tappo cieco).

**i** Se si desidera usare entrambi gli ingressi dell'acqua del prodotto, collegare il flessibile dell'acqua calda dopo aver rimosso il tappo e la guarnizione dalla valvola dell'acqua calda. (Si applica ai prodotti forniti di un gruppo tappo cieco).

**!** I modelli con ingresso singolo dell'acqua non devono essere collegati al rubinetto dell'acqua calda. In questo caso il bucato si danneggia o il prodotto passa in modalità protezione e non funziona.

**!** Non usare su prodotti nuovi flessibili per l'acqua vecchi o usati. Altrimenti il bucato potrebbe macchiarsi.

1. I flessibili specifici in dotazione con la lavatrice sono collegati alle valvole di ingresso dell'acqua sul prodotto. Il flessibile rosso (sinistra) (max. 90 °C) è per l'ingresso dell'acqua calda, il flessibile blu (destra) (max. 25 °C) è per l'ingresso dell'acqua fredda.

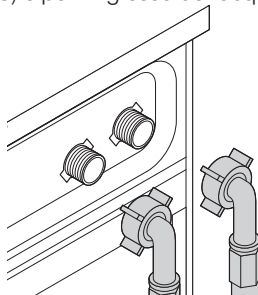

**!** Quando si installa la lavatrice, assicurarsi che i rubinetti di acqua calda e fredda siano collegati in modo corretto. Altrimenti il bucato resta caldo alla fine del processo di lavaggio usurandosi.

2. Stringere a mano tutti i dadi del flessibile. Non usare mai una chiave per stringere i dadi.

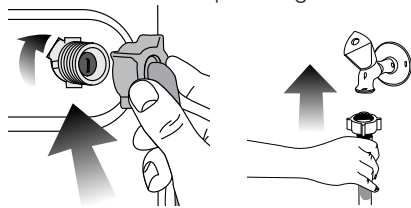

3. Aprire completamente i rubinetti dopo aver collegato il flessibile per controllare se ci sono perdite di acqua nei punti di connessione. In caso di perdite, chiudere il rubinetto e rimuovere il dado. Stringere nuovamente il dado dopo aver controllato la guarnizione. Per evitare perdite di acqua e danni conseguenti, tenere i rubinetti chiusi quando la lavatrice non è in uso.

### Collegamento dello scarico

• L'estremità del flessibile deve essere collegata direttamente alla fognatura o al lavandino.

**!** La casa potrebbe allagarsi se il flessibile esce dal suo alloggiamento durante lo scarico dell'acqua. Inoltre, c'è il rischio di ustioni dovuto alle alte temperature di lavaggio! Per evitare tali situazioni e per assicurare ingresso e scarico dell'acqua privi di problemi, montare l'estremità del flessibile di scarico in modo sicuro, così che non possa fuoriuscire.

• Il flessibile deve essere installato ad un'altezza minima di 40 cm e massima di 100 cm.

• Nel caso in cui il cavo venga sollevato dopo essere stato a livello o in prossimità del pavimento (a meno di 40 cm dal suolo), lo scarico dell'acqua risulta più difficoltoso e la biancheria potrebbe uscire ancora eccessivamente bagnata. Pertanto, seguire le altezze descritte in figura.

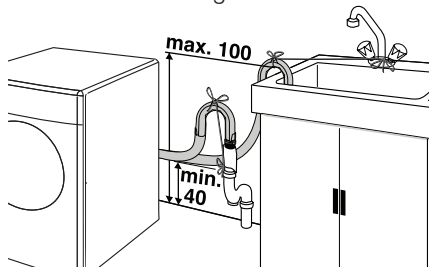

• Per evitare il flusso di acqua sporca che rientra nella macchina e per consentire uno scarico facile, non immergere l'estremità del flessibile nell'acqua sporca o tenerla ad una

distanza di almeno 15 cm. Se il flessibile è troppo lungo, tagliarlo.

- L'estremità del flessibile non deve essere piegata, non deve essere calpestata e non deve essere piegata fra lo scarico e la macchina.
- Se la lunghezza del flessibile non è sufficiente, aggiungere una prolunga originale per flessibili. La lunghezza del flessibile non deve superare 3,2 m. Per evitare guasti provocati dalla perdita dell'acqua, la connessione tra la prolunga del flessibile e il flessibile di scarico della lavatrice deve essere eseguita con un morsetto adeguato che si mantenga fermo e non perda.

### Regolazione dei piedini

**!** La lavatrice deve stare su una superficie pianeggiante e in equilibrio, perché funzioni in modo più silenzioso e senza vibrazioni. Mettere in equilibrio la macchina regolando i piedini. Altrimenti il prodotto può spostarsi provocando problemi di rumori e vibrazioni.

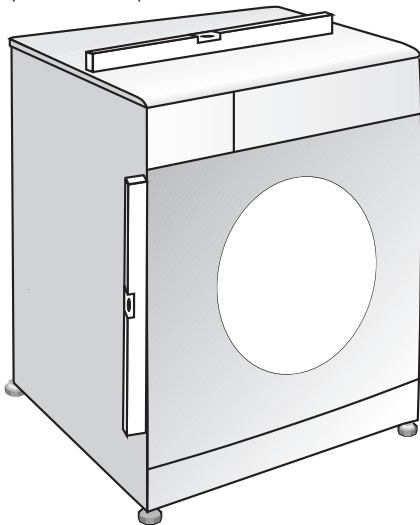

1. Allentare manualmente i controdadi posti sui piedini.
2. Regolare i piedini finché il prodotto non è allo stesso livello e in equilibrio.
3. Stringere di nuovo a mano tutti i controdadi del flessibile.

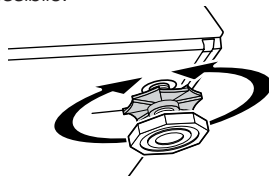

**!** Non utilizzare alcun utensile per allentare i controdadi. Potrebbero subire dei danni.

## Collegamento elettrico

Collegare il prodotto ad una presa messa a terra protetta da un fusibile conforme ai valori della tabella "Specifiche tecniche". La nostra azienda non sarà responsabile dei danni derivanti dall'uso del prodotto senza la messa a terra conforme ai regolamenti locali.



- Il collegamento deve essere effettuato in ottemperanza ai regolamenti vigenti.
- Una volta terminata l'installazione, il cavo di alimentazione deve essere a portata di mano.
- La tensione e la protezione o l'interruttore dei fusibili consentiti sono precisati nella sezione "Specifiche tecniche". Se il valore corrente del fusibile o dell'interruttore in casa è inferiore a 16 Amps, far installare un fusibile da 16 Amp da un elettricista qualificato.
- La tensione dell'apparecchio deve corrispondere alla tensione di rete.
- Non eseguire collegamenti usando prolunghe o spine multiple.

 Cavi di alimentazione danneggiati devono essere sostituiti da un agente autorizzato per l'assistenza.

## Primo utilizzo

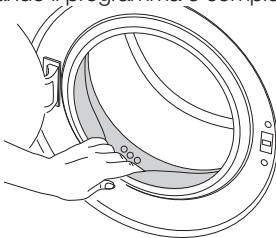
Prima di cominciare ad usare il prodotto, assicurarsi di eseguire tutte le preparazioni secondo le istruzioni delle sezioni "Istruzioni importanti per la sicurezza" e "Installazione". Per preparare il prodotto al lavaggio del bucato, eseguire la prima operazione del programma per la pulizia del cestello. Se la lavatrice non ha un programma per la pulizia del cestello, usare il programma Cotone 90 e selezionare le funzioni ausiliarie di acqua aggiuntiva o risciacquo extra. Prima di avviare il programma, mettere max. 100 g di anticalcare in polvere nello scomparto detersivo per lavaggio principale (scomparto n. II). Se l'anticalcare è in compresse, mettere un'unica compressa nello scomparto n. II. Asciugare l'interno del soffietto con un panno pulito quando il programma è completo.



-  Usare un anticalcare appropriato alle lavatrici.
-  Potrebbe restare dell'acqua nel prodotto in seguito ai processi di controllo della qualità durante la produzione. Non è dannosa per il prodotto.

## Smaltimento dei materiali per l'imballaggio

I materiali di imballaggio sono dannosi per i bambini. Tenere i materiali di imballaggio in un luogo sicuro lontano dalla portata dei bambini. I materiali di imballaggio della macchina sono prodotti con materie riciclabili. Smaltirli in modo corretto e dividerli secondo le istruzioni per il riciclaggio dei rifiuti. Non smaltirli insieme ai normali rifiuti domestici.

## Trasporto del prodotto

Scollegare il prodotto prima di trasportarlo. Rimuovere i collegamenti idrici per scarico e fornitura d'acqua. Scaricare completamente l'acqua rimanente nel prodotto; vedere "Scarico dell'acqua rimanente e pulizia del filtro della pompa". Installare bulloni di sicurezza per il trasporto nell'ordine inverso alla procedura di rimozione; vedere "Rimozione dei blocchi di trasporto".

-  Non spostare mai il prodotto senza avere prima ripristinato correttamente i bulloni di sicurezza.

## Smaltimento della vecchia lavatrice

Liberarsi del vecchio apparecchio rispettando l'ambiente.

Fare riferimento all'agente locale o a un centro per lo smaltimento dei rifiuti per avere informazioni sullo smaltimento della lavatrice. Per la sicurezza dei bambini, prima di smaltire il prodotto, tagliare il cavo di alimentazione e rompere il meccanismo di blocco dello sportello di carico in modo che non funzioni.

## 3 Preparazione

### Cose da fare ai fini del risparmio energetico

Le informazioni che seguono aiutano ad usare il prodotto in modo ecologico e con risparmio energetico.

- Utilizzare il prodotto alla massima capacità consentita dal programma selezionato, ma non sovraccaricarlo; vedere la tabella "Programma e consumo".
- Seguire sempre le istruzioni sulla confezione del detersivo.
- Lavare il bucato poco sporco a temperature basse.
- Usare programmi più veloci per piccole quantità di bucato poco sporco.
- Non usare prelavaggio e temperature alte per bucato poco sporco o macchiato.
- Se si desidera asciugare il bucato nell'asciugatrice, selezionare la velocità di centrifuga più alta consigliata durante il programma di lavaggio.
- Non usare detersivo in quantità superiore a quella consigliata sulla confezione.

### Selezione del bucato

- Selezionare il bucato in base al tipo di tessuto, al colore, al livello di sporco e alla temperatura di lavaggio consentita.
- Rispettare sempre le istruzioni presenti sulle etichette dei capi.

### Preparazione del bucato da lavare

- Gli indumenti con accessori in metallo, quali reggiseno, fibbie di cinture o bottoni metallici possono danneggiare la lavatrice. Rimuovere le parti in metallo o lavare questi capi ponendoli in una borsa apposita o nella federa di un cuscino.
- Togliere dalle tasche tutti gli oggetti, quali monete, penne e graffette, capovolgere le tasche e spazzolare. Tali oggetti possono danneggiare il prodotto o provocare problemi dovuti al rumore.
- Mettere i capi piccoli, come i calzini dei neonati e le calze di nylon, in una borsa apposita o nella federa di un cuscino.
- Mettere le tende all'interno senza comprimerle. Rimuovere gli accessori dalle tende.
- Chiudere le cerniere, cucire i bottoni allentati e sistemare strappi e lacerazioni.
- Scegliere il programma corretto per i capi che recano scritto in etichetta "lavare in lavatrice" o "lavare a mano".
- Non lavare insieme capi bianchi e colorati. I capi in cotone nuovi o di colori scuri perdono molto colore. Lavarli separatamente.
- Macchie resistenti devono essere trattate correttamente prima del lavaggio. Se non si è sicuri, utilizzare un pulitore a secco.

- Utilizzare solo tinte/coloranti e smacchiatori adatti per l'utilizzo con la lavatrice. Seguire sempre le istruzioni indicate sulla confezione.
- Lavare pantaloni e capi delicati girandoli al rovescio.
- Tenere i capi fatti in lana d'angora nel congelatore per qualche ora prima del lavaggio. Questo ridurrà la perdita del pelo.
- Il bucato molto sporco di materiale come farina, polvere di calcare, polvere di latte, ecc. deve essere scosso prima di metterlo in lavatrice. Tali tipi di polvere sul bucato possono raccogliersi nelle parti interne della lavatrice nel tempo e possono provocare danni.

### Corretta capacità di carico

La capacità massima di carico dipende dal tipo di bucato, dal grado di sporco e dal programma di lavaggio desiderato.

La macchina regola automaticamente la quantità di acqua secondo il peso del bucato che viene posto all'interno.

- ⚠ Seguire le informazioni della tabella "Programma e consumo". In caso di sovraccarico, la prestazione della lavatrice peggiora. Inoltre possono verificarsi problemi di rumore e vibrazioni.

### Caricamento del bucato

- Aprire lo sportello di carico.
- Mettere il bucato sciolto dentro alla macchina.
- Chiudere lo sportello di carico fino a sentire un suono di blocco. Fare attenzione a che non vi siano capi impigliati nello sportello.
- ℹ Lo sportello di carico è bloccato durante l'esecuzione dei programmi. Lo sportello può essere aperto solo dopo un certo periodo di tempo dalla fine del programma.

- ⚠ In caso di cattivo posizionamento del bucato, possono verificarsi rumori e vibrazioni nella lavatrice.

### Uso di detersivo e ammorbidente

#### Cassetto del detersivo

Il cassetto del detersivo è suddiviso in tre scomparti:

- (I) per il prelavaggio
- (II) per il lavaggio principale
- (III) per l'ammorbidente
- (\*) inoltre c'è un sifone nello scomparto dell'ammorbidente.

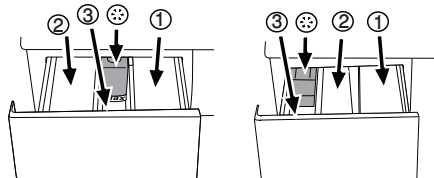

**f** Il distributore del detersivo può essere di due tipi, in funzione del modello della lavatrice, come mostrato sopra.

### **Detersivo, ammorbidente e altri detergenti**

- Aggiungere il detersivo e l'ammorbidente prima di avviare il programma di lavaggio.
- Non aprire mai il cassetto del detersivo mentre il programma è in corso!
- Quando si usa un programma senza prelavaggio, non mettere detersivo nello scomparto del prelavaggio (scomparto n. I).
- Quando si usa un programma con prelavaggio, non mettere detersivo liquido nello scomparto del prelavaggio (scomparto n. I).
- Non selezionare un programma con prelavaggio se si usa un sacchetto detergente o una sfera detergente. Mettere il sacchetto detergente o la sfera direttamente tra il bucato nella lavatrice.
- Se si usa detersivo liquido, non dimenticare di mettere il contenitore per il detersivo liquido nello scomparto per il lavaggio principale (scomparto n. II).

### **Scelta del tipo di detersivo**

Il tipo di detersivo da usare dipende dal tipo e dal colore del tessuto.

- Usare detersivi diversi per bucato bianco e colorato.
- Lavare i capi delicati solo con detersivi speciali (detersivo liquido, shampoo per lana, ecc.) che si usano solo per capi delicati.
- Quando si lavano capi di colore scuro e trapunte, si consiglia di usare detersivo liquido.
- Lavare i capi in lana con un detersivo speciale specifico per i capi in lana.

**!** Usare solo detersivi prodotti specificamente per lavatrici.

**!** Non usare sapone in polvere.

### **Regolazione della quantità di detersivo**

La quantità di detersivo da utilizzare dipende dal volume di biancheria, dal grado di sporco e dalla durezza dell'acqua. Leggere le istruzioni del produttore sulla confezione del detersivo con attenzione e seguire i valori di dosaggio.

- Non utilizzare quantità superiori a quelle indicate sulla confezione del detersivo, per evitare la formazione eccessiva di schiuma e un risciacquo inadeguato. Inoltre si risparmia denaro e non si inquina l'ambiente.
- Usare una quantità minore di detersivo per piccole quantità di bucato o bucato poco sporco.
- Usare detersivi concentrati nelle dosi consigliate.

### **Uso di ammorbidenti**

Versare l'ammorbidente nello scomparto apposito del cassetto del detersivo.

- Usare i dosaggi consigliati indicati sulla confezione.
- Non superare il contrassegno di livello (>max<) dello scomparto ammorbidente.
- Se l'ammorbidente ha perso fluidità, diluirlo con acqua prima di metterlo nel cassetto del detersivo.

### **Uso di detersivi liquidi**

#### **Se il prodotto contiene un contenitore per detersivo liquido:**

- Assicurarsi di aver posizionato il contenitore per detersivo liquido nello scomparto n. "II".
- Usare solo il misurino del produttore per il detersivo e seguire le istruzioni sulla confezione.
- Usare i dosaggi consigliati indicati sulla confezione.
- Se il detersivo liquido ha perso fluidità, diluirlo con acqua prima di metterlo nel contenitore del detersivo.

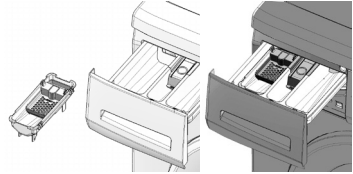

#### **Se il prodotto non contiene un contenitore per detersivo liquido:**

- Non usare detersivo liquido per il prelavaggio in un programma con prelavaggio.
- Usare solo il misurino del produttore per il detersivo e seguire le istruzioni sulla confezione.
- Il detersivo liquido macchia il bucato se usato con la funzione di avvio con ritardo. Se si usa la funzione di avvio con ritardo, non usare detersivo liquido.

### **Uso di detersivo in gel e compresse**

Quando si usano detersivi in compresse, gel, ecc., leggere le istruzioni del produttore sulla confezione del detersivo con attenzione e seguire i valori di dosaggio. Se non ci sono istruzioni sulla confezione, applicare quanto segue.

- Se la consistenza del detersivo in gel è fluida e la lavatrice non contiene un contenitore speciale per detersivo liquido, mettere il detersivo in gel nello scomparto del lavaggio principale durante il primo carico di acqua. Se la lavatrice contiene un contenitore per detersivo liquido, riempirlo di detersivo prima di avviare il programma.
- Se la consistenza del detersivo in gel non è fluida o esso è contenuto in una capsula, metterlo direttamente nel cestello prima del lavaggio.
- Mettere il detersivo in compresse nello scomparto lavaggio principale (scomparto n. II) o direttamente nel cestello prima del



lavaggio.

**f** Il detersivo in compresse può lasciare residui nello scomparto detersivo. In questo caso, mettere il detersivo in compresse nel bucato, chiudere la parte inferiore del cestello nei lavaggi successivi.

**i** Usare il detersivo in compresse o gel senza selezionare la funzione di prelavaggio.

### **Uso dell'appretto**

- Aggiungere appretto liquido, in polvere o colorante nello scomparto ammorbidente se viene indicato sulla confezione.
- Non usare insieme ammorbidente e appretto, in un ciclo di lavaggio.
- Pulire l'interno della lavatrice con un panno umido e pulito dopo aver usato l'appretto.

### **Uso di candeggina**

- Selezionare un programma con prelavaggio e aggiungere la candeggina all'inizio del prelavaggio. Non versare detersivo nello scomparto del prelavaggio. Come applicazione alternativa, selezionare un programma con risciacquo extra e aggiungere la candeggina mentre la macchina aspira l'acqua dallo scomparto detersivo durante la prima fase di risciacquo.
- Non usare candeggina e detersivo mescolandoli.
- Usare una piccola quantità (circa 50 ml) di candeggina e sciacquare i capi molto bene, perché provoca irritazione della pelle. Non versare la candeggina sui capi e non usarla per capi colorati.
- Quando si usa candeggina a base di ossigeno, seguire le istruzioni sulla confezione e selezionare un programma a bassa temperatura.
- La candeggina a base di ossigeno può essere usata insieme al detersivo; però se la consistenza non è la stessa del detersivo, mettere il detersivo prima nello scomparto n. "II" del cassetto del detersivo e aspettare finché il detersivo non fluisce quando la lavatrice aspira l'acqua. Aggiungere candeggina dallo stesso scomparto quando la lavatrice sta ancora aspirando l'acqua.

### **Uso di un agente anticalcare**

- Quando necessario, usare agenti anticalcare prodotti specificamente solo per lavatrici.
- Seguire sempre le istruzioni sulla confezione.

## Consigli per un lavaggio efficace

		Indumenti			
		Colori chiari e capi bianchi	Colori	Colori scuri	Delicati/lana/seta
		(Intervallo di temperatura consigliata basato sul livello di sporco: 40-90C)	(Intervallo di temperatura consigliata basato sul livello di sporco: freddo-40C)	(Intervallo di temperatura consigliata basato sul livello di sporco: freddo-40C)	(Intervallo di temperatura consigliata basato sul livello di sporco: freddo-30C)
Livello di sporco	<b>Molto sporco</b> (macchie difficili come erba, caffè, frutta e sangue).	Potrebbe essere necessario pretrattare le macchine ed eseguire il pre-lavaggio. Detersivi in polvere e liquidi consigliati per i capi bianchi possono essere usati ai dosaggi consigliati per capi molto sporchi. Si consiglia di usare detersivi liquidi per pulire macchie di argilla e creta e macchie che sono sensibili alla candeggina.	Detersivi in polvere e liquidi consigliati per i capi colorati possono essere usati ai dosaggi consigliati per capi molto sporchi. Si consiglia di usare detersivi liquidi per pulire macchie di argilla e creta e macchie che sono sensibili alla candeggina. Usare detersivi senza candeggina.	Detersivi illiquidi consigliati adatti per capi colorati e scuri possono essere usati ai dosaggi consigliati per capi molto sporchi.	Preferire i detersivi liquidi prodotti per capi delicati. Capi in lana e seta devono essere lavati con detersivi speciali per la lana.
	<b>Sporco normale</b> (Per esempio, macchie naturali su colletti e polsini)	Detersivi in polvere e liquidi consigliati per i capi bianchi possono essere usati ai dosaggi consigliati per capi con sporco normale.	Detersivi in polvere e liquidi consigliati per i capi colorati possono essere usati ai dosaggi consigliati per capi con sporco normale. Usare detersivi senza candeggina.	Detersivi illiquidi consigliati adatti per capi colorati e scuri possono essere usati ai dosaggi consigliati per capi con sporco normale.	Preferire i detersivi liquidi prodotti per capi delicati. Capi in lana e seta devono essere lavati con detersivi speciali per la lana.
	<b>Poco sporco</b> (Non sono presenti macchie visibili).	Detersivi in polvere e liquidi consigliati per i capi bianchi possono essere usati ai dosaggi consigliati per capi poco sporchi.	Detersivi in polvere e liquidi consigliati per i capi colorati possono essere usati ai dosaggi consigliati per capi poco sporchi. Usare detersivi senza candeggina.	Detersivi illiquidi consigliati adatti per capi colorati e scuri possono essere usati ai dosaggi consigliati per capi poco sporchi.	Preferire i detersivi liquidi prodotti per capi delicati. Capi in lana e seta devono essere lavati con detersivi speciali per la lana.

## 4 Funzionamento del prodotto

### Pannello di controllo

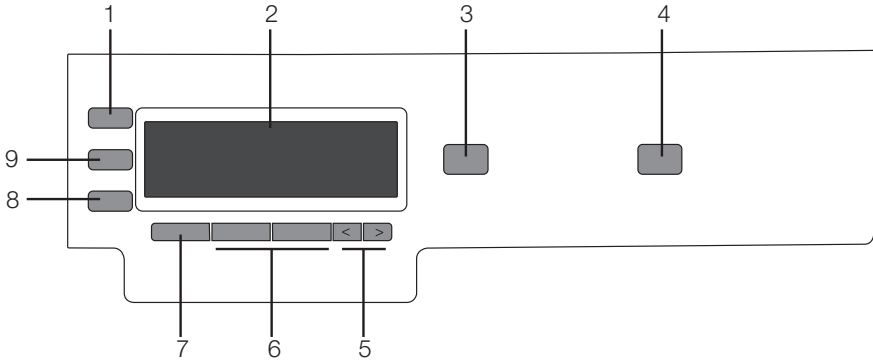

- 1 - Tasto di selezione del programma
- 2 - Display
- 3 - Tasto avvio / pausa.
- 4 - Tasto di accensione / spegnimento
- 5 - Tasti di avvio con ritardo (tasti di direzione)

- 6 - Tasti funzioni aggiuntive
- 7 - Tasto di selezione livello di sporco
- 8 - Tasto di regolazione velocità della centrifuga
- 9 - Tasto di regolazione della temperatura

### Simboli display

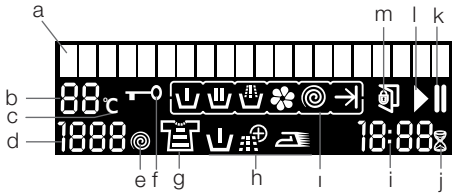

- a - Riga informazioni
- b - Indicatore temperatura
- c - Simbolo temperatura
- d - Indicatore di velocità centrifuga
- e - Simbolo centrifuga
- f - Simbolo sicurezza bambini
- g - Simbolo livello di sporco
- h - Simboli funzioni aggiuntive (Pre-lavaggio / Extra risciacquo / Antipièga)
- i - Simboli programma (pre-lavaggio / lavaggio principale / risciacquo / ammorbidente / centrifuga / fine programma)
- j - Indicatore tempo rimanente e avvio con ritardo
- k - Simbolo avvio con ritardo
- l - Simbolo pausa
- m - Simbolo sportello aperto

### Preparazione dell'elettrodomestico

1. Assicurarsi che i flessibili siano collegati in modo sicuro.
2. Assicurarsi che il flessibile di scarico sia collegato.
3. Collegare la macchina alla presa elettrica.
4. Aprire completamente il rubinetto.
5. Mettere il bucato nella macchina.

6. Aggiungere detersivo e ammorbidente per bucato.
7. Premere il tasto di accensione / spegnimento.

### Selezione del programma

Selezionare il programma adatto a tipo, quantità e livello di sporco del bucato secondo la tabella "Programma e consumo" e la tabella "Temperatura" sotto.

90°C	Capi bianchi e tessuti in cotone, molto sporco. (tovaglette, tovaglie, asciugamani, lenzuola, ecc.)
60°C	Capi in cotone o sintetici che non scoloriscono, colorati, sporco normale (magliette, camicie da notte, pigiama, ecc.) e capi bianchi leggermente sporchi (biancheria intima, ecc.).
40°C-30°C-Freddo	Bucato misto compresi tessuti delicati (tende di velo, ecc.), capi sintetici e in lana.

"< smarTwash 1/18>" compare per prima cosa sul display. Selezionare il programma desiderato premendo il tasto di selezione del programma.

- ❗ Si può anche scorrere tra i programmi con i tasti di direzione (come per "Avvio con ritardo") sotto lo schermo.

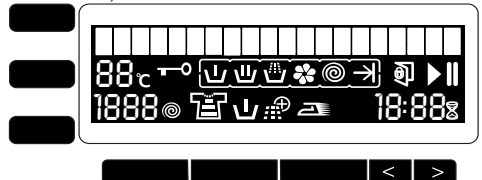

- i** I programmi sono dotati di limitatore per la velocità di centrifuga appropriata per quel particolare tipo di tessuto.
- i** Quando si seleziona il programma, considerare sempre il tipo di tessuto, il colore, il livello di sporco e la temperatura dell'acqua consentita.
- i** Selezionare sempre la più bassa temperatura richiesta. Temperatura più alta significa maggiore consumo energetico.
- i** Per maggiori dettagli sui programmi, vedere la tabella "Programma e consumo".

## Programmi principali

A seconda del tipo di tessuto, usare i programmi principali che seguono.

### • Lana

Usare questo programma per lavare i capi in lana. Selezionare la temperatura appropriata conforme alle etichette degli abiti. Usare detersivi appropriati per i capi in lana.

### • Programma smarTwash

Usare questo programma per lavare i capi che vengono lavati con frequenza, in cotone, sintetici o misti (cotone+sintetico). Il programma rileva il tipo e la quantità di bucato per regolare automaticamente consumo di acqua, tempo del programma e velocità della centrifuga. Si può cambiare il tempo del programma selezionando il livello di sporco secondo il grado di sporco.

**i** La selezione di velocità di centrifuga, temperatura e funzioni aggiuntive non può essere eseguita nel programma smarTwash.

**i** smarTwash è un programma senza la fase di pre-lavaggio.

**!** Non lavare i capi in lana e delicati con il programma smarTwash.

**!** Selezionare "Sporco leggero" per i capi che possono scolorire.

È possibile lavare il bucato normalmente sporco di cotone e lino con questo programma con il massimo risparmio di energia e acqua, rispetto agli altri programmi di lavaggio adatti ai capi in cotone. La temperatura reale dell'acqua può differire dalla temperatura dichiarata del ciclo. La durata del programma può essere abbreviata automaticamente durante le ultime fasi del programma se si lava una minore quantità di bucato (per es. ½ capacità o meno). In questo caso il consumo di energia e acqua diminuisce ulteriormente dando l'opportunità di un lavaggio ancora più economico. Questa funzione è disponibile per determinati modelli dotati del display del tempo rimanente.

Poiché la temperatura di lavaggio è regolata automaticamente nel programma smarTwash secondo il livello di sporco, assicurarsi che il livello di sporco selezionato corrisponda al livello di temperatura che non superi la temperatura massima consentita presente sull'etichetta con le informazioni di lavaggio del capo. Se la lettura

della temperatura sul display della temperatura non è conforme a quella delle istruzioni di lavaggio del capo, cambiare il livello di sporco in modo che la temperatura sia in linea con le istruzioni di lavaggio per quel capo.

La temperatura di lavaggio massima nel programma smarTwash soggetta al livello di sporco e al tipo di bucato è 60°C. La prestazione del lavaggio potrebbe non essere al livello desiderato per bianchi molto sporchi e macchie resistenti (colletto, calzini, macchie di sudore, ecc.). In questo caso, si consiglia di selezionare il programma Lavaggio igiene con pre-lavaggio e di impostare la temperatura a 50-60°C.

Molti abiti sono rilevati in modo corretto e lavati in sicurezza con il programma smarTwash. Questi abiti e le impostazioni smarTwash appropriate per il lavaggio sono mostrati nella tabella che segue.

Tipo di bucato	Contenuto del bucato	Livelli di sporco smarTwash	Quantità massima di bucato
Tessuti per la casa (piumoni, lenzuola, federe per cuscini, coperte, asciugamani grandi, accappatoi, tovaglie, asciugamani piccoli, pannolini, copridivani, teli da mare, ecc.).	Cotone, lycra	Molto sporco - sporco moderato - sporco leggero	Capacità completa
Biancheria intima (magliette intime, mutande/slip, boxer, ecc.), calzini, pigiami	Cotone, lycra	Molto sporco - sporco moderato - sporco leggero	Capacità completa
Camicie	Cotone, poliestere, lino	Molto sporco - sporco moderato - sporco leggero	1/2 capacità
Capi lavorati a maglia* (T-shirt, body, abiti, lingerie, calze)	Cotone, poliammide (nylon), poliestere, lycra	Sporco moderato - sporco leggero - refresh	1/2 capacità
Capi per lo sport (felpe, tute, pantaloncini, ecc.)	Cotone, poliammide (nylon), poliestere, microfibra, lycra	Sporco moderato - sporco leggero - refresh	1/2 capacità
Jeans (pantaloni, giacche, abiti, ecc.)	Cotone, lycra	Sporco moderato - sporco leggero - refresh	1/2 capacità
Capi in Corduroy e tela (pantaloni, camicie, ecc.)	Cotone, lycra	Sporco moderato - sporco leggero - refresh	1/2 capacità
Capi di colore scuro	Cotone, poliestere, poliammide (nylon)	Sporco leggero - refresh	1/2 capacità

\*I capi lavorati a maglia possono facilmente ritirarsi o allungarsi, rovinarsi o piegarsi a causa del loro tessuto elastico. Le deformazioni al tessuto lavorato a maglia sono legate alla qualità del tessuto e non dipendono dai programmi di lavaggio (smarTwash o altri programmi di lavaggio). Usare il programma di lavaggio Lavaggio sport per i capi lavorati a maglia.

### Consigli per il lavaggio di bucato da lavare in modo attento con il programma smarTwash

Poiché il principio operativo del programma smarTwash è soggetto al livello di sporco, i capi che possono essere influenzati da alta temperatura e opzioni di lavaggio sono indicati sotto.

- **Capi di colore scuro (jeans neri, corduroy nero, ecc.):**

Non lavare i capi delicati di colore scuro con il programma smarTwash. Quando si lavano capi di colore scuro che non sono delicati con il programma smarTwash, caricare una piccola quantità di bucato e selezionare le opzioni "Sporco leggero" o "Refresh".

Si possono lavare tali capi anche con il programma Lavaggio per colore nero.

- **Capi per l'esterno (capi resistenti ad acqua e vento, climacool, drifit, ecc.)**

Selezionare il livello di sporco Sporco moderato, Sporco leggero o Refresh secondo il livello di temperatura dato nelle istruzioni di lavaggio del capo.

Si possono lavare tali capi anche con il programma Lavaggio sport.

- **Capi di colori vivaci / luminosimisti/ a contrasto:**

Selezionare il livello di sporco Sporco leggero o Refresh secondo il livello di temperatura dato nelle istruzioni di lavaggio del capo.

- **Capi con stampe e bordi ampi di colori diversi:**

Capovolgere il capo e selezionare il livello di sporco Sporco leggero o Refresh secondo il livello di temperatura dato nelle istruzioni di lavaggio del capo.

- **Capi in lino (pantaloni, camicie, ecc.):**

Si consiglia di selezionare il livello di sporco Sporco moderato o un livello inferiore secondo il livello di temperatura dato nelle istruzioni di lavaggio del capo.

I capi in lino possono formare troppe pieghe a causa della loro natura. Si possono lavare tali capi anche con il programma Camicie.

Insieme al programma smarTwash, la lavatrice è dotata di molti altri programmi speciali di lavaggio per tipi di capi da lavare delicatamente e con attenzione (Coperte, Lingerie, Lana, Tende, ecc.).

La tabella che segue comprende tipi di capi da lavare delicatamente e alcuni programmi di lavaggio adatti per alcuni tipi speciali di capi.

Tipo speciale di bucato	Contenuto del bucato	Programma di lavaggio consigliato
Camicia da donna, abito, gonna, foulard	Viscosa, modal, rayon, tencel, lyocell, angora	Lavaggio a mano
Lavorato a maglia, abito	Lana, acrilico	Lana
Pullover, cardigan, abito, sciarpa, cappello, calzini, ecc.	Lana, acrilico, cashmere	Lana
Camicia da donna, abito, sciarpa, foulard	Seta, cashmere	Lingerie
Capi di lingerie di satin, merletti, reggiseni	Seta, poliestere, poliammide	Lingerie
Pantaloni, gonna, abito in tessuto	Poliestere	Lavaggio a mano
Capi sportivi particolari (capi resistenti ad acqua e vento)	Poliestere, poliammide	Capi sportivi
Tende in tulle	Poliestere, poliammide	Tende
Piumone in fibra	Fibra	Biancheria da letto
Capi molto sporchi (grembiuli da cucina, capi per bambini)	Cotone, poliestere	Lavaggio igiene + Pre-lavaggio (con selezione di alta temperatura)
Abiti per bambini	Cotone	Lavaggio igiene

#### • Lava. igiene

Usare questo programma per lavare il bucato dei bambini e il bucato di persone affette da allergia. Tempi di riscaldamento più lunghi e una fase di risciacquo aggiuntiva forniscono un maggiore livello di igiene.

#### • Lavaggio mano

Usare questo programma per lavare indumenti in lana/delicati che portano l'etichetta "non lavare in lavatrice" per i quali si raccomanda il lavaggio a mano. Lava il bucato con una azione di lavaggio molto delicata per non danneggiare il bucato stesso.

#### • Mini

Usare questo programma per lavare i capi in cotone poco sporchi, in poco tempo. Si può impostare la temperatura fino a 90 °C.

#### • Rapido 14

Usare questo programma per lavare una piccola quantità di capi in cotone poco sporchi, in poco tempo. Gli abiti saranno lavati a 30 °C in poco tempo, appena 14 minuti.

#### • LavaColorNero

Usare questo programma per lavare il bucato di colore scuro o il bucato colorato, per non farli scolorire. Il lavaggio è eseguito con una azione meccanica ridotta e a basse temperature. Si consiglia di usare detersivo liquido o shampoo per lana per il bucato di colore scuro.

#### • Camicie

Usare questo programma per lavare insieme camicie in cotone, capi sintetici e capi in misto

sintetico.

**i** Livello di sporco e temperatura possono essere selezionati separatamente in questo programma.

#### • Jeans

Usare questo programma per lavare capi in jeans come pantaloni, giacche, abiti, ecc. Il minore movimento meccanico dei cicli di lavaggio e il minor numero di giri a minuto nei cicli di centrifuga hanno lo scopo di impedire danni derivanti dal lavaggio per i jeans nonché di assicurare una durata maggiore.

**i** Livello di sporco e temperatura possono essere selezionati separatamente in questo programma.

#### • Lava. sport

Usare questo programma per lavare i capi che sono stati indossati per poco tempo, come i capi sportivi. È adatto per lavare piccole quantità di capi misti cotone / sintetico.

#### • Tende

Usare questo programma per lavare il tulle e le tende. Grazie allo speciale profilo di centrifuga del programma, tulle e tende si increspano meno.

**i** Poiché i tessuti a rete provocano schiuma in eccesso, lavare veli/tulle mettendo poco detersivo nello scomparto del lavaggio principale. Non versare detersivo nello scomparto del pre-lavaggio.

**i** Si consiglia di usare i detersivi consigliati per le tende in questo programma.

## • Coperte

Usare questo programma per lavare i piumoni che recano l'etichetta "lavabile in lavatrice".

- ❗ Non caricare più di 1 piumone doppio in fibra.
- ❗ Non lavare piumoni, cuscini, ecc. che contengono cotone nella lavatrice.

⚠ Non lavare articoli diversi da piumoni, come tappeti, ecc., nella macchina. Causano danni permanenti all'elettrodomestico.

## • Lingerie

Usare questo programma per lavare capi delicati come biancheria intima. Se ci sono pochi capi, usare una rete da bucato.

- ❗ Abbottonare e agganciare tutti i capi, tirare su le cerniere.. Il lavaggio è eseguito a temperature basse e con minori movimenti meccanici.
- ❗ Si ottengono migliori risultati di lavaggio grazie al risciacquo aggiuntivo.

## • Rinfrescare (Refresh)

Usare questo programma per rimuovere gli odori dai capi indossati una sola volta, che non presentano macchie o sporco.

## • Modo Notte

Usare questo programma per lavare capi in cotone con un minore consumo energetico e in modo silenzioso. Le fasi di centrifuga sono annullate per avere un lavaggio silenzioso e il ciclo termina con la fase di Pausa risciacquo. Dopo il completamento del programma, il ciclo di centrifuga deve essere eseguito per centrifugare il bucato.

## Programmi speciali

Per applicazioni specifiche, selezionare uno dei seguenti programmi.

### • Risciacquo

Usare questo programma quando si vuole risciacquare o inamidare separatamente.

### • Centrifuga

Usare questo programma per applicare una centrifuga aggiuntiva alla velocità desiderata per il bucato.

⚠ Selezionare una velocità di centrifuga adatta al tipo di bucato.

### • Pompa

Usare questo programma per scaricare l'acqua dalla lavatrice.

## Selezione della temperatura

Quando viene selezionato un nuovo programma, la temperatura consigliata per quel programma viene visualizzata sull'indicatore della temperatura. Per cambiare la temperatura, premere di nuovo il tasto della temperatura. La temperatura diminuisce a scatti di 10 e infine il simbolo "--", indicante l'opzione di lavaggio a freddo, compare sul display. Quando si preme di nuovo il tasto della temperatura, la temperatura consigliata per il programma viene visualizzata.



90°C	Capi bianchi e tessuti in cotone, sporco normale. (Es.: tovaglette, tovaglie, asciugamani, lenzuola)
60°C	Capi in lino, cotone o sintetici colorati, sporco normale (Es.: camicie, lingerie, pigiami) e capi in lino bianco poco sporchi (Es.: biancheria intima)
40°C 30°C Freddo	Capi misti compresi tessuti delicati, capi sintetici e in lana.

❗ La temperatura non può essere selezionata nel programma smarTwash. Il livello di temperatura è automaticamente stabilito dalla lavatrice secondo il livello di sporco selezionato. Il livello Molto sporco indica il livello di temperatura massimo consentito per il programma selezionato. Refresh mostra il livello di temperatura minimo.

## Selezione velocità centrifuga

Quando viene selezionato un nuovo programma, la velocità di centrifuga consigliata per quel programma viene visualizzata sull'indicatore della velocità di centrifuga.

Per cambiare la velocità di centrifuga, premere il tasto di regolazione della velocità di centrifuga. La velocità di centrifuga diminuisce in modo graduale. Poi, i simboli delle funzioni "Nessuna centrifuga" (--) e "Pausa risciacquo" (L\_) compaiono sul display.



Se non si tolgono i capi dalla lavatrice immediatamente dopo il completamento del programma, è possibile usare la funzione Pausa risciacquo (L\_) e lasciare il bucato nell'acqua del risciacquo finale per evitare che si riempiano di pieghe quando non c'è acqua nella macchina. Se viene visualizzato il simbolo (L\_), l'elettrodomestico è in modalità Pausa risciacquo. Se si desidera centrifugare il bucato trattenuto in acqua, regolare la velocità della centrifuga e premere il tasto avvio/pausa. Il programma riprende. L'acqua viene scaricata, il bucato è centrifugato e il programma è completato. Se si desidera scaricare l'acqua alla fine del programma senza centrifuga, usare la funzione Nessuna centrifuga.

## Selezione livello di sporco

Quando viene selezionato un nuovo programma, il livello di sporco consigliato per quel programma viene visualizzata sull'indicatore del livello di

sporco.

Il livello di sporco può essere selezionato solo nei programmi smarTwash, Jeans e Camicie. Basta premere il tasto di selezione del livello di sporco per cambiare il livello di sporco nei programmi che consentono tale selezione.

Selezionare il livello di sporco appropriato prima di avviare il programma. Il simbolo del livello di sporco selezionato compare sul display.

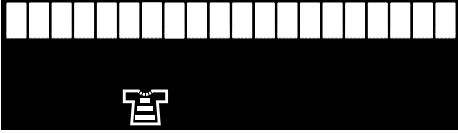

## Livelli di sporco

Ci sono quattro livelli diversi di sporco: Refresh, Sporco leggero, Sporco normale e Molto sporco.

### Refresh

Questo programma si usa per rimuovere gli odori dai capi indossati una sola volta, che non presentano macchie o sporco.

### Sporco leggero



Si usa per capi casual poco sporchi, senza macchie visibili.

### Sporco normale



Si usa per capi di uso quotidiano normalmente sporchi.

### Molto sporco



Si usa per capi di uso quotidiano molto sporchi.

**i** Anche le proprietà di lavaggio cambiano secondo il livello di sporco selezionato. Per esempio, se il tempo del programma è abbreviato e la temperatura di lavaggio scende quando si seleziona Refresh o Sporco leggero, il tempo del programma si allunga quando si seleziona Molto sporco.

**!** Selezionare il livello Sporco leggero per i capi che possono scolorire.





**i** Nei programmi in cui il livello di sporco non può essere cambiato, il livello di sporco cambia automaticamente quando si cambia la temperatura. Prestando attenzione alla temperatura massima consentita sull'etichetta del capo, selezionare una temperatura più alta per i capi molto sporchi e una temperatura più bassa per quelli poco sporchi. Le temperature consigliate per i programmi e i livelli di sporco corrispondenti a queste temperature sono mostrati nella tabella "Programma e

consumo".

**i** Livello di sporco e temperatura possono essere selezionati separatamente nei programmi Jeans e camicie. Il valore della temperatura e il livello di sporco corrispondente specificato sono visualizzati quando si selezionano questi programmi. Il livello di sporco cambia automaticamente quando si cambia la temperatura. Quando si cambia il livello di sporco, anche i tempi del programma cambiano.



## Tabella Programma e consumo

IT						Funzione ausiliaria					°C gamma temperatura selezionabile
	Programma (°C)	Carico max. (Kg)	Consumo d'acqua (l)	Consumo energia (KWh)	Velocità max. ***	Pre-lavaggio	Extra risciacquo	Stira facile	Pausa risciacquo	Selezione livello di sporco	
 smarTwash/Cotone60**	-	8	54	1.08	*					•	-
 smarTwash/Cotone60**	-	4	43	0.96	*					•	-
 smarTwash/Cotone40**	-	4	47	0.77	*					•	-
 smarTwash/Sintetic40	-	4	45	0.68	*					•	-
 smarTwash/Cotone40-mini	-	4	45	0.60	*					•	-
Coperte	40	-	55	0.65	800		•				Freddo-60
Rapido 90	90	8	55	2.50	1400		•		•		Freddo-90
Rapido 60	60	8	55	1.05	1400		•		•		Freddo-90
Rapido 30	30	8	65	0.25	1400		•		•		Freddo-90
Lana	40	2	50	0.30	800		•		•		Freddo-40
Lavaggio mano	30	1.5	35	0.20	600						Freddo-30
LavaColorNero	40	4	65	0.65	800		•		•		Freddo-40
Lava. Igiene	90	8	90	2.70	1600	•	*		•		30 - 90
Lava. Sport	40	4	65	0.65	800	•	•	•	•		Freddo-40
Camicie	40	4	65	0.70	600		•	*	•	•	Freddo-60
Tende	40	2	90	0.55	600	*	*	*	•		Freddo-40
Rapido14	30	2	40	0.15	1400		•		•		Freddo-30
Lingerie	30	1	45	0.15	600		•		•		Freddo-30
Modo Notte	40	8	55	0.75	-	•	*		*		Freddo-40
Refresh	-	2	25	0.03	1600						-
Jeans	40	4	65	0.65	1000	•	•	•	•	•	Freddo-40

• : Selezionabile

\* : Selezionato automaticamente, non annullabile.

\*\* : Etichetta Energia programma (EN 60456 Ed.3)

\*\*\* : Se la velocità di centrifuga massima della lavatrice è inferiore a questo valore, si può selezionare solo fino alla velocità massima di centrifuga.

- : Vedere la descrizione del programma per il carico massimo.

- f** Le funzioni ausiliarie nella tabella possono variare in funzione del modello della lavatrice.
- i** Il consumo di acqua ed energia potrebbe variare in base a differenze nella pressione dell'acqua, alla durezza e alla temperatura dell'acqua, alla temperatura ambiente, al tipo e alla quantità di bucato, alla scelta di funzioni ausiliarie e a modifiche della tensione elettrica.
- i** Si può vedere il tempo di lavaggio del programma selezionato sul display della macchina. Nel programma smartWash, velocità di centrifuga, temperatura e tempo del programma sono visualizzati 15 minuti dopo l'avvio del programma. È normale che possano verificarsi piccole differenze tra il tempo mostrato sul display e il tempo reale di lavaggio.

## Selezione funzioni aggiuntive

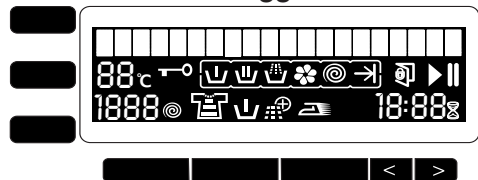

Premere il tasto delle funzioni aggiuntive per entrare nel menu delle funzioni aggiuntive. Usare i tasti di direzione (avvio con ritardo), selezionare la funzione aggiuntiva che si desidera aggiungere al programma, poi premere il tasto Conferma. Il simbolo della funzione aggiuntiva selezionata compare sul display. Premere il tasto avvio/pausa per avviare il programma.

- f** Per tornare al menu principale (schermata di selezione del programma), basta premere di nuovo il tasto delle funzioni aggiuntive.
- f** Sono visualizzate le funzioni aggiuntive compatibili con il programma selezionato. Se si cerca di selezionare una funzione non compatibile, si visualizza l'avvertenza "Nessuna funzione"(No Option). Per i programmi e le funzioni aggiuntive compatibili, vedere la tabella "Programma e consumo".

### • Pre-lavaggio

- Conviene effettuare il pre-lavaggio solo con bucato molto sporco. Non usare il pre-lavaggio consente di risparmiare energia, acqua, detersivo e tempo.
- Il programma di pre-lavaggio è selezionato automaticamente per tulle e tende e non può essere annullato. Il pre-lavaggio senza detersivo è consigliato per i programmi tulle e tende.

### • Ext. risciacquo

Questa funzione consente alla lavatrice di eseguire un altro risciacquo oltre a quello già eseguito dopo il lavaggio principale. Si riduce così il rischio che la pelle sensibile (neonati, pelli con allergie ecc) venga attaccata dal detersivo che rimane sul bucato.

### • Stira facile

Questa funzione fa formare meno pieghe al bucato durante il lavaggio. Il movimento del cestello è ridotto e la velocità di centrifuga è limitata per evitare la formazione di pieghe. Inoltre, il lavaggio viene eseguito con un livello di acqua superiore.

- f** Usare questa funzione per i delicati che formano facilmente pieghe.
- f** Quando si seleziona questa funzione, caricare la macchina con metà del carico massimo specificato nella tabella "Programma e consumo".
- f** Quando si seleziona un programma che seleziona automaticamente questa funzione, caricare la macchina con metà del carico massimo specificato nella tabella "Programma e consumo".
- f** Questa funzione è selezionata automaticamente per il programma Tende e non può essere annullata.

## Display del tempo

Il tempo rimanente al completamento del programma compare sul display mentre il programma è in funzione. Il tempo è visualizzato come "01:30" in formato ore e minuti.



### Avvio con ritardo

Con la funzione di avvio con ritardo, l'avvio del programma può essere ritardato fino a 18 ore. Il tempo di ritardo dell'avvio può essere aumentato a scatti di 30 minuti.

- f** Non utilizzare detersivo liquido se si desidera effettuare il lavaggio con avvio con ritardo! Esiste il rischio di macchiare gli indumenti.

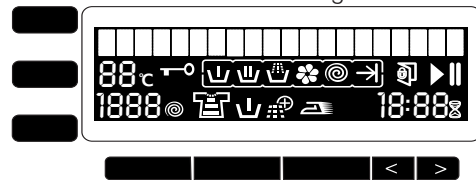

Aprire lo sportello di carico, mettere il bucato e il detersivo, ecc. Selezionare il programma di lavaggio, la temperatura, la velocità di centrifuga e, se necessario, le funzioni ausiliarie. Tenere premuti i tasto freccia sinistra e destra (avvio con

ritardo) per 3 secondi contemporaneamente. La lavatrice dà come avvertenza "Ritardo 3...2...1...". Selezionare il tempo desiderato per il ritardo premendo le frecce di direzione. Premere il tasto Conferma per salvare il tempo. Premere il tasto avvio/pausa. Comincia il conto alla rovescia per l'avvio con ritardo. Il simbolo di avvio compare.

**i** Il simbolo dell'avvio con ritardo sulla destra del tempo di ritardo visualizzato comincia a lampeggiare. Inoltre il tempo del programma selezionato è visualizzato ogni 15 secondi.

**i** Durante il tempo del ritardo, potrà essere caricata altra biancheria.

**i** Alla fine del conto alla rovescia, il simbolo di avvio con ritardo scompare, il ciclo di lavaggio si avvia e il tempo del programma selezionato compare sul display.

### Modifica del periodo di ritardo per l'avvio

Se si desidera cambiare il tempo durante il conto alla rovescia:

Premere il tasto avvio/pausa. Il simbolo di pausa compare. Si accende il simbolo di avvio con ritardo, che lampeggia. Il simbolo di avvio compare. Selezionare il tempo desiderato per il ritardo premendo le frecce di direzione e poi premere Conferma. Premere il tasto avvio/pausa. Il simbolo avvio con ritardo lampeggia. Il simbolo di pausa scompare. Il simbolo di avvio lampeggia. Il simbolo dell'avvio con ritardo sulla destra del tempo di ritardo visualizzato comincia a lampeggiare.

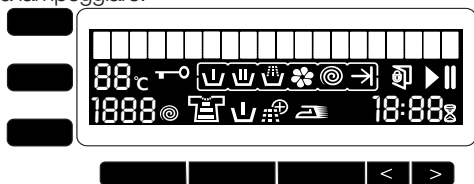

### Annullamento della funzione di avvio con ritardo

Per annullare il tempo del ritardo durante il conto alla rovescia e avviare immediatamente il programma:

Tenere premuti i tasto freccia sinistra e destra (avvio con ritardo) per 3 secondi contemporaneamente. La lavatrice dà come avvertenza "Ritardo 3...2...1...". Premere il tasto avvio/pausa. Il simbolo di avvio lampeggia. Il simbolo di pausa compare. Premere i tasti di avvio con ritardo "<" o ">" finché sul display compare "00:00". Premere il tasto Conferma. Premere il tasto avvio/pausa per avviare il programma.

### Avvio del programma

Premere il tasto avvio/pausa per avviare il programma. Il simbolo di avvio che mostra l'avvio del programma si accende. Lo sportello di carico è bloccato e il simbolo indicante lo

sportello aperto scompare. Il simbolo della fase da cui è partito il programma compare sul display (pre-lavaggio, lavaggio principale, risciacquo, ammorbidente e centrifuga).

### Sicurezza bambini

Usare la funzione di sicurezza bambini per evitare che i bambini possano interferire con il funzionamento del prodotto. In questo modo si possono evitare cambiamenti ai programmi in corso.

**i** La sicurezza bambini non è disattivata dopo un'interruzione di alimentazione o quando la macchina è scollegata.

Si può attivare manualmente la sicurezza bambini o automaticamente, dalle Impostazioni. Per attivare manualmente, tenere premuti il tasto delle funzioni aggiuntive e il tasto Conferma. Per informazioni dettagliate sull'attivazione della funzione automaticamente, vedere "Impostazioni lavatrice".



"Sicurezza bambini" compare sul display quando si preme qualsiasi tasto con la sicurezza bambini attivata.

Per disattivare la sicurezza bambini, tenere premuti il tasto delle funzioni aggiuntive e il tasto Conferma contemporaneamente.

La lavatrice visualizza un'avvertenza "Sblocca 3...2...1..." e la sicurezza si disattiva. Per maggiori dettagli, vedere "Impostazioni lavatrice". Quando si preme il tasto di accensione/spengimento con la sicurezza bambini attivata, programma e sicurezza bambini si annullano. Bisogna disattivare la sicurezza bambini per arrestare la lavatrice.



### Avanzamento del programma

Il progredire del programma in corso è indicato sul display con un set di simboli.

- Il simbolo pertinente si accende in ogni fase del programma. Quando il programma passa ad una nuova fase, il simbolo della fase completata scompare e il simbolo della nuova fase si accende. Quando il programma termina, il simbolo più a destra resta acceso e "Fine programma" compare sul display.

### Pre-lavaggio

Se è selezionata la funzione aggiuntiva di pre-lavaggio, il simbolo di pre-lavaggio compare sul

display indicando che la fase di pre-lavaggio è cominciata.

### Lavaggio principale

Il simbolo di lavaggio principale che indica che la fase di lavaggio principale è cominciata compare sul display.

### Risciacquo

Il simbolo di risciacquo che indica che la fase di risciacquo è cominciata compare sul display.

### Ammorbidente

Il simbolo dell'ammorbidente che indica che la fase dell'ammorbidente è cominciata compare sul display.

### Centrifuga

Il simbolo della centrifuga compare all'inizio della fase finale di centrifuga e resta acceso durante i programmi centrifuga e pompa.

- Se la lavatrice non supera la fase di centrifuga, potrebbe essere attiva la funzione di pausa risciacquo o potrebbe essersi attivato il sistema automatico di rilevamento carico non bilanciato a causa di una distribuzione sbilanciata del bucato nella lavatrice.

## Cambiare le selezioni dopo che il programma è iniziato

### Portare la lavatrice in modalità pausa

Premere il tasto avvio/pausa per passare in modalità pausa. Il simbolo di pausa che indica che la lavatrice è passata in modalità pausa si accende e il simbolo di avvio che mostra che il programma è cominciato ed è ancora in corso lampeggia.

### Modifica di funzioni aggiuntive, velocità e temperatura

A seconda della fase raggiunta dal programma, si possono annullare o attivare le funzioni aggiuntive; vedere "Selezione funzioni aggiuntive".

Si possono anche modificare le impostazioni di velocità e temperatura; vedere "Selezione velocità di centrifuga" e "Selezione temperatura".

### Aggiunta o rimozione bucato

Premere il tasto avvio/pausa per passare in modalità pausa. Il simbolo di follow-up del programma della fase da cui la macchina è passata in modalità pausa lampeggia. Aspettare finché non è possibile aprire lo sportello di carico. Aprire lo sportello di carico e aggiungere o estrarre il bucato. Chiudere lo sportello di carico. Eseguire i cambiamenti nelle impostazioni di funzioni aggiuntive, temperatura e velocità, se necessario. Avviare la lavatrice premendo il tasto avvio / pausa.

### Modifica del programma

Premere il tasto avvio / pausa per portare la lavatrice in modalità pausa per cambiare un programma in corso per qualsiasi motivo. Selezionare il nuovo programma e premere di nuovo il tasto avvio / pausa. Il

simbolo del programma scompare. L'acqua nella lavatrice, se presente, viene scaricata e il nuovo programma riparte dall'inizio.

- i** Quando il programma è cambiato, si deve inserire il detersivo.

## Annullamento del programma

Premere il tasto di accensione/spengimento per annullare il programma. La lavatrice si spegne. Quando si accende di nuovo la lavatrice, il programma sarà annullato. Eseguendo di nuovo le selezioni, si può avviare un nuovo programma o scaricare la lavatrice.

- i** Se il simbolo dello sportello di carico non si accende dopo l'annullamento del programma, vuol dire che il livello di acqua è alto. Scaricare l'acqua eseguendo il programma pompa o centrifuga.

## Fine del programma

Quando il programma è finito, il simbolo Fine programma compare nell'indicatore del programma. "Fine programma" compare sul display. La funzione aggiuntiva, la velocità di centrifuga e la temperatura selezionate all'inizio del programma non sono visualizzate.



## Spegnimento automatico

Se non viene premuto alcun tasto entro 15 minuti dopo la fine del programma, la lavatrice si spegne automaticamente per risparmiare energia. Premere il tasto di accensione/spengimento per accendere la macchina.

## Impostazioni lavatrice

Si può usare il menu Impostazioni per cambiare le impostazioni di Lingua, Luminosità, Contrasto, Luce, Favoriti e Sicurezza bambini o Impostazioni iniziali.

Per entrare nel menu Impostazioni:

Premere il tasto di accensione/spengimento per accendere la macchina. Tenere premuti i tasti di livello di sporco e funzione aggiuntiva per 3 secondi. "Impostazioni...X" compare sul display. "X" mostra il numero di secondi in cui tenere premuto il tasto. Il menu Impostazioni si apre alla fine del conto alla rovescia. Usando le frecce di direzione sinistra e destra (< - >), andare al menu principale desiderato (Lingua, Luminosità, Contrasto, Luce, Favoriti, Sicurezza bambini, Impostazioni iniziali e Ritorna al menu principale) e premere Conferma. I sottomenu del menu principale selezionato saranno visualizzati. Usando le frecce di direzione sinistra e destra (< - >), navigare al sottomenu desiderato e premere Conferma. Saranno visualizzate le opzioni del sottomenu pertinente.

Eseguire i cambiamenti desiderati nelle opzioni e premere il tasto "Conferma" di nuovo per salvare la nuova impostazione. Il display passa all'opzione successiva nel menu superiore. Per uscire dal menu Impostazioni, selezionare "Ritorna al menu principale" e premere il tasto Conferma.

**i** Si può anche usare il tasto programma per uscire dal sottomenu.

**i** I tasti relativi a temperatura, velocità di centrifuga, avvio / pausa, livello di sporco e funzioni aggiuntive non funzionano nel menu Impostazioni. Premere questi tasti non dà alcun risultato.

### Lingua

Selezionare la lingua appropriata in questo menu.

### Luminosità

Impostare la luminosità dello schermo ad un valore compreso tra 1 e 5 come desiderato.

### Contrasto

Impostare il contrasto ad un valore compreso tra 1 e 5 come desiderato.

### Luce

Ci sono due opzioni nel menu Luce: "Eco" e "Normale". Quando si seleziona la modalità "Eco", la lavatrice automaticamente diminuisce la luminosità dello schermo per risparmiare energia. Se si seleziona la modalità "Normale", non ci sono modifiche alla luminosità dello schermo.

### Favoriti

Si possono eseguire 4 diverse selezioni come programmi preferiti. Dopo aver eseguito la selezione e premuto Conferma, la selezione diventa attiva.

Favoriti:

- Auto (smarTwash)
- Ultimo (Programma eseguito per ultimo)
- Più frequente (programma eseguito con maggiore frequenza tra i 10 programmi più recenti)
- Rapido (Rapido14)

**i** Queste selezioni saranno attivate dopo lo spegnimento e l'accensione della lavatrice premendo il tasto di accensione/spegnimento.

### Impostazioni iniziali

Si possono annullare tutte le impostazioni eseguite finora e si può riportare la macchina alle impostazioni predefinite in fabbrica. Tenere premuti i tasti di livello di sporco e funzione aggiuntiva per 3 secondi per entrare nel menu Impostazioni. Usando i tasti di direzione a freccia sinistra e destra (< - >), scorrere fino a "Impostazioni iniziali?". Una volta premuto il tasto Conferma, tutte le impostazioni correnti della lavatrice saranno annullate e saranno ripristinate le impostazioni in fabbrica.





Le impostazioni che seguono saranno attive quando la lavatrice torna alle impostazioni in fabbrica:

Lingua = inglese  
Luminosità = 5  
Contrasto = 3  
Luce = Normale  
Favoriti = Ultimo  
Sicurezza bambini = Manuale

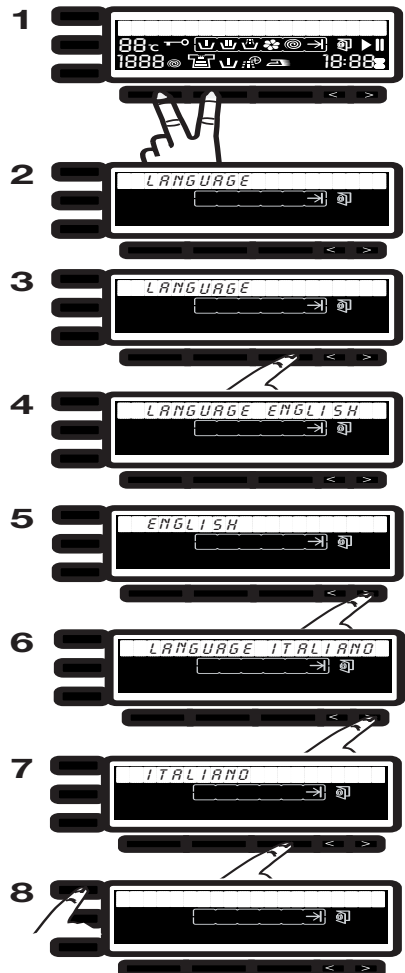
### Selezionare la lingua desiderata da "Impostazioni iniziali":

1. Tenere premuti i tasti di livello di sporco e funzione aggiuntiva per 3 secondi per entrare nel menu Impostazioni. Sul display ci sarà il conto alla rovescia "Impostazioni 3 2 1".
2. Alla fine dei 3 secondi, "Lingua" compare sul display.
3. Premere il tasto Conferma.
4. Sarà visualizzato lingua <Inglese>.
5. Trova turco con i tasti di direzione.
6. Sarà visualizzato lingua <Italiano>.
7. Premere il tasto Conferma. In questo modo, la lingua è stata impostata come Italiano. Il titolo del menu successivo compare sul display.
8. Premere il tasto "programma" per uscire dal menu delle impostazioni.



Programma	Impostazione livello di sporco e temperatura presenti sul display			
				
Coperte	x	50°C/60°C	30°C/40°C	freddo
Mini	x	70°C/80°C/90°C	40°C/50°C/60°C	30°C/freddo
Lana	x	x	30°C/40°C	freddo
Lavaggio mano	x	x	30°C	freddo
LavaColornero	x	30°C/40°C	freddo	x
Lava. igiene	70°C/80°C/90°C	40°C/50°C/60°C	30°C	x
Lava. sport	x	30°C/40°C	freddo	x
Camicie	50°C/60°C	30°C/40°C	freddo	x
Tende	x	30°C/40°C	freddo	x
Rapido 14	x	x	x	30°C/freddo
Lingerie	x	x	30°C	freddo
Modo notte	x	30°C/40°C	freddo	x
Refresh	x	x	x	x
Jeans	x	30°C/40°C	freddo	x

## 5 Manutenzione e pulizia

La vita di servizio del prodotto è più lunga e i problemi affrontati di frequente diminuiscono se si esegue la pulizia ad intervalli regolari.

### Pulizia del cassetto del detersivo

Pulire il cassetto del detersivo ad intervalli regolari (ogni 4-5 cicli di lavaggio) come mostrato di seguito per evitare l'accumulo di polvere di detersivo nel tempo.

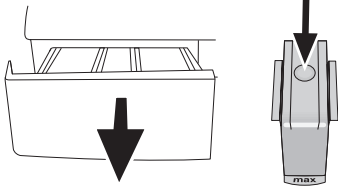

Premere il punto colorato sul sifone all'interno del comparto destinato all'ammorbidente e premere sino a quando il comparto fuoriesce dalla macchina.

**i** Se una quantità d'acqua o una miscela di ammorbidente superiore al normale inizia ad accumularsi nel comparto dell'ammorbidente, è necessario pulire il sifone.

Lavare il cassetto del detersivo e il sifone con abbondante acqua tiepida in un lavandino. Indossare guanti di protezione o usare una spazzola adatta per evitare di toccare i residui nel cassetto durante la pulizia. Reinscrivere il cassetto dopo la pulizia ed assicurarsi che sia posizionato bene.

### Pulire i filtri di ingresso dell'acqua

C'è un filtro nella parte terminale di ciascuna valvola di immissione dell'acqua sul lato posteriore della lavatrice e anche alla fine di ciascun flessibile di immissione dell'acqua, nel punto di collegamento al rubinetto. Questi filtri evitano che le sostanze estranee e lo sporco dell'acqua entrino nella lavatrice. I filtri devono essere puliti quando si sporcano.

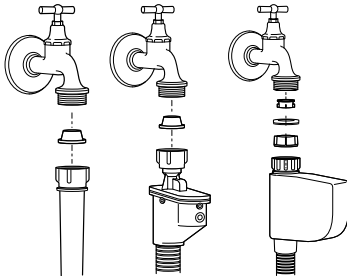

Chiudere i rubinetti. Rimuovere i dadi dei flessibili di ingresso dell'acqua per accedere ai filtri delle valvole di ingresso dell'acqua. Pulirli con una spazzola appropriata. Se i filtri sono troppo

sporchi, è possibile estrarli con le pinze e pulirli. I filtri sull'estremità piatta dei flessibili di ingresso dell'acqua devono essere estratti a mano con le relative guarnizioni e puliti sotto l'acqua corrente. Sostituire guarnizioni e filtri correttamente e quindi serrare manualmente i dadi.

### Eliminare eventuale acqua residua e pulire il filtro della pompa

Il sistema filtro della lavatrice evita che gli oggetti solidi come bottoni, monete e fibre si blocchino nella pompa durante lo scarico dell'acqua di lavaggio. Così, l'acqua sarà scaricata senza problemi e la vita di servizio della pompa si allunga. Se la lavatrice non scarica l'acqua, il filtro della pompa è intasato. Il filtro deve essere pulito ogni volta che si intasa o ogni 3 mesi. Per pulire il filtro della pompa è necessario scaricare l'acqua. Inoltre, prima di trasportare la lavatrice (per es., quando si trasloca) ed in caso di congelamento dell'acqua, l'acqua potrebbe dover essere scaricata completamente.

**⚠** Sostanze estranee che restano nel filtro della pompa possono danneggiare la lavatrice o provocare problemi di rumori.

Per pulire il filtro sporco e scaricare l'acqua: Scollegare la lavatrice per interrompere l'alimentazione.

**⚠** La temperatura dell'acqua interna alla lavatrice può arrivare fino a 90 °C. Per evitare il rischio di bruciature, il filtro deve essere pulito dopo che la lavatrice si è raffreddata.

Aprire il coperchio del filtro.

Se il coperchio del filtro è composto da due elementi, premere verso il basso la linguetta sul coperchio del filtro e tirare l'elemento verso di sé.

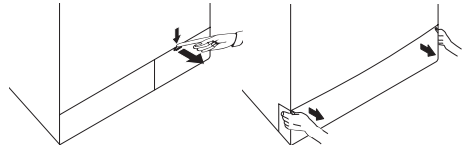

Se il coperchio del filtro si compone di un unico elemento, tirare il coperchio da entrambi i lati sulla parte alta per aprire.

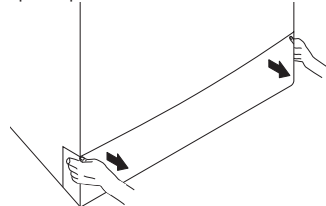

**i** Si può rimuovere la copertura del filtro spingendo leggermente verso il basso con un piccolo strumento appuntito in plastica, attraverso l'apertura posta sopra la copertura stessa del filtro. Non usare strumenti appuntiti in metallo per rimuovere la copertura.

Alcuni dei nostri prodotti hanno un flessibile di scarico di emergenza e alcuni no. Seguire le fasi sotto per scaricare l'acqua.

Scarico dell'acqua quando il prodotto ha un flessibile di scarico di emergenza:

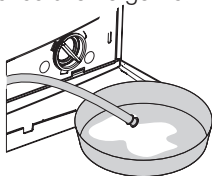

Estrarre il flessibile di scarico di emergenza dal suo alloggiamento. Disporre un ampio contenitore all'estremità del flessibile. Scaricare l'acqua del contenitore, tirando la presa all'estremità del flessibile. Quando il contenitore è pieno, bloccare l'ingresso del flessibile riposizionando il tappo. Quando il contenitore si è svuotato, ripetere la procedura suddetta per scaricare completamente l'acqua dalla lavatrice. Quando lo scarico dell'acqua è completato, chiudere l'estremità di nuovo usando il tappo e fissare il flessibile in posizione. Ruotare il filtro della pompa per estrarlo.

Scarico dell'acqua quando il prodotto non ha un flessibile di scarico di emergenza:

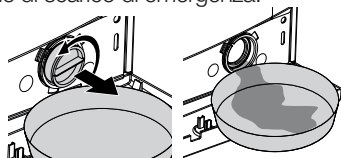

Collocare un ampio contenitore davanti al filtro per raccogliere l'acqua in uscita dal filtro. Allentare il filtro della pompa (in senso antiorario) sino a quando l'acqua inizierà a fluire. Dirigere il flusso d'acqua nel contenitore davanti al filtro. Utilizzare sempre un panno per assorbire l'acqua fuoriuscita. Quando l'acqua all'interno della lavatrice è finita, estrarre completamente il filtro ruotandolo. Eliminare eventuali residui nel filtro, o eventuali fibre, attorno all'area del rotore della pompa. Installare il filtro.

**⚠** Se il prodotto è dotato di un getto d'acqua, assicurarsi che il filtro sia correttamente alloggiato nella pompa. Non forzare mai il filtro quando lo si installa nel suo alloggiamento. Installare completamente il filtro in posizione. Altrimenti potrebbero esserci perdite di acqua dal coperchio del filtro.

Se il coperchio del filtro si compone di due elementi, chiuderlo premendo sulla linguetta. Se si compone di un unico elemento, per prima cosa sistemare le linguette nella parte inferiore in posizione e poi premere la parte superiore per chiudere.



## 6 Specifiche tecniche

Modelli (IT)	WNF 8543 AE20	WNF 8543 ACE20
Capacità massimo di lavaggio a secco (kg)	8	8
Altezza (cm)	84	84
Larghezza (cm)	60	60
Profondità (cm)	62	62
Peso netto (±4 kg.)	76	76
Elettricità in ingresso (V/Hz)	230 V / 50Hz	230 V / 50Hz
Corrente totale (A)	10	10
Energia totale (W)	2200	2200
Velocità centrifuga(gpm max.)	1400	1400
Alimentazione modalità stand-by (W)	1.00	1.00
Alimentazione modalità di spegnimento (W)	0.90	0.90

- i** Le specifiche tecniche possono essere modificate senza preavviso per migliorare la qualità del prodotto.
- i** Le illustrazioni contenute in questa guida sono schematiche e potrebbero non corrispondere esattamente al prodotto in uso.
- i** I valori indicati sulle etichette della macchina o nella documentazione di accompagnamento sono ottenuti in laboratorio, in conformità con gli standard di riferimento. I valori possono cambiare in funzione delle condizioni operative e ambientali dell'elettrodomestico.



Questo apparecchio è contrassegnato dal simbolo della raccolta differenziata relativa allo smaltimento di materiale elettrico ed elettronico. Ciò significa che questo prodotto deve essere portato presso un centro di raccolta differenziata conformemente alla direttiva europea 2002/96/CE, in modo tale da potere essere riciclato o smantellato così da ridurre l'eventuale impatto su l'ambiente. Per ulteriori informazioni in proposito si consiglia di rivolgersi alla propria amministrazione locale o regionale.

I prodotti elettronici che non sono oggetto di una raccolta differenziata sono potenzialmente nocivi per l'ambiente e la salute umana a causa della presenza di sostanze pericolose.

## 7 Ricerca e risoluzione dei problemi

### Impossibile avviare o selezionare il programma.

- La lavatrice potrebbe essere in modalità protezione automatica a causa di problemi alla fornitura (tensione della griglia, pressione dell'acqua, ecc.) >>> *Tenere premuto il tasto avvio / pausa per 3 secondi per riportare la lavatrice alle impostazioni di fabbrica. (Vedere "Annullamento del programma")*

### Acqua nella lavatrice.

- Potrebbe restare dell'acqua nel prodotto in seguito ai processi di controllo della qualità durante la produzione. >>> *Questo non è un guasto; l'acqua non è pericolosa per la lavatrice.*

### La lavatrice vibra o fa rumore.

- La lavatrice potrebbe non essere in equilibrio. >>> *Regolare i piedini per livellare la lavatrice.*
- Una sostanza dura potrebbe essere entrata nel filtro della pompa. >>> *Pulire il filtro della pompa.*
- I bulloni di sicurezza per il trasporto non sono stati rimossi. >>> *Rimuovere i bulloni di sicurezza per il trasporto.*
- La quantità di bucato nella lavatrice potrebbe essere scarsa. >>> *Aggiungere altro bucato nella lavatrice.*
- La lavatrice potrebbe essere sovraccarica di bucato. >>> *Estrarre parte del bucato dalla lavatrice o distribuire il carico a mano per renderlo più omogeneo nella lavatrice.*
- La lavatrice potrebbe essere inclinata su qualcosa di rigido. >>> *Assicurarsi che la macchina non penda su alcunché.*

### La lavatrice si è fermata subito dopo l'avvio del programma.

- La macchina può fermarsi occasionalmente a causa di bassa tensione. >>> *Riprenderà a funzionare quando la tensione sarà stata riportata a livelli normali.*

### Il tempo del programma non esegue il conto alla rovescia. (Su modelli con display)

- Il timer potrebbe arrestarsi durante l'aspirazione dell'acqua. >>> *L'indicatore del timer non esegue il conto alla rovescia finché la lavatrice non aspira una quantità adeguata di acqua. La lavatrice resterà in attesa sino a quando ci sarà una quantità di acqua sufficiente per evitare risultati di lavaggio inadeguati a causa della mancanza d'acqua. L'indicatore del timer riprende il conto alla rovescia dopo ciò.*
  - Il timer potrebbe arrestarsi durante la fase di riscaldamento. >>> *L'indicatore del timer non esegue il conto alla rovescia finché la lavatrice non raggiunge la temperatura selezionata.*
  - Il timer potrebbe arrestarsi durante la fase di centrifuga. >>> *Il sistema automatico di rilevamento carico non bilanciato potrebbe essersi attivato a causa della distribuzione sbilanciata del bucato nel cestello.*
- i** Se la biancheria non è disposta in maniera uniforme nel cestello, la lavatrice non eseguirà la fase della centrifuga, per evitare danni alla lavatrice e al suo ambiente. Ridisporre la biancheria ed eseguire una nuova centrifuga.

### La schiuma fuoriesce dal cassetto del detersivo.

- È stato usato troppo detersivo. >>> *Mescolare un cucchiaino di ammorbidente e mezzo litro di acqua e versare nello scomparto principale del cassetto per il detersivo.*
- i** Mettere il detersivo nella macchina secondo il programma e i carichi massimi indicati nella tabella "Programma e consumo". Se si usano additivi chimici (agenti di rimozione macchie, candeggine, ecc.), ridurre la quantità di detersivo.

### Il bucato resta bagnato alla fine del programma

- Potrebbe essersi formata schiuma in eccesso e potrebbe essersi attivato un sistema di assorbimento schiuma a causa del troppo detersivo usato. >>> *Usare la quantità di detersivo consigliata.*
- i** Se la biancheria non è disposta in maniera uniforme nel cestello, la lavatrice non eseguirà la fase della centrifuga, per evitare danni alla lavatrice e al suo ambiente. Ridisporre la biancheria ed eseguire una nuova centrifuga.

**⚠** Se non si riesce ad eliminare il problema nonostante si siano rispettate le istruzioni in questa sezione, consultare il rivenditore o l'agente autorizzato per l'assistenza. Non cercare mai di riparare il prodotto da soli.

Si visualizza l'avvertenza "Chiusura porta".

Lo sportello di carico potrebbe essere aperto. >>> *Aprire e chiudere di nuovo lo sportello di carico. Assicurarsi che sia perfettamente chiuso. La lavatrice comincia a funzionare.*

Si visualizza l'avvertenza "No acqua".

Potrebbe non esserci fornitura di acqua alla lavatrice o la pressione dell'acqua potrebbe essere bassa. >>> *Controllare rubinetti e flessibili. Se non ci sono problemi nella pressione dell'acqua o nella fornitura, riavviare la lavatrice premendo il tasto avvio / pausa.*

Si visualizza l'avvertenza "aquAvoid+".

Il galleggiante per sovrarafflusso potrebbe essere attivo e aver fatto passare la lavatrice in modalità protezione. >>> *Contattare l'agente autorizzato per l'assistenza.*

Si visualizza l'avvertenza "Pompa bloccata?".

La lavatrice potrebbe non essere in grado di scaricare l'acqua. >>> *Pulire il filtro della pompa. Controllare per assicurare che il flessibile di scarico non sia piegato né bloccato. Per informazioni dettagliate, vedere "Manutenzione e pulizia".*

## Free Manuals Download Website

<http://myh66.com>

<http://usermanuals.us>

<http://www.somanuals.com>

<http://www.4manuals.cc>

<http://www.manual-lib.com>

<http://www.404manual.com>

<http://www.luxmanual.com>

<http://aubethermostatmanual.com>

Golf course search by state

<http://golfingnear.com>

Email search by domain

<http://emailbydomain.com>

Auto manuals search

<http://auto.somanuals.com>

TV manuals search

<http://tv.somanuals.com>