

BOSE®



SOUNDLINK™ WIRELESS MUSIC SYSTEM

Owner's Guide | Guía de usuario | Notice d'utilisation

SAFETY INFORMATION

Please read this owner's guide

Please take the time to follow the instructions in this owner's guide carefully. It will help you to properly use your new Bose® product and enjoy its features. Please save this owner's guide for future reference.



CAUTION



IF DAMAGED

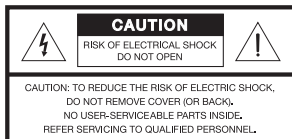

The lightning flash with arrowhead symbol within an equilateral triangle alerts the user to the presence of uninsulated, dangerous voltage within the system enclosure that may be of sufficient magnitude to constitute a risk of electric shock.



The exclamation point within an equilateral triangle alerts the user to the presence of important operating and maintenance instructions in this owner's guide.

WARNINGS and CAUTIONS

- To reduce the risk of fire or electric shock, do not expose this product to rain or moisture. The product shall not be exposed to dripping or splashing, and objects filled with liquids, such as vases, shall not be placed on or near the product. As with any electronic products, use care not to spill liquids into any part of the product. Liquids can cause a failure and/or a fire hazard.
- The power supply must be used indoors only. It is neither designed nor tested for use outdoors, in recreation vehicles, or on boats.
- Make no modifications to the product or accessories. Unauthorized alterations may compromise safety, regulatory compliance, and system performance, and will void the warranty.
- Where the mains plug or appliance coupler is used as the disconnect device, such disconnect device shall remain readily operable.
- Do not place any naked flame sources, such as lighted candles, on or near the apparatus.
- Contains small parts that may be a choking hazard. Not suitable for children under age 3.
- Before use, charge the battery using only the power supply provided with the system. Refer to charging instructions in the system owner's guide. Do not continue charging the battery if it does not reach full charge within the specified charging time. Overcharging may cause the battery to become hot, rupture, or ignite. If you see any heat deformation or leakage, properly dispose of the battery.
- Do not attempt to charge the battery in temperatures outside the range of 32°-104°F (0°-40°C).
- Keep batteries out of the reach of children and pets.
- If the battery begins to leak, do not allow the liquid to come in contact with your skin or eyes. If contact has been made, wash the affected area with plenty of water and seek medical advice immediately.
- Do not expose the product or battery to excessive heat, including direct sunlight or fire and storage or use inside cars in hot weather, where it can be exposed to temperatures in excess of 140°F (60°C). Doing so may cause the battery and power supply to generate heat, rupture, or ignite. Using the product in this manner also may result in a loss of performance and a shortened life expectancy.
- If the battery is damaged and ignites, do not use water to extinguish flames. Instead, use a functioning fire extinguisher.
- Do not step on, throw, or drop batteries or the power supply or expose them to a strong shock. Do not pierce, crush, dent, or deform the batteries or power supply in any way. If either becomes deformed, properly dispose of it.
- Do not short-circuit batteries. Avoid storing them around metal objects such as keys, pocket change, paper clips, and jewelry.
- Do not dismantle, open, or shred the battery.
- The battery is intended to be used only with the Bose product and the power supply provided with it.

- This product is intended to be used only with the power supply provided.
- After extended periods of storage, it may be necessary to charge and discharge the battery several times to obtain maximum performance.
- The cells in the batteries perform best when operating at normal room temperature, 70°F (20°C).
- Replace the SoundLink™ system battery only with a genuine replacement battery from Bose or an authorized Bose dealer. Bose cannot warrant the safety and compatibility or assure the operability of batteries from other manufacturers for use in operating the SoundLink system. DO NOT attempt to use the SoundLink system battery to power other electronics. Doing so may result in permanent damage to your system and/or personal injury.
- Product labels are located on the bottom of the product and on the battery.



Please dispose of a used or damaged battery promptly and properly, following all local regulations. Do not incinerate.

To return a system battery for recycling, contact Bose or your Bose dealer. In the United States only, call 1-800-905-2180 or visit the Bose® website at www.Bose.com. For other regions, see the contact information included in the carton.

C Hereby, Bose Corporation, declares that the SoundLink Wireless Music System is in compliance with the essential requirements and other relevant provisions of Directive 1999/5/EC and all other applicable Directives. The complete Declaration of Conformity can be found at www.Bose.com/static/compliance/index.html.

Important Safety Instructions

- 1. Read these instructions** – for all components before using this product.
- 2. Keep these instructions** – for future reference.
- 3. Heed all warnings** – on the product and in the owner's guide.
- 4. Follow all instructions.**
- 5. Do not use this apparatus near water or moisture** – Do not use this product near a bathtub, washbowl, kitchen sink, laundry tub, in a wet basement, near a swimming pool, or anywhere else that water is present.
- 6. Clean only with a dry cloth** – and as directed by Bose Corporation. Unplug this product from the wall outlet before cleaning.
- 7. Do not block any ventilation openings. Install in accordance with the manufacturer's instructions** – To ensure reliable operation of the product and to protect it from overheating, put the product in a position and location that will not interfere with its proper ventilation. For example, do not place the product on a bed, sofa, or similar surface that may block the ventilation openings. Do not put it in a built-in system, such as a bookcase or a cabinet that may keep air from flowing through its ventilation openings.
- 8. Do not install near any heat sources, such as radiators, heat registers, stoves, or other apparatus (including amplifiers) that produce heat.**
- 9. Only use attachments/accessories specified by the manufacturer.**
- 10. Protect the power cord from being walked on or pinched, particularly at plugs, convenience receptacles, and the point where they exit from the apparatus.**
- 11. Unplug this apparatus during lightning storms or when unused for long periods of time** – to prevent damage to this product.
- 12. Refer all servicing to qualified service personnel. Servicing is required when the apparatus has been damaged in any way: such as power supply cord or plug is damaged; liquid has been spilled or objects have fallen into the apparatus; the apparatus has been exposed to rain or moisture, does not operate normally, or has been dropped** – Do not attempt to service this product yourself. Opening or removing covers may expose you to dangerous voltages or other hazards. Please call Bose to be referred to an authorized service center near you.
- 13. To prevent risk of fire or electric shock, avoid overloading wall outlets, extension cords, or integral convenience receptacles.**
- 14. Do not let objects or liquids enter the product** – as they may touch dangerous voltage points or short-out parts that could result in a fire or electric shock.
- 15. See product enclosure for safety-related markings.**
- 16. Use proper power sources** – Plug the product into a proper power source, as described in the operating instructions or as marked on the product.

SAFETY INFORMATION

Information about products that generate electrical noise

U.S.A. only

This equipment has been tested and found to comply with the limits for a Class B digital device, pursuant to Part 15 of the FCC rules. These limits are designed to provide reasonable protection against harmful interference in a residential installation. This equipment generates, uses, and can radiate radio frequency energy and, if not installed and used in accordance with the instructions, may cause harmful interference to radio communications. However, this is no guarantee that interference will not occur in a particular installation. If this equipment does cause harmful interference to radio or television reception, which can be determined by turning the equipment off and on, you are encouraged to try to correct the interference by one or more of the following measures:

- Re-orient or relocate the receiving antenna.
- Increase the separation between the equipment and receiver.
- Connect the equipment to an outlet on a different circuit than the one to which the receiver is connected.
- Consult the dealer or an experienced radio/TV technician for help.

Any changes to this device not expressly approved by Bose Corporation may void the user's authority to operate this device.

Canada

- This Class B digital apparatus complies with the Canadian ICES-003 Class B specification.
- The radio communication device incorporated into this apparatus meets all requirements of the Industry Canada standard RSS-210.

SoundLink and the distinctive design of the SoundLink system are trademarks of Bose Corporation in the U.S. and other countries.

Note: The round connector on the bottom of the SoundLink™ speaker is for Bose® factory service use only.

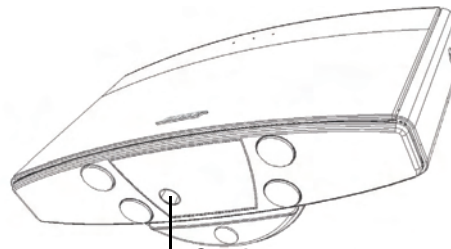

Service connector –
For factory use only

For your records

Serial number (on the bottom panel): _____

Purchase date: _____

Dealer name: _____

Dealer phone: _____

Please keep your sales receipt with this owner's guide.

Overview

Thank you for purchasing the SoundLink™ wireless music system. Now you can enjoy music from your computer in any room you choose, wirelessly.

Features:

- Simple wireless connection using the SoundLink USB key – no software to install
- Long-range wireless link lets you listen in and around your home
- Rechargeable lithium-ion battery provides hours of Bose® performance
- Handy remote included

Unpacking

Check the carton for all the parts shown.

Save the carton and packing materials, which provide the safest way to transport this product.

If any part of the product appears to be damaged, do not attempt to use it. Contact your authorized Bose dealer immediately or call Bose Customer Service. Refer to the address list enclosed in the carton for contact information.

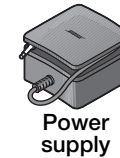
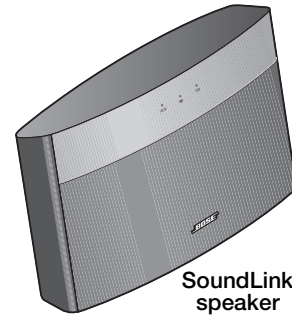

SYSTEM SETUP

Activating the system

Initially, the battery is not fully charged and may be in a protection or inactive mode.

To activate your new system and charge the battery:

1. Place the SoundLink™ speaker on a flat, stable surface.
2. Attach the AC adapter for your region (more than one may be included) to the power supply.

Your system includes one of these two types of power supplies.

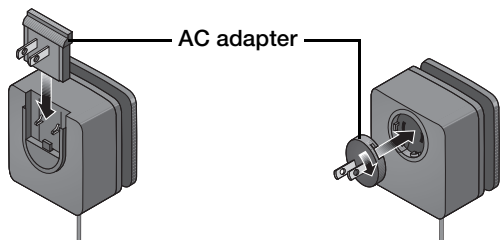

IMPORTANT IN CHINA AND KOREA ONLY:

An AC adapter for use in your country is labeled on the outside of the small bag that contains it. Be sure to use that adapter only.

3. Plug the DC power cord on the power supply into the DC POWER connector on the SoundLink speaker.

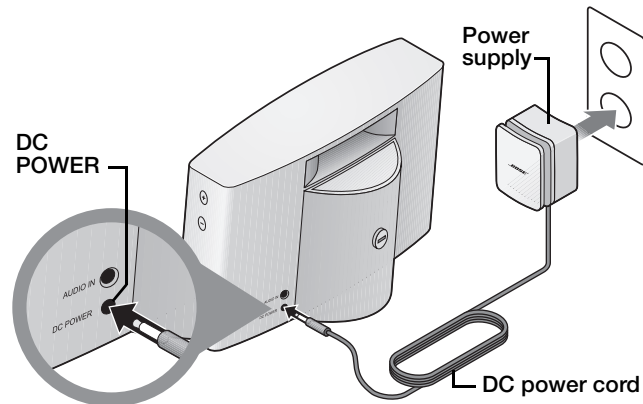

4. Plug the power supply into a live AC outlet.

CAUTION: Use this system only with the provided power supply or a replacement power supply from Bose Corporation.

Note: To reach full charge, the battery requires charging for a minimum of 10 hours. See "Charging the battery" on page 9.

Connecting your computer

1. Make sure that the wireless source light on the SoundLink™ speaker is flashing.

If not, press the remote wireless source button. The wireless source light should start flashing.

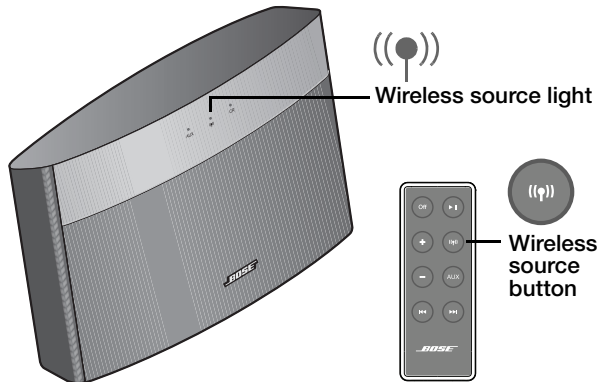

2. Make sure your computer is on and all music applications are closed.

3. Lift the antenna on the SoundLink USB key to the vertical position and plug it into a USB port on your computer.

Confirm that the SoundLink USB key power light turns on and starts flashing.

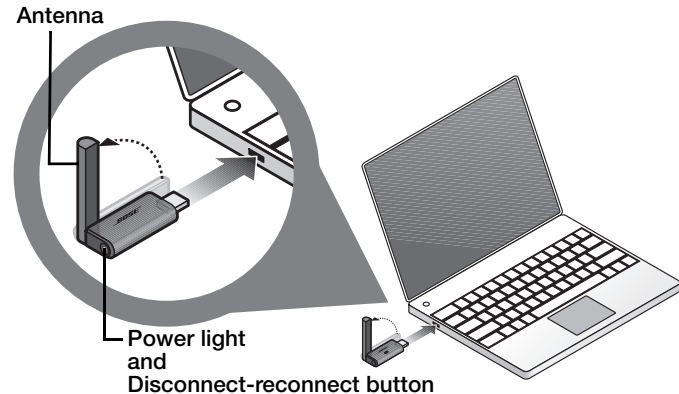

4. Wait a few seconds for your computer to recognize the SoundLink USB key. When ready, it will automatically establish a wireless link with the SoundLink speaker. This may take up to 20 seconds the first time, much less after that.

SYSTEM SETUP

You may notice the wireless source light and USB key power light start flashing faster as the SoundLink™ system establishes a wireless connection.

When both lights change from flashing to always on, and you hear a tone from the speaker, your SoundLink™ system is ready to use.

5. Open the music application on your computer, or navigate to an Internet radio station and play the music you want to hear.

To disconnect or reconnect, press the button on the end of the SoundLink USB key. See “Using the USB key” on page 5 for more information.

Note: While listening to music through the SoundLink wireless music system, you will not hear music through your computer's internal speakers or sound card.

If you don't hear music from the SoundLink speaker

Mac users: Go to **System Preferences, Sound** settings and make sure “Bose SoundLink Audio” is the selected **Output** device.



Both Mac and PC users: You may need to **restart your music application**.

System status lights

The status lights on the SoundLink™ speaker front panel indicate source selection and battery condition.

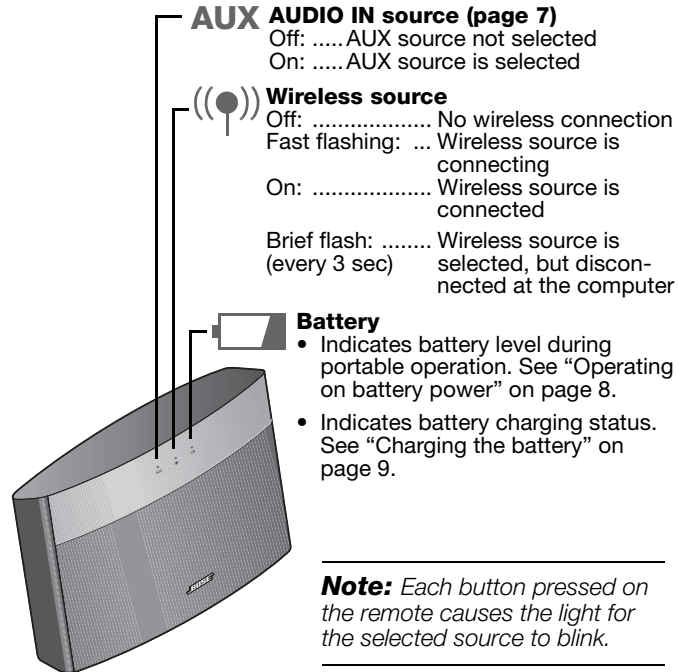

Using the USB key

The USB key will automatically connect your computer with the SoundLink speaker whenever you insert it into a USB port.

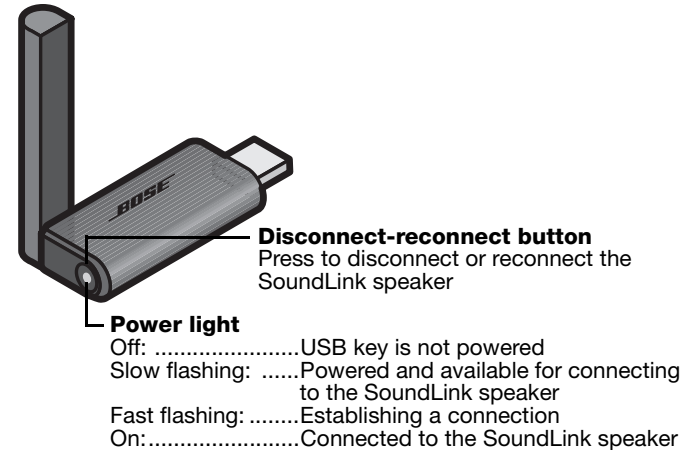

OPERATION

Remote control











Press any remote button except **Off** to turn on your SoundLink™ system.

Each time you press a remote button, the front panel light for the selected source flashes briefly.

Depending on the music application you are using on your computer, you can use the play/pause and skip buttons to control the music playback.

Play/Pause and skip buttons may not work for Internet radio stations or some music applications.

Note: This remote does not control any device plugged into the AUDIO IN connector.

-  *Press to turn off the SoundLink system.*
-  *Press to play or pause the current track on your computer.*
-  *Press to select your computer as a wireless source.*
-  *Press to select the AUDIO IN source.*
-  *Press to increase (+) or decrease (-) the volume.*
-  *Press and hold for faster adjustment.*
-  *Press to skip to the beginning of the next track.*
-  *Press to skip to the beginning of the previous track.*

SoundLink™ speaker volume controls

Touch-sensitive volume controls are located on the right side of the SoundLink™ speaker. These raise and lower the SoundLink system volume in the same way as the remote control volume buttons.

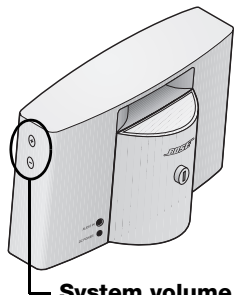

System volume touch controls

- Touch to increase (+) or decrease (-) the volume.
- Touch and hold for faster adjustment.

Adding another music source

You can use another audio device, such as a portable digital music player, with your SoundLink system. This requires using a stereo audio cable (not provided) that is appropriate for the connected audio device and has a 3.5mm mini plug on the end that plugs into the AUDIO IN connector on the SoundLink system.

1. Plug the cable from the audio device into the AUDIO IN connector on the back of the SoundLink speaker.
2. Press the remote **AUX** button.
3. Set the connected device to full volume, then use the SoundLink system volume buttons to adjust the level.

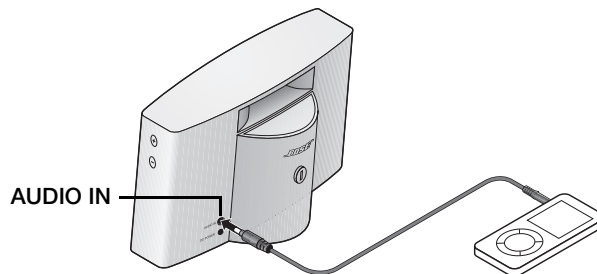

OPERATION

Operating on battery power

A fully charged battery provides approximately three hours of use if the SoundLink™ system is set to maximum volume. However, the rate of battery discharge varies with the type of music played and the volume setting. You can extend the battery operating time significantly by lowering the volume.

The battery status light on the SoundLink speaker indicates when charging the battery is necessary. See “Charging the battery” on page 9.

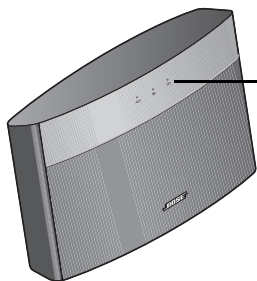

Flashing red: ... 20% or less of full charge remaining (charging needed)

Manual battery check

The battery light is normally off to conserve battery power. To check the charge level, press and hold the remote **Off** button and observe the battery light color.



Green: 70% or more of full charge

Yellow: 20% to 70% of full charge

Flashing red: ... 20% or less (charging needed)

When to replace the battery

The battery should be replaced when:

- The battery status light remains yellow after 10 hours of charging
- The period of battery operation decreases

Battery protection mode

If the SoundLink system is unplugged and unused for more than 14 days, it enters battery protection mode to preserve battery power. Your system is in this state when you first set it up. To reactivate your SoundLink system, connect the power supply to the SoundLink speaker and charge the battery.

Charging the battery

To charge the battery, plug the power supply into a live AC outlet and plug the cord into the DC POWER connector on the back panel of the SoundLink speaker. Recommended charging time is 10 hours. The battery light on the speaker indicates charging status.

 Yellow: ... Battery charging
Off: Charging cycle done

Taking the system with you

To turn off the SoundLink system and pack it for travel:

1. Unplug the SoundLink USB key and lower the antenna to its compact position.
2. If necessary, unplug the power supply from the AC outlet and the SoundLink speaker.
3. Wrap the power supply cord around the spool built into the top of the power supply. Slide the ball toward the end of the cord as needed and press it into the spool to hold the cord in place.

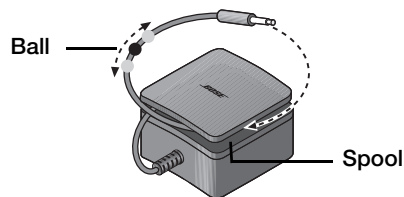

CARE AND MAINTENANCE

Replacing the SoundLink™ speaker battery

To purchase replacement batteries, contact your local authorized Bose dealer or visit www.Bose.com to order from Bose directly. To contact Bose by phone, refer to the contact list provided in the carton.

WARNING: Replace the battery only with a genuine Bose® replacement battery. Bose cannot warrant the safety and compatibility or assure the operability of batteries from other manufacturers when used in the SoundLink system.

1. Using your thumbnail or a coin, push in the slotted knob and turn it counterclockwise to unlock the battery.

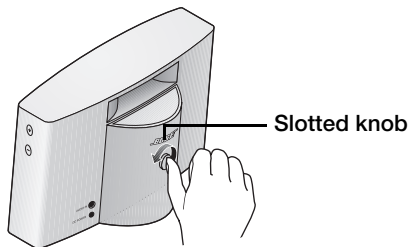

2. Carefully pull the battery away from the back of the SoundLink speaker.

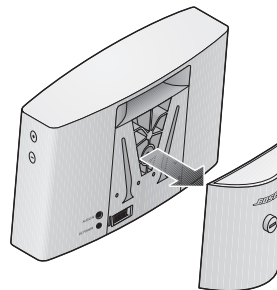

3. On the new battery, turn the slotted knob so the slot is horizontal.

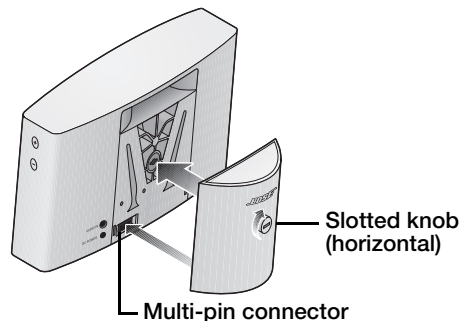

4. Plug the battery into the multi-pin connector.
5. Push in the slotted knob and turn it clockwise until the slot is vertical.
6. Connect the power supply and charge the battery.

Replacing the remote battery

When the remote stops operating or its range seems reduced, it is time to change the remote battery. Replace it with type CR2032 or DL2032.

1. Using a coin, turn the battery cover slightly counterclockwise.



2. Remove the used battery and insert the new one. Be sure the battery is plus (+) side up.



3. Reseat the cover and turn it clockwise until it locks into place.



WARNINGS:

- Keep the remote control battery away from children. It may cause a fire or chemical burn if mishandled. Do not recharge, disassemble, heat above 100°C (212°F), or incinerate.
- Dispose of used batteries promptly. Replace only with a battery of the correct type and model number.
- Danger of explosion if battery is incorrectly replaced. Replace only with Duracell, Eveready, Energizer, Maxell, Toshiba, or Shun Wo CR2032 or DL2032 3-volt lithium battery.

Cleaning

To clean the exterior surface of your product, you can wipe it using a soft, dry cloth. You can also lightly vacuum the grille.

- Do not use solvents, chemicals, or sprays.
- Do not allow liquids to spill or objects to drop into any openings.

Troubleshooting

If you experience difficulty with your SoundLink™ wireless music system, use the following table to try to solve the problem. If the problem persists, see “Contacting customer service” on page 14.

CARE AND MAINTENANCE

Problem	What to do
My computer does not recognize the SoundLink™ USB key.	<ul style="list-style-type: none"> • Remove the SoundLink USB key from your computer, wait 30 seconds and insert it again. • If you are using a USB hub, make sure the hub is powered. • Try a different USB port. If you are using a powered USB hub, try moving the SoundLink USB key to a USB port on the computer. • Remove the SoundLink USB key, restart your computer, and insert the USB key again. • Refer to the owner's guide, help system, or technical support for your computer to learn how to detect and install new hardware.
My computer does not connect with the SoundLink speaker. The wireless source light blinks continuously.	<ul style="list-style-type: none"> • Decrease the distance between the speaker and your computer. • If you are using a desktop computer, try moving the SoundLink USB key to a USB port on the front of the computer (if possible) or use a USB extension cable. • Remove the SoundLink USB key from your computer, wait 30 seconds and insert it again. • Disconnect the power supply from the SoundLink speaker, remove the battery from the SoundLink speaker and install it again. Reconnect the power supply. • Try restoring the wireless link between the speaker and the USB key. See “Restoring the wireless link” on page 14. • Try moving the speaker closer to your computer or away from possible sources of interference such as another wireless device, a microwave oven, or wireless computer network router.
The SoundLink system does not respond to remote control commands.	<ul style="list-style-type: none"> • Make sure there is a clear path between the remote and the SoundLink system. • Using a clean, dry cloth, wipe the small lens on the front end of the remote. • Try the remote from a different location or try changing the location of the speaker. You may be experiencing interference from bright room lights or sunlight. • Make sure the remote battery is installed correctly or replace it if it is old. • Check the SoundLink speaker battery status light. Charge the battery if necessary. • Make sure your music playback program is selected in the foreground on your computer. • Be aware that remote commands may not operate Internet radio stations.

Problem	What to do
I cannot hear music playing from my computer on the SoundLink™ speaker.	<ul style="list-style-type: none"> • Close or quit the music application on your computer and restart it. • Press the SoundLink USB key button. Unplug the USB key, wait 5 seconds, and plug it in again. • Increase the SoundLink system volume. • Check the SoundLink speaker battery status light. Charge the battery if necessary. • Make sure the volume on your computer is turned up and is not muted. • Make sure your computer music application is running. • Press the SoundLink USB key button to restore the wireless link. • Make sure “Bose SoundLink Audio” is selected as the audio output device for your computer.
I cannot hear music from the AUX source.	<ul style="list-style-type: none"> • Press the AUX button on the remote and check that the AUX source light is on. • Make sure your connected device is on and playing. • Increase the volume level on the device. • Increase the SoundLink system volume.
Poor reception, or audio is dropping out	<ul style="list-style-type: none"> • Change the angle of the antenna on the SoundLink USB key. • Rotate the SoundLink speaker, or move a few feet to a new location. • Connect the SoundLink USB key to a different USB port on your computer or try using a powered USB hub. • Move the SoundLink speaker away from known wireless sources of interference, such as micro-waves, cordless phones, mobile phones, and Wi-Fi routers. • Use a USB extension cable, available for purchase at computer stores. These cables have a normal USB male connector on one end and a female connector on the other. Plug the USB key into the female end and plug the male end into the computer. • If you continue to experience reception problems, contact Bose customer service.

CARE AND MAINTENANCE

Restoring the wireless link

If the SoundLink speaker and USB key fail to connect, try the following to restore the wireless link:

1. Turn on the SoundLink speaker.
2. Press and hold the wireless source button until the wireless source light starts flashing slowly.
3. Press and hold the USB key button until the USB key power light starts flashing slowly.
4. Wait until both indicator lights change from flashing to always on.

When you hear a tone from the speaker, it has successfully connected with the USB key.

Contacting customer service

For questions about the SoundLink™ wireless music system, contact your local Bose dealer. To contact Bose directly, see the address list included with your SoundLink system or visit <http://owners.Bose.com> on the Internet.

Limited warranty

Your SoundLink wireless computer speaker system is covered by a limited transferable warranty. Details of the limited warranty are provided on the product registration card that is included in the carton. Please refer to the card for instructions on how to register. Failure to register will not affect your limited warranty rights.

What you must do to obtain limited warranty service

Return the product, with proof of purchase from an authorized Bose dealer, using the following procedures:

1. Contact the Bose organization in your country/region (visit <http://global.Bose.com> for Bose contact information in your country/region) for specific return and shipping instructions.
2. Label and ship the product, freight prepaid, to the address provided by the Bose organization in your country.
3. Place any necessary return authorization number prominently on the outside of the carton. Cartons not bearing a return authorization number, where required, will be refused.

Technical information

Power supply rating

Input: 100-240V ~ 50/60Hz, 1A

Output: 20V, 2A Max. ---

Dimensions

6.7"H x 12.0"W x 5.1"D (17.0 cm x 30.7 cm x 12.8 cm)

Weight

5.2 lb (8.4 kg), including battery

Computer system recommendation

Microsoft Windows® XP or Vista

Mac OS® X 10.4 or higher

Bluetooth® QD ID

SoundLink™ speaker: B015402

SoundLink USB key: B015403

The *Bluetooth*® word mark and logos are registered trademarks owned by Bluetooth SIG, Inc. and any use of such marks by Bose Corporation is under license.

INFORMACIÓN DE SEGURIDAD

Lea esta guía del usuario

Dedique el tiempo que sea necesario para seguir atentamente las instrucciones de esta guía del usuario, que le ayudará a utilizar correctamente su nuevo producto Bose® y a disfrutar de sus funciones. Guarde esta guía del usuario para utilizarla como material de referencia en el futuro.



CAUTION



IF DAMAGED

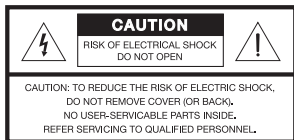

El símbolo de relámpago con una flecha dentro de un triángulo equilátero indica al usuario que la caja del sistema puede contener una tensión sin aislar de magnitud suficiente para constituir un riesgo de descarga eléctrica.



El signo de exclamación dentro de un triángulo equilátero avisa al usuario de que existen instrucciones de operación y mantenimiento importantes en esta guía del usuario.

ADVERTENCIAS Y PRECAUCIONES

- Con el fin de reducir el riesgo de incendio o de descarga eléctrica, no exponga este producto a la lluvia o humedad. Este producto no debe recibir salpicaduras ni mojarse, por lo que no deben colocarse sobre él objetos que contengan líquido, como jarrones. Al igual que con cualquier producto electrónico, evite que se derramen líquidos en los componentes del sistema, ya que podrían producirse fallos o fuego.
- La fuente de alimentación sólo debe utilizarse en interiores. No está diseñado ni se ha probado para uso al aire libre o en embarcaciones.
- No realice modificaciones en el producto o los accesorios. Las alteraciones no autorizadas pueden comprometer aspectos de seguridad, cumplimiento normativo y rendimiento del sistema, y anularán la garantía.

- Si se utiliza el enchufe de red o el conector del aparato como dispositivo de desconexión, deberá poder accionarse fácilmente.
- No coloque sobre el aparato o cerca de éste llamas vivas, por ejemplo, velas.
- Contiene piezas pequeñas que pueden suponer riesgo de asfixia. No adecuado para niños de menos de 3 años.
- Antes de usarla, cargue la batería empleando la fuente de alimentación suministrada con el sistema. Consulte las instrucciones de la guía del usuario del sistema para cargarla. No siga cargando la batería si no llega a plena carga en el tiempo especificado, ya que se podría recalentar, romper o quemar. Si observa que se deforma por el calor o que se producen fugas, deseche correctamente la batería.
- No intente cargar la batería con temperaturas que se salgan del intervalo 0°-40° C (32°-104° F).
- Mantenga las baterías fuera del alcance de los niños y animales de compañía.
- Si la batería comienza a tener fugas, evite que el líquido entre en contacto con la piel o los ojos. Si ha entrado en contacto, limpie el área afectada con abundante agua y procure asistencia médica de inmediato.
- No exponga este producto o batería a temperaturas excesivamente altas, incluidos la luz solar directa y el fuego, y no la utilice ni guarde en el interior de coches en días cálidos en los que puede estar expuesta a temperaturas por encima de 60° C (140° F). En caso contrario, la batería y la fuente de alimentación se podrían recalentar, romper o quemar. Si utiliza el producto de este modo, puede verse afectado su rendimiento o acortarse su vida útil.
- Si la batería se daña y prende fuego, no utilice agua para apagarla. Utilice un extintor.
- No pise, arroje ni deje caer las baterías o la fuente de alimentación y no las exponga a golpes fuertes. No perforo, aplaste, abolle ni deforme las baterías o la fuente de alimentación de ningún modo. Si se deforman, deséchelas correctamente.
- No provoque cortocircuitos en las baterías. Evite guardarlas cerca de objetos metálicos como llaves, monedas, clips de papeles o joyas.
- No desmonte, abra ni destruya la batería.
- Esta batería sólo se debe utilizar con el producto Bose y la fuente de alimentación suministrada con él.
- Este producto sólo se debe utilizar con la fuente de alimentación proporcionada.
- Después de guardarla durante periodos prolongados, quizá resulte necesario cargar y descargar la batería varias veces para conseguir el máximo rendimiento.

- Las celdas de las baterías ofrecen un rendimiento óptimo cuando funcionan a temperatura ambiente normal de 20° C (70° F).
- Cambie la batería del sistema SoundLink™ sólo por una batería de sustitución genuina de Bose u otro distribuidor autorizado de Bose. Bose no puede garantizar la seguridad, la compatibilidad o el funcionamiento de baterías de otros fabricantes para uso con el sistema SoundLink. NO intente utilizar la batería SoundLink con otros equipos electrónicos, ya que podrían producirse daños permanentes en el sistema y/o daños personales.
- En la parte inferior del producto y en la batería se encuentran las etiquetas del producto.



Deseche correcta y rápidamente las baterías usadas o dañadas siguiendo la normativa local. No las queme.

Para devolver una batería del sistema para su reciclado, póngase en contacto con Bose o con su distribuidor Bose. Llame al teléfono 1-800-905-2180 (sólo en Estados Unidos) o visite el sitio Web de Bose® en www.Bose.com. En otros lugares, consulte la información de contacto incluida en esta guía.

C Bose Corporation declara que el sistema de música inalámbrico SoundLink cumple los requisitos esenciales y otras disposiciones relevantes de la Directiva 1999/5/CE y todas las demás Directivas aplicables. Encontrará la declaración de conformidad completa en www.Bose.com/static/compliance/index.html.

Instrucciones de seguridad importantes

- 1. Lea detenidamente las instrucciones** de todos los componentes antes de utilizar este producto.
- 2. Guarde estas instrucciones** para consultarlas en el futuro.
- 3. Respete todas las advertencias** que se indican en el producto y en la guía del usuario.
- 4. Siga todas las instrucciones.**
- 5. No utilice este producto cerca del agua o de lugares húmedos**, como bañeras, lavabos, fregaderos, pilas, sótanos húmedos, en las proximidades de una piscina o en cualquier otro lugar donde haya agua o humedad.
- 6. Límpiolo con un trapo seco**, según las instrucciones de Bose Corporation. Desenchufe el producto de la toma de pared antes de limpiarlo.
- 7. No bloquee las aberturas de ventilación. Instálelo siguiendo las instrucciones del fabricante.** Para garantizar un funcionamiento fiable del producto y evitar que se recaliente, colóquelo en una ubicación y posición que permitan una ventilación adecuada. Por ejemplo, no coloque el producto sobre una cama, sofá o superficie similar que pueda bloquear las aberturas de ventilación. No lo coloque en estructuras cerradas, como estanterías o armarios, que puedan impedir que el aire pase por las aberturas de ventilación.
- 8. No lo instale cerca de fuentes de calor, tales como radiadores, salidas de aire caliente, cocinas u otros aparatos (incluidos amplificadores) que generen calor.**
- 9. Utilice sólo conexiones y accesorios suministrados por el fabricante.**
- 10. Proteja el cable de alimentación de forma que nadie lo pise ni quede pinzado, en particular cerca de enchufes, receptáculos de tomas múltiples y en el lugar en que sale del aparato.**
- 11. Desenchufe el dispositivo si se produce una tormenta eléctrica o si no lo va a utilizar durante períodos prolongados de tiempo** para evitar que se dañe.
- 12. Toda reparación debe ser realizada por personal cualificado. Lleve el dispositivo a reparar si presenta algún daño como, por ejemplo, si el cable de alimentación o el enchufe están dañados, si se han vertido líquidos o se han caído objetos sobre el dispositivo o si éste ha estado expuesto a la lluvia o humedad; si no funciona correctamente o se ha caído al suelo.** No intente reparar el producto usted mismo. La apertura o retirada de las tapas le expondrá a tensiones peligrosas o a otros peligros. Póngase en contacto con Bose para conocer cuál es el centro de servicio técnico autorizado de su zona.
- 13. Para prevenir el riesgo de incendio o descarga eléctrica, evite la sobrecarga de los enchufes, alargadores o receptáculos de las tomas.**
- 14. Evite que caigan objetos o líquidos sobre el producto**, ya que podrían entrar en contacto con puntos de niveles de voltaje altos o partes que podrían sufrir un cortocircuito y causar incendios o descargas eléctricas.
- 15. Consulte las indicaciones de seguridad en la caja del producto.**
- 16. Utilice fuentes de alimentación adecuadas.** Conecte el producto a una fuente de alimentación, tal y como se describe en las instrucciones de funcionamiento o en el propio producto.

Información sobre productos que generan ruido eléctrico

Sólo EE.UU.

Este equipo se ha probado y ha demostrado que cumple con los límites para dispositivos digitales de clase B, de acuerdo con el apartado 15 de las normas de la FCC. Estos límites están diseñados para ofrecer una protección razonable contra las interferencias perjudiciales en una instalación doméstica. Este equipo genera, utiliza y puede irradiar energía de radiofrecuencia y, si no se instala y se utiliza de acuerdo con las instrucciones suministradas, podría ocasionar interferencias perjudiciales para las comunicaciones por radio. No obstante, no se puede garantizar que no se vaya a producir este tipo de interferencias en una instalación en particular. Si este equipo ocasiona interferencias perjudiciales en la recepción de radio o televisión, lo que puede comprobarse encendiendo y apagando el equipo, se recomienda que intente corregir la interferencia mediante una de las siguientes acciones:

- Reoriente o reubique la antena receptora.
- Aumente la separación entre el equipo y el receptor.
- No conecte el equipo en la toma del mismo circuito que el receptor.
- Póngase en contacto con el distribuidor o con un técnico de radio y televisión.

Cualquier cambio en el dispositivo no aprobado expresamente por Bose Corporation puede anular la autorización que tiene el usuario para utilizar este equipo.

Canadá

- Este aparato de Clase B cumple las especificación canadiense ICES-003.
- El dispositivo de comunicaciones por radio que incorpora este aparato cumple todos los requisitos de la norma canadiense RSS-210.

SoundLink y el diseño característico del sistema SoundLink son marcas comerciales de Bose Corporation en Estados Unidos y otros países.

Nota: El conector redondo de la parte inferior del altavoz SoundLink™ es únicamente para uso de Bose® en fábrica.

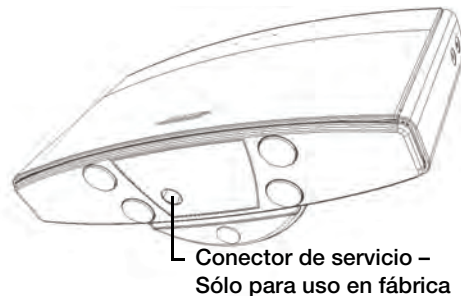

Conector de servicio –
Sólo para uso en fábrica

Para conservar como referencia

Número de serie (en el panel inferior): _____

Fecha de compra: _____

Nombre del distribuidor: _____

Teléfono del distribuidor: _____

Conserve el recibo de compra junto con esta guía del usuario.

Información general

Gracias por adquirir el sistema de música inalámbrico SoundLink™. Ahora puede disfrutar de la música de su ordenador en cualquier habitación, sin cables.

Características:

- Conexión inalámbrica sencilla mediante la llave USB SoundLink, sin necesidad de instalar software
- El enlace inalámbrico de largo alcance le permite escuchar música en su casa o en torno a ella
- La batería recargable de litio-ion proporciona horas de funcionamiento Bose®
- Útil mando a distancia incluido

Desembalaje

Compruebe que la caja contiene todas las piezas indicadas.

Guarde la caja y los materiales de embalaje, ya que le permitirán transportar el producto de la forma más segura.

Si alguna pieza del producto parece estar dañada, no utilice el sistema. Notifíquelo de inmediato a un distribuidor autorizado de Bose o llame al Departamento de atención al cliente de Bose. En la lista de direcciones incluida en la caja encontrará la información de contacto.

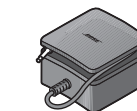

INSTALAR EL SISTEMA

Activar el sistema

Inicialmente, la batería no está completamente cargada y puede encontrarse en modo protegido o inactivo.

Para activar el sistema y cargar la batería:

1. Coloque el altavoz SoundLink™ sobre una superficie plana y estable.
2. Conecte el adaptador de CA de su área (pueden incluirse varios) a la fuente de alimentación.

El sistema incluye uno de estos dos tipos de fuentes de alimentación.

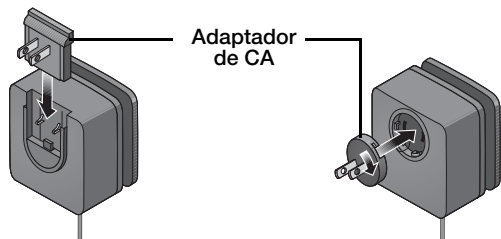

IMPORTANTE EN CHINA Y COREA ÚNICAMENTE: Busque una pequeña bolsa con etiqueta que contiene un adaptador de CA para uso en su país. Asegúrese de utilizar únicamente ese adaptador.

3. Enchufe el cable de alimentación de CC de la fuente de alimentación en el conector DC POWER del altavoz SoundLink.

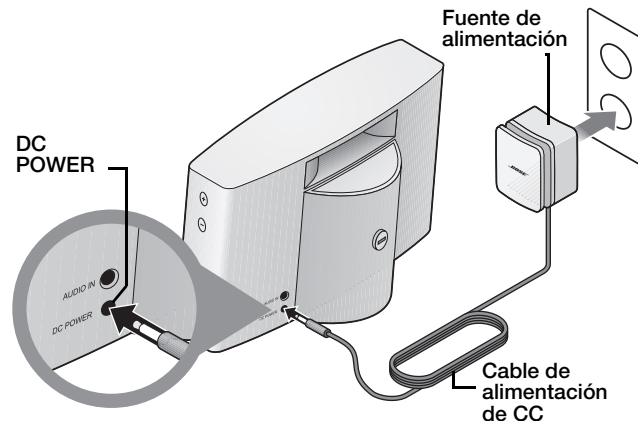

4. Conecte la fuente de alimentación a una toma de CC que funcione.

PRECAUCIÓN: Utilice este sistema sólo con la fuente de alimentación suministrada o con una fuente de alimentación de sustitución de Bose Corporation.

Nota: La carga completa de la batería requiere un mínimo de 10 horas. Consulte "Cargar la batería" en la página 9.

Conectar el ordenador

1. Compruebe que la luz de fuente inalámbrica del altavoz SoundLink™ está parpadeando.

Si no es así, pulse el botón de fuente inalámbrica del mando a distancia. La luz de fuente inalámbrica deberá empezar a parpadear.



2. Compruebe que el ordenador está encendido y que todas las aplicaciones de música están cerradas.

3. Coloque la antena de la llave USB SoundLink en posición vertical y conéctela a un puerto USB del ordenador.

Confirme que la luz de alimentación de la llave USB SoundLink está encendida y empieza a parpadear.

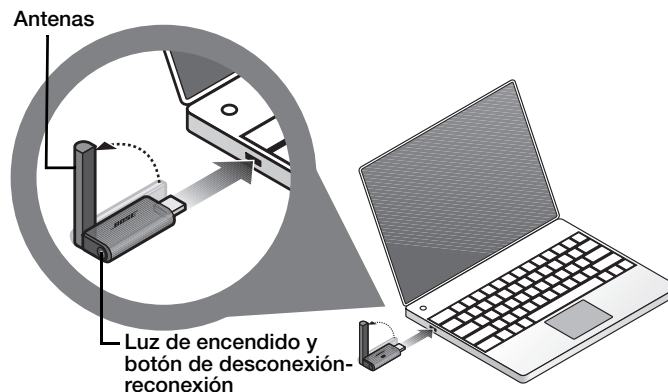

4. Espere unos segundos hasta que el ordenador reconozca la llave USB SoundLink. Cuando esté listo, establecerá automáticamente un enlace inalámbrico con el altavoz SoundLink. La primera vez tardará unos 20 segundos en establecerlo. En ocasiones posteriores, mucho menos.

INSTALAR EL SISTEMA

Quizá observe que la luz de fuente inalámbrica y la luz de alimentación de la llave USB comienzan a parpadear más rápidamente cuando el sistema SoundLink™ establece una conexión inalámbrica.

Cuando ambas luces dejan de parpadear para mantenerse encendidas y el altavoz emite un tono, el sistema SoundLink™ está listo.

- Abra la aplicación de música en el ordenador o acceda a una emisora de radio de Internet y reproduzca la música que desee.

Para desconectar o volver a conectar, pulse el botón situado en un extremo de la llave USB SoundLink. Consulte “Utilizar la llave USB” en la página 5 para obtener más información.

Nota: Cuando utiliza el sistema inalámbrico SoundLink la música no se produce a través de los altavoces internos del ordenador o de la tarjeta de sonido.

Si no oye música a través del altavoz SoundLink

Usuarios de Mac: Acceda a **Preferencias del sistema, Sonido** y compruebe que “Bose SoundLink Audio” es el dispositivo de **Salida** seleccionado.

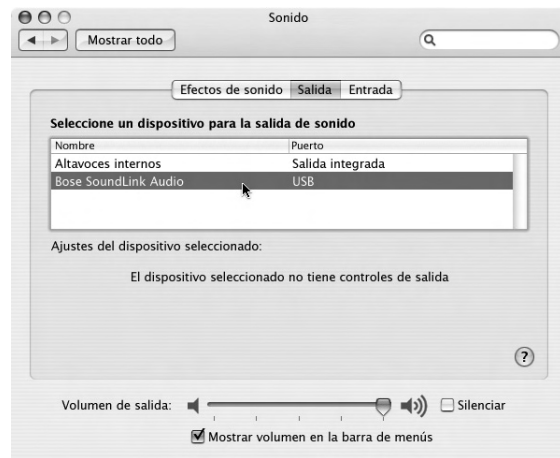

Usuarios de Mac y PC: Es posible que deba **reiniciar la aplicación de música**.

Luces de estado del sistema

Las luces de estado del panel frontal del altavoz SoundLink™ indican la selección de fuente y el estado de la batería.

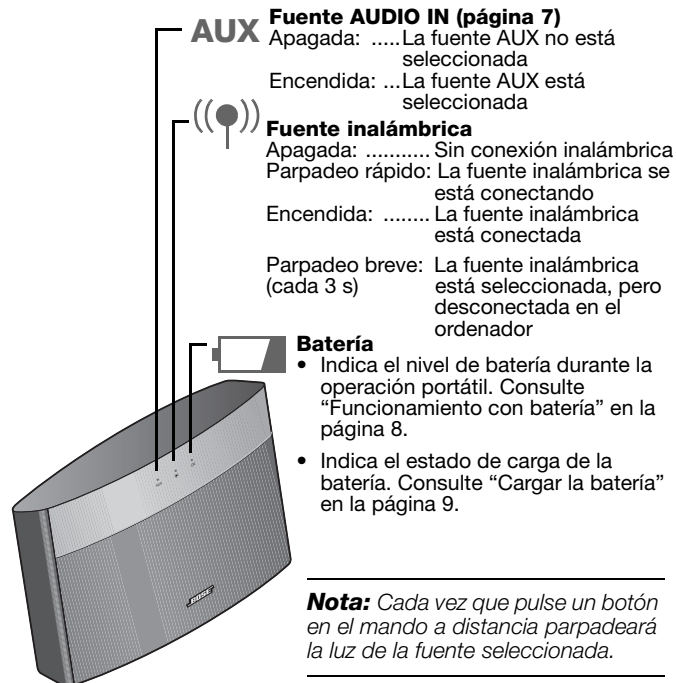

Utilizar la llave USB

La llave USB conecta automáticamente el ordenador con el altavoz SoundLink cada vez que se inserta en un puerto USB.

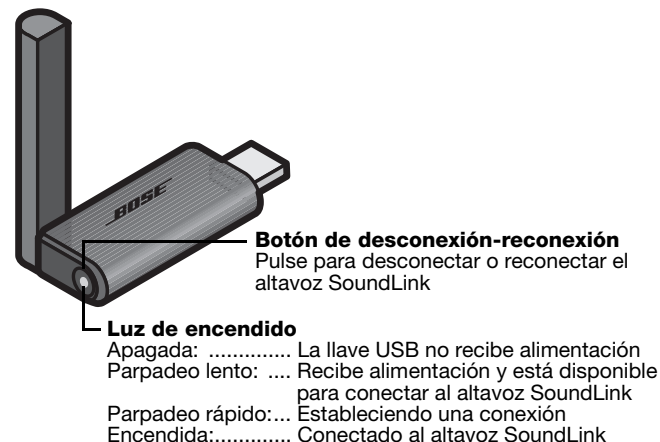

FUNCIONAMIENTO

Mando a distancia











Pulse cualquier botón del mando a distancia salvo **Off** para encender el sistema SoundLink™.

Cada vez que pulse un botón del mando a distancia parpadeará brevemente la luz del panel frontal correspondiente a la fuente seleccionada.

Según la aplicación de música que utilice en el ordenador podrá emplear los botones reproducir/pausa y omitir para controlar la reproducción de música.

Es posible que los botones reproducir/pausa y omitir no funcionen con emisoras de radio de Internet o algunas aplicaciones de música.

Nota: Este mando a distancia no controla ningún dispositivo insertado en el conector AUDIO IN.

-  Pulse para apagar el sistema SoundLink.
-  Pulse para reproducir o realizar una pausa en la pista actual del ordenador.
-  Pulse para seleccionar el ordenador como fuente inalámbrica.
-  Pulse para seleccionar la fuente AUDIO IN.
-  Pulse para subir (+) o bajar (-) el volumen.
-  Mantenga pulsado para un ajuste más rápido.
-  Pulse para pasar al comienzo de la pista actual.
-  Pulse para pasar al comienzo de la pista anterior.

Controles de volumen del altavoz SoundLink™

Los controles táctiles de volumen se encuentran en el lado derecho del altavoz SoundLink™. Estos controles suben y bajan el volumen del sistema SoundLink de la misma forma que los botones de volumen del mando a distancia.

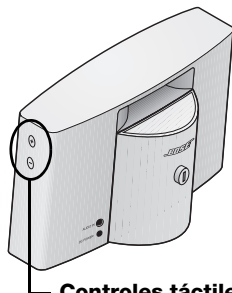

Controles táctiles de volumen del sistema

- *Toque* para subir (+) o bajar (-) el volumen.
- *Toque y mantenga* para un ajuste más rápido.

Añadir otra fuente de música

Puede utilizar otro dispositivo de audio con el sistema SoundLink, por ejemplo, un reproductor de música digital portátil. Para ello necesitará un cable de audio estéreo (no suministrado) que sea adecuado para el dispositivo de audio conectado y tenga un miniconector de 3,5 mm en el extremo que se enchufa al conector AUDIO IN del sistema SoundLink.

1. Enchufe el cable del dispositivo de audio en el conector AUDIO IN de la parte posterior del altavoz SoundLink.
2. Pulse el botón **AUX** del mando a distancia.
3. Ajuste el dispositivo conectado a todo volumen y, a continuación, utilice los botones de volumen del sistema SoundLink para ajustar el nivel.

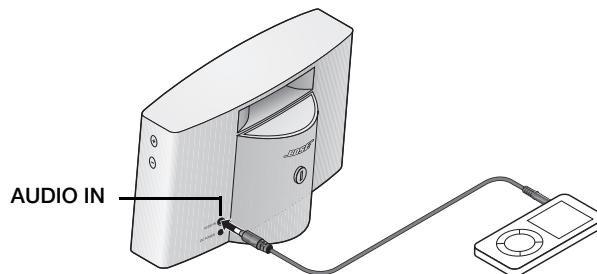

FUNCIONAMIENTO

Funcionamiento con batería

Una batería completamente cargada proporciona aproximadamente tres horas de uso cuando el sistema SoundLink™ está ajustado al máximo volumen. Sin embargo, la velocidad de descarga de la batería depende del tipo de música que se reproduzca y del ajuste de volumen. Si baja el volumen puede ampliar significativamente la duración de la batería.

La luz de estado de la batería del altavoz SoundLink indica cuándo es necesario cargar la batería. Consulte “Cargar la batería” en la página 9.

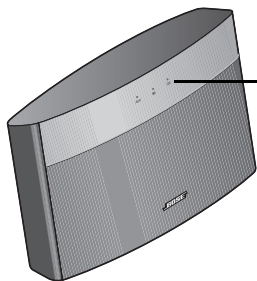

Parpadeo en rojo: Queda el 20% o menos de la carga total (es necesario cargar)

Comprobación manual de la batería

La luz de la batería suele estar apagada para ahorrar energía. Para comprobar el nivel de carga, mantenga pulsado el botón **Off** del mando a distancia y observe el color de la luz de la batería.



Verde: El 70% o más de la carga completa
 Amarillo: Del 20% al 70% de la carga completa
 Parpadeo rojo: El 20% o menos (es necesario cargar)

Cuándo sustituir la batería

La batería deberá sustituirse cuando:

- La luz de estado de la batería se mantenga amarilla después de 10 horas de carga
- Se reduzca la duración de la batería

Modo de protección de la batería

Si el sistema SoundLink se desconecta y no se utiliza durante más de 14 días, pasa al modo de protección de la batería para ahorrar energía. El sistema se encuentra en este estado cuando lo configura inicialmente. Para reactivar el sistema SoundLink, conecte la fuente de alimentación al altavoz SoundLink y cargue la batería.

Cargar la batería

Para cargar la batería, conecte la fuente de alimentación a una toma de CA en funcionamiento y enchufe el cable en el conector DC POWER del panel posterior del altavoz SoundLink. El tiempo de carga recomendado es 10 horas. La luz de la batería del altavoz indica el estado de carga.

 Amarillo: La batería se está cargando
Apagada: ... Ha terminado el ciclo de carga

Transportar el sistema

Para apagar el sistema SoundLink y embalarlo para su transporte:

1. Desconecte la llave USB SoundLink y baje la antena a su posición compacta.
2. Si es necesario, desenchufe la fuente de alimentación de la toma de CA y del altavoz SoundLink.
3. Enrole el cable de la fuente de alimentación alrededor del carrete incorporado en la parte superior de la fuente de alimentación. Deslice la bola hacia el extremo del cable si es necesario y presiónela para introducirla en el carrete de modo que el cable quede sujeto.

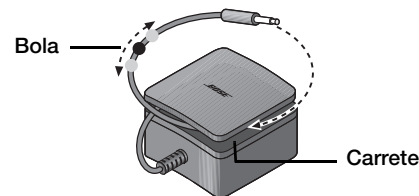

CUIDADO Y MANTENIMIENTO

Sustituir la batería del altavoz SoundLink™

Para comprar baterías de sustitución, póngase en contacto con su distribuidor autorizado de Bose o visite www.Bose.com para solicitarlas directamente a Bose. Para ponerse en contacto con Bose por teléfono, consulte la lista de contactos incluida con el sistema.

ADVERTENCIA: Sustituya la batería sólo por una batería de sustitución genuina de Bose®. Bose no puede garantizar la seguridad, la compatibilidad o el funcionamiento de baterías de otros fabricantes para uso con el sistema SoundLink.

1. Con una moneda o una uña, presione el botón ranurado y gírelo en sentido contrario al de las agujas del reloj para liberar la batería.

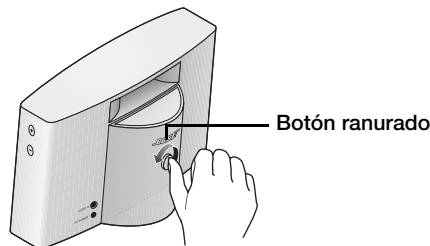

2. Retire cuidadosamente la batería de la parte posterior del altavoz SoundLink.

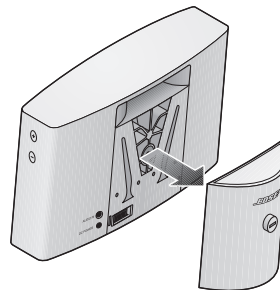

3. En la nueva batería, gire el mando ranurado de modo que la ranura quede en posición horizontal.

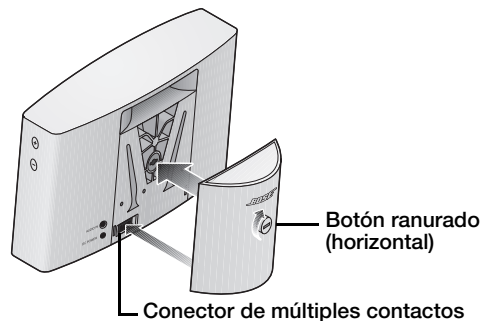

4. Conecte la batería al conector de contactos múltiples.
5. Empuje el botón ranurado y gírelo en el sentido de las agujas del reloj hasta que la ranura quede en posición vertical.
6. Conecte la fuente de alimentación y cargue la batería.

Cambiar la pila del mando a distancia

Cambie la pila cuando el mando a distancia deje de funcionar o cuando parezca que tiene un menor alcance. Sustitúyala por una pila de tipo CR2032 o DL2032.

1. Empleando una moneda, gire la tapa de la pila ligeramente en el sentido contrario al de las agujas del reloj.
2. Retire la pila usada e inserte la nueva. Compruebe que la pila se encuentra con el lado positivo (+) hacia arriba.
3. Vuelva a ajustar la tapa y gírela en sentido horario hasta que encaje.

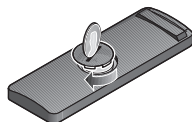
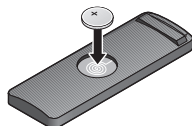
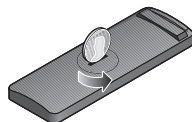

ADVERTENCIAS:

- Mantenga la pila del mando a distancia fuera del alcance de los niños. Si no se manipula correctamente, puede provocar un incendio o una combustión química. No se debe recargar, desmontar, calentar por encima de los 100° C ni incinerar.
- Deseche cuanto antes las pilas usadas. Sustituya únicamente por pilas del tipo y del modelo correctos.
- Existe riesgo de explosión si no se reemplaza la pila correctamente. Cámbiela únicamente por pilas de litio de 3 voltios Duracell, Eveready, Energizer, Maxell, Toshiba o Shun Wo CR2032 o DL2032.

Limpieza

Para limpiar la superficie exterior del producto puede emplear una bayeta suave y seca. También puede aspirar con cuidado la rejilla.

- No use disolventes, productos químicos ni aerosoles.
- No permita que se derrame ningún líquido ni que caigan objetos en ninguna abertura.

Resolución de problemas

Si experimenta dificultades con el sistema de música inalámbrico SoundLink™, utilice esta tabla para intentar resolverlas. Si el problema persiste, consulte “Servicio de atención al cliente” en la página 14.

CUIDADO Y MANTENIMIENTO

Problema	Solución
Mi ordenador no reconoce la llave USB SoundLink™.	<ul style="list-style-type: none"> • Retire la llave USB SoundLink del ordenador, espere 30 segundos e insértela de nuevo. • Si utiliza concentrador USB, compruebe que está encendido. • Pruebe otro puerto USB. Si utiliza un concentrador USB encendido, mueva la llave USB SoundLink a un puerto USB del ordenador. • Retire la llave USB SoundLink, reinicie el ordenador e inserte de nuevo la llave USB. • Consulte la guía del usuario, el sistema de ayuda o el servicio de asistencia técnica del ordenador para aprender a detectar e instalar nuevo hardware.
Mi ordenador no se conecta con el altavoz SoundLink. La luz de la fuente inalámbrica parpadea continuamente.	<ul style="list-style-type: none"> • Reduzca la distancia entre el altavoz y el ordenador. • Si utiliza un ordenador de sobremesa, cambie la llave USB SoundLink a otro puerto USB de la parte frontal del ordenador (si es posible) o utilice un cable alargador USB. • Retire la llave USB SoundLink del ordenador, espere 30 segundos y vuelva a insertarla. • Desconecte la fuente de alimentación del altavoz SoundLink, retire la batería del altavoz SoundLink y vuelva a instalarla. Vuelva a conectar la fuente de alimentación. • Restablezca el enlace inalámbrico entre el altavoz y la llave USB. Consulte “Restablecer el enlace inalámbrico” en la página 14. • Acerque el altavoz al ordenador o aléjelo de posibles fuentes de interferencia, como otros dispositivos inalámbricos, hornos microondas o routers inalámbricos de redes informáticas.
El sistema SoundLink no responde a las órdenes del mando a distancia.	<ul style="list-style-type: none"> • Asegúrese de que no hay obstáculos entre el mando a distancia y el sistema SoundLink. • Utilizando una bayeta limpia y seca, limpie la pequeña lente del extremo frontal del mando a distancia. • Pruebe el mando a distancia desde otro lugar o cambie la ubicación del altavoz. Es posible que se estén produciendo interferencias de la luz solar o de luces intensas de la habitación. • Compruebe que la pila del mando a distancia está correctamente instalada o sustitúyala si está usada. • Compruebe la luz de estado de la batería del altavoz SoundLink. Si es necesario, cargue la batería. • Compruebe que está seleccionado el programa de reproducción de música en segundo plano en el ordenador. • Tenga en cuenta que es posible que el mando a distancia no controle emisoras de radio de Internet.

Problema	Solución
No consigo escuchar la música que se reproduce desde mi ordenador en el altavoz SoundLink™.	<ul style="list-style-type: none"> • Cierre o salga de la aplicación de música del ordenador y reiníciela. • Pulse el botón de la llave USB SoundLink. Desconecte la llave USB, espere 5 segundos y vuelva a conectarla. • Suba el volumen del sistema SoundLink. • Compruebe la luz de estado de la batería del altavoz SoundLink. Si es necesario, cargue la batería. • Compruebe que el volumen del ordenador está alto, no silenciado. • Compruebe que está ejecutándose la aplicación de música del ordenador. • Pulse el botón de la llave USB SoundLink para restablecer el enlace inalámbrico. • Compruebe que está seleccionado “Bose SoundLink Audio” como dispositivo de salida de audio para el ordenador.
No consigo escuchar música desde la fuente AUX.	<ul style="list-style-type: none"> • Pulse el botón AUX en el mando a distancia y compruebe que la luz de la fuente AUX está encendida. • Compruebe que el dispositivo conectado está encendido y reproduciéndose. • Suba el volumen en el dispositivo. • Suba el volumen del sistema SoundLink.
Recepción deficiente o el sonido se pierde	<ul style="list-style-type: none"> • Cambie el ángulo de la antena en la llave USB SoundLink. • Gire el altavoz SoundLink o cámbielo a otro lugar a unos metros de distancia. • Conecte la llave USB SoundLink en otro puerto USB del ordenador o utilice un concentrador USB activo. • Aleje el altavoz SoundLink de fuentes de interferencia inalámbricas conocidas, como microondas, teléfonos inalámbricos, móviles y routers Wi-Fi. • Utilice un cable alargador USB, disponible en establecimientos de informática. Estos cables tienen un conector USB macho normal en un extremo y un conector hembra en el otro. Conecte la llave USB en el extremo hembra y el extremo macho en el ordenador. • Si sigue experimentando problemas de recepción, póngase en contacto con el servicio al cliente Bose.

CUIDADO Y MANTENIMIENTO

Restablecer el enlace inalámbrico

Si el altavoz SoundLink y la llave USB no se conectan, pruebe lo siguiente para restablecer el enlace inalámbrico:

1. Encienda el altavoz SoundLink.
2. Mantenga pulsado el botón de fuente inalámbrica hasta que la luz correspondiente comience a parpadear lentamente.
3. Mantenga pulsado el botón de la llave USB hasta que la luz correspondiente comience a parpadear lentamente.
4. Espere a que los dos indicadores luminosos dejen de parpadear y permanezcan iluminados.

Cuando el altavoz emita un tono, significa que ha conectado con la llave USB.

Servicio de atención al cliente

Si tiene alguna duda acerca del sistema de música inalámbrica SoundLink™, póngase en contacto con su distribuidor local de Bose. Si desea ponerse en contacto con Bose directamente, consulte la lista de direcciones incluida con el sistema SoundLink o visite <http://owners.Bose.com> en Internet.

Garantía limitada

Su sistema de altavoces inalámbricos SoundLink está cubierto por una garantía limitada transferible. Los detalles sobre la garantía se encuentran en la tarjeta de registro del producto que se incluye en el embalaje. Consulte en la tarjeta las instrucciones para registrarse. En caso de no registrarse, la garantía limitada no se verá afectada.

Qué debe hacer para obtener servicio de garantía limitada

Devuelva el producto, acompañado del comprobante de compra de un distribuidor autorizado de Bose, utilizando el procedimiento siguiente:

1. Póngase en contacto con las oficinas de Bose en su país/región (visite <http://global.Bose.com> si necesita información de contacto de Bose) para obtener instrucciones específicas sobre devolución y transporte.
2. Etiquete y envíe el producto con franqueo pagado a la dirección que haya proporcionado la organización Bose del país.
3. Consigne visiblemente en el exterior de la caja el número de autorización de devolución. Se rechazarán las cajas que no tengan el debido número de autorización de devolución.

Información técnica

Fuente de alimentación

Entrada: 100-240 V \sim 50/60 Hz, 1 A

Salida: 20 V, 2 A Máx. ---

Dimensiones

17,0 x 30,7 x 12,8 cm (alto x ancho x fondo)

(6,7 x 12,0 x 5,1 pulgadas)

Peso

8,4 kg (5,2 lb), incluida la batería

Recomendaciones de sistema informático

Microsoft Windows® XP o Vista

Mac OS® X 10.4 o superior

Bluetooth® QD ID

Altavoz SoundLink™: B015402

Llave USB SoundLink: B015403

La marca y los logotipos *Bluetooth*® son marcas registradas de Bluetooth SIG, Inc. y todo el uso de dichas marcas por parte Bose Corporation se realiza bajo licencia.

INFORMATIONS RELATIVES À LA SÉCURITÉ

Veillez lire cette notice d'utilisation

Prenez le temps de lire attentivement les instructions de cette notice d'utilisation. Elles vous seront précieuses pour utiliser correctement votre nouveau produit Bose®. Conservez cette notice d'utilisation pour référence ultérieure.



Le symbole représentant un éclair avec une flèche à l'intérieur d'un triangle équilatéral prévient l'utilisateur de la présence d'une tension électrique dangereuse non isolée à l'intérieur de l'appareil. Cette tension est d'un niveau suffisamment élevé pour représenter un risque d'électrocution.



Le symbole représentant un point d'exclamation à l'intérieur d'un triangle équilatéral signale à l'utilisateur la présence d'instructions importantes relatives au fonctionnement et à l'entretien de l'appareil dans cette notice d'utilisation.

AVERTISSEMENTS

- Afin de limiter les risques d'incendie ou d'électrocution, n'exposez jamais ce produit à la pluie ou à l'humidité. Protégez-le de tout risque de ruissellement ou d'éclaboussure. Ne placez pas d'objets contenant des liquides, tels que des vases, sur l'appareil. Comme avec tout produit électronique, veillez à ne pas renverser de liquide sur la batterie. Les liquides peuvent provoquer des pannes et/ou un risque d'incendie.
- La batterie doit être utilisée à l'intérieur uniquement. Il n'a pas été conçu ni testé pour une utilisation en extérieur, dans des véhicules ou sur des bateaux.
- N'apportez aucune modification au produit ou aux accessoires. Toute modification non autorisée peut compromettre votre sécurité, le respect des réglementations et les performances, et invalidera la garantie.

- Lorsque la fiche d'alimentation ou la prise multiple est utilisée comme dispositif de débranchement de l'appareil, elle doit rester facilement accessible.
- Ne jamais placer d'objets enflammés, tels que des bougies allumées, sur l'appareil.
- Certaines pièces présentent un risque d'électrocution. Ne pas laisser à la portée des enfants de moins de 3 ans.
- Avant toute utilisation, chargez la batterie à l'aide du bloc d'alimentation fourni. Pour plus de détails, reportez-vous aux instructions sur la charge dans la notice d'utilisation. Ne prolongez pas la charge de la batterie si elle n'atteint pas la pleine charge dans le délai indiqué. La batterie pourrait chauffer, se fendre ou prendre feu. Si vous constatez une fuite ou une déformation due à la chaleur, veillez à vous débarrasser de votre batterie conformément à la réglementation.
- Ne tentez pas de recharger la batterie à des températures inférieures à 0° ou supérieures à 40°C.
- Conservez les batteries hors de portée des enfants et des animaux.
- En cas de fuite, évitez tout contact du liquide avec la peau ou les yeux. En cas de contact, lavez abondamment la zone touchée à l'eau claire et consultez un médecin immédiatement.
- Ne soumettez pas la batterie à une chaleur excessive, ne la placez pas en plein soleil, ne l'utilisez pas et ne la laissez pas dans un véhicule par temps chaud si elle peut être exposée à une température supérieure à 60° C. La batterie ou le bloc d'alimentation pourraient chauffer, se fendre ou prendre feu. L'utilisation de la batterie par forte chaleur peut aussi entraîner une perte de performances et abrégé sa durée de vie.
- Si la batterie s'enflamme, n'utilisez pas d'eau pour éteindre les flammes. Utilisez un extincteur à poudre.
- Évitez de marcher sur les batteries, de les jeter, de les laisser tomber ou de leur faire subir un choc. Évitez de percer, écraser, fissurer ou déformer les batteries ou l'alimentation. Si une batterie est déformée, veillez à vous en débarrasser conformément à la réglementation.
- Ne mettez pas les batteries en court-circuit. Évitez de les placer à proximité d'objets métalliques (clés, monnaie, trombones, bijoux, etc.)
- Il est interdit de démonter, ouvrir ou broyer la batterie.
- Utilisez cette batterie exclusivement avec le produit Bose et le cordon secteur fourni avec ce produit.
- Utilisez exclusivement le cordon fourni avec ce produit.

- Après de longues périodes sans utilisation, il peut être nécessaire de charger et décharger la batterie à plusieurs reprises pour obtenir sa capacité maximale.
- Les cellules des batteries ont une température de fonctionnement optimale de 20°C.
- Il est recommandé de remplacer la batterie du système SoundLink™ par une batterie de la même origine, obtenue auprès de Bose ou d'un revendeur autorisé Bose. Bose ne peut garantir ni la sécurité et la compatibilité des batteries provenant d'autres fabricants, ni leur fonctionnement correct avec le système SoundLink. **NE TENTEZ PAS** d'utiliser la batterie du SoundLink avec d'autres appareils électroniques. Vous risqueriez d'endommager votre appareil et/ou de vous blesser.
- Les étiquettes d'identification figurent à la base de l'appareil et de la batterie.



Veillez à vous débarrasser de votre batterie usagée rapidement et conformément aux réglementations locales. Ne l'incinérez pas.

Pour nous renvoyer une batterie à fins de recyclage, contactez Bose ou votre revendeur. Pour contacter Bose directement appelez le 800-905-2180 (USA uniquement) ou visitez le site Web de Bose® à l'adresse www.Bose.com. Pour les autres régions, consultez la liste d'adresses fournie.

C Bose Corporation déclare que le système musical sans fil SoundLink est conforme aux critères essentiels et autres dispositions de la Directive 1999/5/EC et des autres directives applicables. L'attestation complète de conformité est disponible à l'adresse www.bose.com/static/compliance/index.html.

Instructions importantes relatives à la sécurité

- 1. Veuillez lire ces instructions** avant d'utiliser le produit. Elles sont valables pour tous les composants.
- 2. Conservez-les** pour toute référence ultérieure.
- 3. Respectez tous les avertissements**, qu'ils soient donnés sur le produit lui-même ou dans la notice d'utilisation.
- 4. Suivez toutes les instructions.**
- 5. Ne pas utiliser cet appareil à proximité d'eau ou d'une source d'humidité**, telle qu'une baignoire, un lavabo, un évier de cuisine, une piscine, dans un sous-sol humide ou tout autre emplacement humide.
- 6. Utilisez uniquement un chiffon sec pour le nettoyage**, comme indiqué par Bose Corporation. Débranchez ce produit de la prise électrique murale avant de le nettoyer.
- 7. Ne bloquez jamais les orifices d'aération. Suivez les instructions du fabricant pour l'installation** – Pour garantir un fonctionnement fiable du produit et protéger celui-ci contre tout risque de surchauffe, installez-le à un emplacement et dans une position permettant d'assurer une ventilation correcte. Par exemple, ne placez pas le produit sur un lit, un canapé ou toute autre surface semblable qui risquerait d'obstruer les ouvertures. Ne le placez pas sur un support fermé, tel qu'une bibliothèque ou une armoire qui empêche une libre circulation de l'air à travers les ouvertures.
- 8. N'installez pas cet appareil à proximité d'une quelconque source de chaleur, telle qu'un radiateur, une arrivée d'air chaud, un four ou tout autre appareil (notamment les amplificateurs) produisant de la chaleur.**
- 9. Utilisez uniquement les accessoires spécifiés par le fabricant.**
- 10. Protégez le cordon d'alimentation contre les risques de piétinement ou de pincement, notamment au niveau des fiches, des prises de courant et des branchements à l'appareil.**
- 11. Débranchez cet appareil pendant les orages ou au cours des longues périodes de non-utilisation** afin d'éviter de l'endommager.
- 12. Confiez toute réparation à du personnel qualifié. Une réparation est nécessaire lorsque l'appareil a été endommagé de quelque façon que ce soit (endommagement du cordon d'alimentation ou de la fiche électrique, renversement d'un liquide ou de tout objet sur l'appareil, exposition de l'appareil à la pluie ou à l'humidité, mauvais fonctionnement, chute de l'appareil, etc.).** N'essayez pas de réparer ce produit vous-même. L'ouverture ou la dépose d'un couvercle risque de vous exposer à des tensions électriques ou autres dangers. Veuillez contacter Bose pour connaître les coordonnées du centre de réparation agréé le plus proche.
- 13. Pour éviter tout risque d'incendie ou d'électrocution, ne surchargez pas les prises murales, les rallonges ou les prises multiples.**
- 14. Ne laissez jamais d'eau ou d'objets pénétrer à l'intérieur du produit** : des éléments sous tension pourraient être touchés ou il pourrait se produire un court-circuit susceptible d'entraîner un incendie ou une électrocution.
- 15. Consultez les marquages de sécurité sous le boîtier du produit.**
- 16. Utilisez des sources d'alimentation appropriées** – Branchez le produit sur une source d'alimentation appropriée, comme indiqué dans les instructions relatives au fonctionnement ou signalé sur le produit.

Informations sur les produits générateurs de bruit électrique

U.S.A. uniquement

Ce matériel a fait l'objet de tests prouvant sa conformité aux limites imposées aux appareils numériques de classe B, conformément à la partie 15 des réglementations de la FCC. Ces limites sont conçues pour offrir une protection raisonnable contre les interférences nuisibles dans une installation résidentielle. Ce matériel génère, utilise et est susceptible d'émettre de l'énergie à des fréquences radio. À ce titre, s'il n'est pas installé ou utilisé conformément aux instructions, il est susceptible de perturber les communications radio. Cependant, il n'est nullement garanti que de telles perturbations ne se produisent pas dans une installation donnée. Si ce matériel perturbe effectivement la réception de la radio ou de la télévision (ce qui peut être vérifié en allumant et en éteignant le matériel), vous êtes invité à tenter de remédier au problème en prenant une ou plusieurs des mesures ci-dessous :

- Réorientez ou déplacez l'antenne de réception.
- Augmentez la distance séparant le matériel du récepteur.
- Connectez le matériel à une prise située sur un circuit différent de celui auquel est connecté le récepteur.
- Consultez votre revendeur ou un technicien radio/TV expérimenté pour assistance.

Toute modification non autorisée expressément par Bose Corporation est susceptible d'annuler le droit de l'utilisateur à mettre en œuvre celui-ci.

Canada

- Ce produit de classe B est conforme aux spécifications de la réglementation ICES-003 (appareils de classe B) du Canada.
- Le cas échéant, l'équipement de communications radio incorporé à cet appareil est conforme aux exigences de Industry Canada, standard RSS-210.

SoundLink et le design caractéristique du système SoundLink sont des marques déposées de Bose Corporation aux États-Unis et dans d'autres pays.

Remarque : Le connecteur circulaire à la base de l'enceinte SoundLink™ est réservé aux techniciens de Bose®.

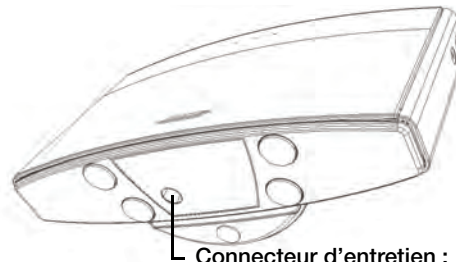

Connecteur d'entretien :
Réservé.

Renseignements à conserver

Numéro de série (à la base de l'appareil): _____

Date d'achat : _____

Nom du revendeur : _____

Téléphone du revendeur: _____

Conservez votre facture avec ce manuel de l'utilisateur.

Présentation

Nous vous remercions pour votre acquisition d'un système musical sans fil SoundLink™. Vous allez maintenant pouvoir écouter de la musique à partir de votre ordinateur dans toutes les pièces de votre maison, et sans tirer de fil.

Caractéristiques :

- Connexion sans fil très simple à l'aide de la clé USB SoundLink, sans installer de logiciel
- Liaison longue portée autorisant même l'écoute dans votre jardin
- Batterie rechargeable lithium-ion pour des heures d'écoute avec la qualité Bose®
- Télécommande incluse

Déballage

Vérifiez que tous les composants représentés ici se trouvent dans l'emballage.

Conservez celui-ci et tous les matériaux d'emballage : en cas de besoin, ils constitueront la façon la plus sûre de transporter cet appareil.

Si vous remarquez que l'un des composants de l'appareil semble endommagé, n'essayez pas de l'utiliser. Contactez votre revendeur Bose agréé ou contactez le service client de Bose. Pour ce faire, consultez la liste d'adresses fournie avec votre système.

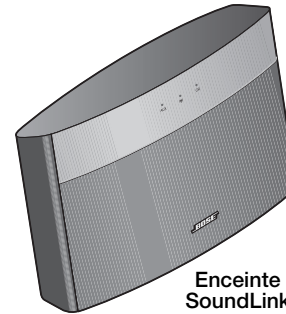

Enceinte
SoundLink

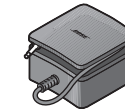

Boîtier
d'alimentation



Adaptateur(s)
secteur du boîtier
d'alimentation



Télécommande



Clé USB
SoundLink

CONFIGURATION

Mise en service du système

Lors de la première utilisation, la batterie n'est pas pleinement chargée et peut donc être en mode de protection ou inactive.

Pour activer votre nouvel appareil et charger la batterie :

1. Placez l'enceinte SoundLink™ sur une surface plane et stable.
2. Fixez l'adaptateur secteur convenant à votre pays (plusieurs adaptateurs peuvent être fournis) au boîtier d'alimentation.

Votre système est fourni avec un de ces deux types d'alimentation secteur.

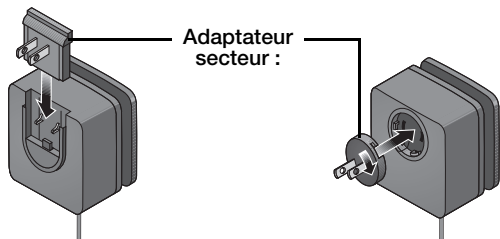

NOTE IMPORTANTE POUR L'UTILISATION EN CHINE ET EN CORÉE :

Un adaptateur secteur à utiliser dans ces deux pays est identifié à l'extérieur du sachet qui le contient. Veillez à utiliser uniquement cet adaptateur.

3. Insérez la fiche du cordon basse tension du boîtier d'alimentation dans le connecteur DC POWER de l'enceinte SoundLink.

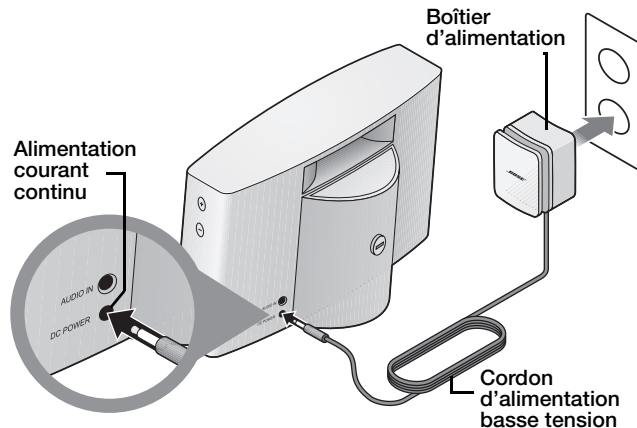

4. Branchez le cordon secteur à une prise électrique.

ATTENTION : Utilisez uniquement cet appareil avec l'alimentation secteur qui l'accompagne ou une alimentation de remplacement fournie par Bose.

Remarque : La batterie doit être chargée durant un minimum de 10 heures pour atteindre sa pleine charge. Reportez-vous à la section « Charge de la batterie » à la page 9.

Connexion de l'ordinateur

1. Vérifiez que la diode témoin de liaison sans fil de l'enceinte SoundLink™ clignote.

Si ce n'est pas le cas, appuyez sur la touche de la source de liaison sans fil. La diode témoin de liaison sans fil doit se mettre à clignoter.

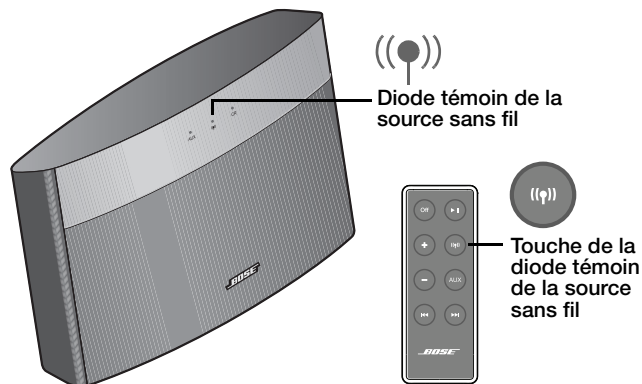

2. Allumez votre ordinateur et fermez toutes les applications musicales.

3. Mettez l'antenne de la clé USB SoundLink en position verticale et connectez la clé à un port USB de l'ordinateur.

Vérifiez que la diode témoin d'alimentation de la clé USB SoundLink se met à clignoter.

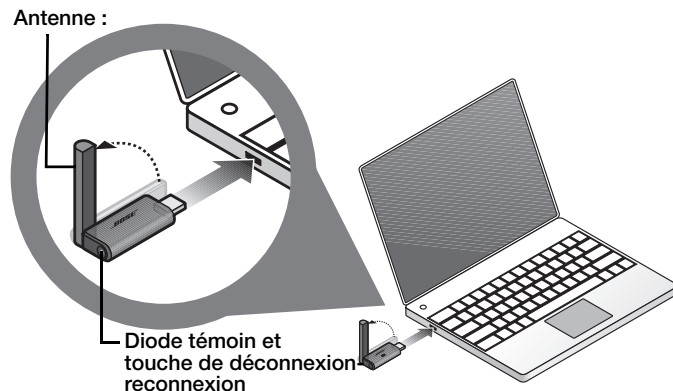

4. Attendez quelques secondes pour permettre à votre ordinateur de détecter la clé USB SoundLink. Cela fait, une liaison sans fil avec l'enceinte SoundLink est automatiquement établie. Cette opération peut nécessiter une vingtaine de secondes la première fois, mais beaucoup moins par la suite.

CONFIGURATION

Vous remarquerez peut-être que la diode témoin de liaison sans fil de l'enceinte SoundLink™ et celle de la clé USB clignotent plus rapidement lorsque la connexion sans fil s'établit.

Lorsque ces deux diodes cessent de clignoter et restent allumées, un son est émis par l'enceinte : votre système SoundLink™ est prêt.

- Ouvrez une application musicale sur votre ordinateur, ou connectez-vous à une station radio sur l'Internet, puis écoutez votre musique.

Pour déconnecter ou reconnecter le système, appuyez sur la touche à l'extrémité de la clé USB SoundLink. Reportez-vous à la section « Utilisation de la clé USB » à la page 5 pour plus d'informations.

Remarque : Pendant le fonctionnement du système sans fil SoundLink, vous ne pouvez pas entendre de musique via les haut-parleurs internes de l'ordinateur ou sa carte son.

Si aucun son ne provient de l'enceinte SoundLink

Si vous utilisez un Macintosh : ouvrez les **Préférences système, Son** et vérifiez que le périphérique de **sortie** sélectionné est bien "Bose SoundLink Audio".



Pour un Macintosh comme pour un PC: Il peut être nécessaire de **redémarrer votre application musicale**.

Diodes d'état du système :

Les diodes d'état en face avant de l'enceinte SoundLink™ indiquent la source sélectionnée et l'état de la batterie.

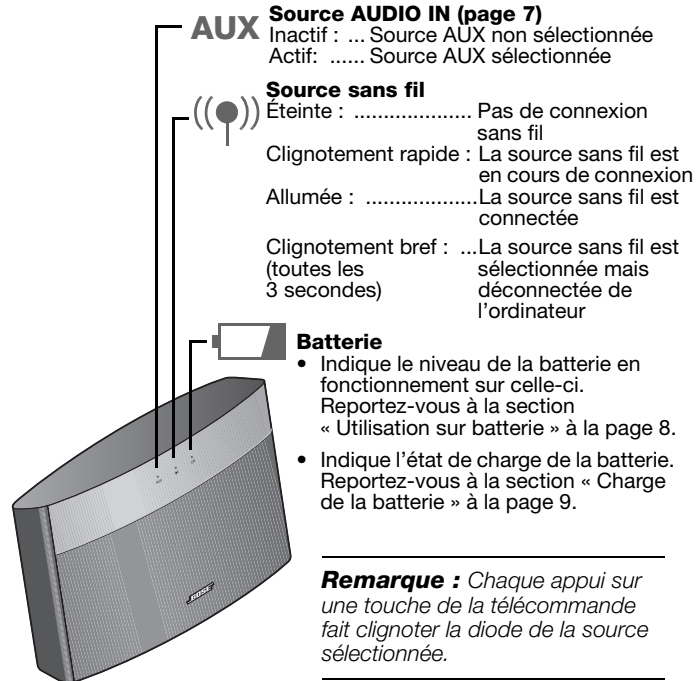

Utilisation de la clé USB

La clé USB relie automatiquement votre ordinateur à l'enceinte SoundLink lorsque vous l'insérez dans un port USB de l'ordinateur.

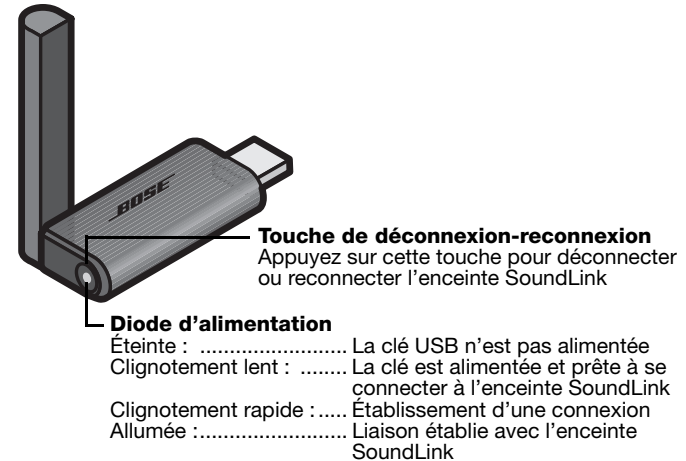

UTILISATION

Télécommande











Appuyez sur l'une des touches de la télécommande (à l'exception de la touche **Off**) pour mettre votre système SoundLink™ sous tension.

À chaque nouvelle pression sur une touche de la télécommande, la diode de la source sélectionnée clignote brièvement.

Suivant l'application musicale que vous utilisez sur votre ordinateur, vous pouvez utiliser les boutons de lecture, pause et saut pour contrôler la lecture.

Les touches de lecture, pause et saut peuvent ne pas fonctionner avec les stations radio Internet et certaines applications musicales.

Remarque : Cette télécommande ne contrôle pas les appareils raccordés au connecteur AUDIO IN.

-  Appuyez sur la touche pour éteindre le système SoundLink.
-  Appuyez sur la touche pour mettre en lecture ou en pause la piste actuellement en lecture sur l'ordinateur.
-  Appuyez sur la touche pour sélectionner l'ordinateur comme source.
-  Appuyez sur la touche pour sélectionner la source AUDIO IN.
-  Appuyez sur cette touche pour monter (+) ou réduire (-) le volume.
-  Maintenez enfoncée la touche pour accélérer le réglage.
-  Appuyez sur la touche pour passer au début de la piste suivante.
-  Appuyez sur la touche pour passer au début de la piste précédente.

Contrôle de volume de l'enceinte SoundLink™

Les touches à effleurement de contrôle de volume se trouvent sur le côté droit de l'enceinte SoundLink™. Elles permettent d'augmenter ou réduire le son du système SoundLink de la même façon que les touches de la télécommande.

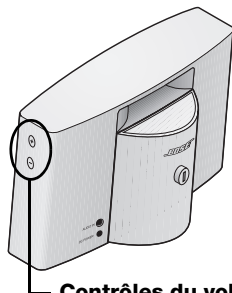

Contrôles du volume

- Effleurez la touche pour augmenter (+) ou réduire (-) le volume.
- Maintenez le doigt sur la touche pour accélérer le réglage.

Ajout d'une autre source musicale

Vous pouvez utiliser un autre appareil avec votre système SoundLink, par exemple un lecteur numérique portable. Pour ce faire, utilisez un câble audio stéréo (non fourni) approprié à l'appareil à connecter et comportant un mini-jack 3,5mm à l'extrémité qui sera raccordée au connecteur AUDIO IN du système SoundLink.

1. Raccordez le câble au lecteur audio et au connecteur d'entrée AUDIO IN à l'arrière de l'enceinte SoundLink.
2. Appuyez sur la touche **AUX** de la télécommande.
3. Réglez l'appareil connecté au niveau maximum, puis utilisez les touches du système SoundLink pour ajuster le volume.

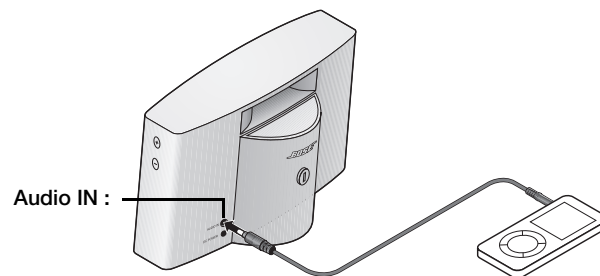

UTILISATION

Utilisation sur batterie

Une batterie entièrement chargée possède environ trois heures d'autonomie lorsque le volume du système SoundLink™ est au maximum. Toutefois, le temps réel de décharge de la batterie varie selon le type de musique et le réglage de volume. Pour augmenter l'autonomie de la batterie, réduisez le volume.

La diode d'état de batterie de l'enceinte SoundLink indique si la recharge de la batterie est nécessaire. Reportez-vous à la section « Charge de la batterie » à la page 9.

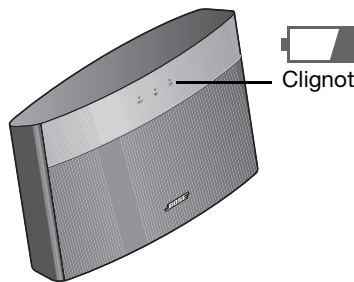

Clignotement rouge : 20% ou moins de la pleine charge (recharge nécessaire)

Contrôle manuel de la batterie

La diode de la batterie est normalement éteinte pour préserver l'autonomie. Pour vérifier le niveau de charge, maintenez enfoncée la touche **Off** de la télécommande et observez la couleur de la diode.

	Vert :70% ou plus de la pleine charge
	Jaune :20% à 70% de la pleine charge
	Clignotement rouge :20% ou moins (recharge nécessaire)

Remplacement de la batterie

Il est nécessaire de remplacer la batterie si :

- La diode d'état de la batterie reste jaune après 10 heures de charge
- La durée d'utilisation sur batterie devient très réduite

Mode de protection de la batterie

Si le système SoundLink est débranché du secteur et inutilisé durant 14 jours, il entre en mode de protection de la batterie pour préserver celle-ci. Votre système est dans cet état avant sa première utilisation. Pour réactiver le système SoundLink, connectez l'alimentation secteur à l'enceinte et chargez la batterie.

Charge de la batterie

Pour charger la batterie, branchez l'alimentation secteur à une prise électrique d'une part et au connecteur DC POWER de l'enceinte SoundLink d'autre part. Le temps de charge recommandé est de 10 heures. La diode de la batterie indique l'état de charge de celle-ci.

 Jaune :Batterie en charge
Éteinte : ...Cycle de charge terminé

Déplacement du système

Pour éteindre le système SoundLink et le protéger en vue d'un déplacement :

1. Débranchez la clé USB SoundLink et mettez son antenne en position de rangement.
2. Si nécessaire, débranchez l'alimentation secteur de la prise électrique et de l'enceinte SoundLink.
3. Enroulez le cordon secteur dans le réceptacle au sommet du boîtier d'alimentation. Pour maintenir le cordon en place, faites coulisser la bille suivant le besoin et enfoncez-la dans le réceptacle.

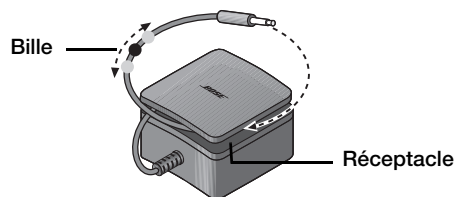

ENTRETIEN

Remplacement de la batterie de l'enceinte SoundLink™

Pour vous procurer des batteries de remplacement, contactez votre revendeur autorisé Bose. Vous pouvez aussi visiter la page www.Bose.com pour en commander directement auprès de Bose. Pour contacter Bose par téléphone, consultez la liste des adresses figurant dans l'emballage.

AVERTISSEMENT : Remplacez uniquement la batterie par une batterie d'origine Bose®. Bose ne peut pas garantir la sécurité et la compatibilité des batteries provenant d'autres fabricants, ni leur fonctionnement correct avec le système SoundLink.

1. Pour déverrouiller la batterie, appuyez sur le bouton fendu à l'aide d'un angle ou d'une pièce de monnaie et faites-le tourner dans le sens inverse des aiguilles d'une montre.

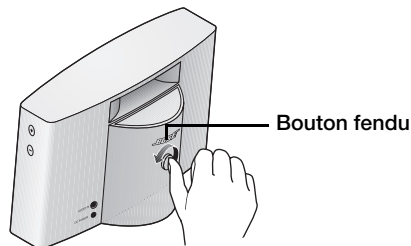

2. Retirez doucement la batterie de son logement à l'arrière de l'enceinte SoundLink.

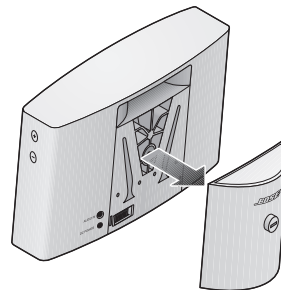

3. Tournez le bouton fendu de la nouvelle batterie pour présenter la fente à l'horizontale.

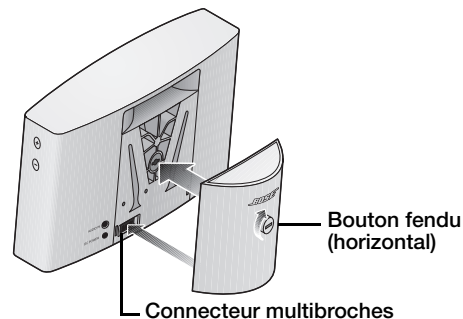

4. Branchez la batterie au connecteur multibroches.
5. Appuyez sur le bouton fendu et faites-le tourner dans le sens des aiguilles d'une montre pour l'amener à la verticale.
6. Connectez le boîtier d'alimentation et chargez la batterie.

Remplacement de la pile de la télécommande

Si la télécommande cesse de fonctionner ou si sa portée semble avoir diminué, il est temps de remplacer la pile. Remplacez-la par une pile de type CR2032 ou DL2032.

1. Utilisez une pièce de monnaie pour faire tourner le couvercle de la pile dans le sens inverse des aiguilles d'une montre.
2. Retirez la pile usagée et insérez la pile neuve. Veillez à orienter la batterie correctement, le côté Plus (+) vers le haut.
3. Remettez le couvercle en place et tournez-le dans le sens horaire pour le verrouiller.

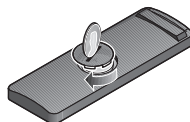
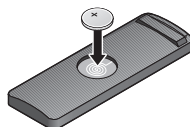
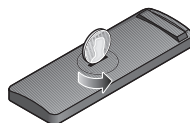

AVERTISSEMENTS :

- Conservez la pile de la télécommande hors de portée des enfants. En cas de manipulation inappropriée, elle risque de provoquer un incendie ou des brûlures chimiques. Ne la rechargez pas, ne la démontez pas, ne la portez pas à une température supérieure à 100 °C et ne l'incinérez pas.
- Pour jeter la pile usagée, respectez la manière appropriée définie par la réglementation locale. Remplacez la pile uniquement par une pile de même type, portant la même référence.
- La pile risque d'exploser lorsqu'elle est remplacée par une pile inappropriée. Utilisez uniquement une pile au lithium de 3volts Duracell, Eveready, Energizer, Maxell, Toshiba ou Shun Wo, de type CR2032 ou DL2032.

Nettoyage

Pour nettoyer les surfaces externes de l'appareil, utilisez un chiffon doux et sec. Vous pouvez également utiliser un aspirateur de faible puissance pour nettoyer les grilles.

- N'utilisez pas de solvants, de produits chimiques ou d'aérosols.
- Veillez à ce qu'aucun liquide ou objet ne pénètre dans les ouvertures.

Dépannage

En cas de difficulté d'utilisation du système SoundLink™, consultez le tableau suivant pour résoudre le problème. Si celui-ci persiste, consultez « Comment contacter le service client » à la page 14.

ENTRETIEN

Problème	Mesure corrective
Mon ordinateur ne reconnaît pas la clé USB SoundLink™.	<ul style="list-style-type: none"> • Déconnectez la clé USB SoundLink de votre ordinateur, attendez 30 secondes et reconnectez-la. • Si vous utilisez un hub USB, vérifiez qu'il est alimenté. • Essayez avec un autre port USB. Si vous utilisez un hub USB à alimentation séparée, essayez de connecter directement la clé USB SoundLink à un port USB de l'ordinateur. • Déconnectez la clé USB SoundLink de votre ordinateur, redémarrez celui-ci et reconnectez la clé. • Pour savoir comment détecter et installer un nouveau périphérique, consultez le mode d'emploi ou l'aide du système d'exploitation, ou demandez une assistance technique.
Mon ordinateur n'établit pas de liaison avec l'enceinte SoundLink™. La diode témoin de liaison sans fil clignote en continu.	<ul style="list-style-type: none"> • Réduisez la distance entre l'enceinte et l'ordinateur. • Si vous utilisez un ordinateur de bureau, essayez de connecter la clé USB SoundLink à un port USB en face avant de l'ordinateur si possible, ou utilisez un câble d'extension USB. • Déconnectez la clé USB SoundLink de votre ordinateur, attendez 30 secondes et reconnectez-la. • Déconnectez le boîtier d'alimentation de l'enceinte SoundLink, retirez la batterie de cette dernière, puis réinsérez la batterie. Rebranchez ensuite le boîtier d'alimentation. • Essayez de restaurer la liaison sans fil entre l'enceinte et la clé USB. Reportez-vous à la section « Réinitialisation de la liaison sans fil » à la page 14. • Essayez de rapprocher l'enceinte de l'ordinateur ou de l'éloigner de sources d'interférences possibles (autre appareil sans fil, four à micro-ondes, point d'accès sans fil, etc.)
Le système SoundLink ne réagit pas aux signaux de la télécommande.	<ul style="list-style-type: none"> • Vérifiez qu'il n'y a pas d'obstacle entre la télécommande et l'appareil. • Nettoyez la petite lentille à l'avant de la télécommande, à l'aide d'un chiffon sec et propre. • Utilisez la télécommande à partir d'un autre emplacement, ou essayez de déplacer l'enceinte. Il est possible que le soleil ou une puissante source lumineuse provoque des interférences. • Vérifiez que la pile de la télécommande est installée correctement, ou remplacez-la si elle est ancienne. • Vérifiez la diode d'état de la batterie de l'enceinte SoundLink. Si nécessaire, rechargez la batterie. • Vérifiez que votre programme de lecture musicale est actif et au premier-plan sur votre ordinateur. • N'oubliez pas qu'il est possible que la télécommande ne puisse pas contrôler les stations radio Internet.

Problème	Mesure corrective
De la musique est en lecture sur mon ordinateur, mais je ne l'entends pas depuis l'enceinte SoundLink™.	<ul style="list-style-type: none"> • Fermez l'application musicale sur votre ordinateur, puis redémarrez-la. • Appuyez sur la touche de la clé USB SoundLink. Débranchez la clé USB, attendez quelques secondes et rebranchez-la. • Augmentez le volume du système SoundLink. • Vérifiez la diode d'état de la batterie de l'enceinte SoundLink. Si nécessaire, rechargez la batterie. • Vérifiez que le son de votre ordinateur n'est pas coupé et que le volume n'est pas au minimum. • Vérifiez que la lecture est activée dans votre application musicale. • Appuyez sur la touche de la clé USB SoundLink pour réinitialiser la liaison sans fil. • Vérifiez dans la configuration de votre ordinateur que le périphérique "Bose SoundLink Audio" est bien sélectionné comme périphérique de sortie audio.
Je n'entends pas de musique à partir de la source AUX.	<ul style="list-style-type: none"> • Appuyez sur la touche AUX de la télécommande et vérifiez que la diode AUX s'allume. • Vérifiez que l'appareil connecté à l'entrée AUX est allumé et en lecture. • Augmentez le niveau de sortie de cet appareil. • Augmentez le volume du système SoundLink.
Réception médiocre ou pertes de son	<ul style="list-style-type: none"> • Changez l'angle de l'antenne de la clé USB SoundLink. • Faites pivoter l'enceinte SoundLink ou déplacez-la. • Connectez la clé USB SoundLink à un autre port USB de votre ordinateur, ou essayez d'utiliser un hub USB à alimentation externe. • Éloignez l'enceinte SoundLink de toute source d'interférences possible (four à micro-ondes, téléphone sans fil, téléphone mobile, point d'accès ou routeur Wi-Fi, etc.) • Utilisez un câble d'extension USB (en vente dans tous les magasins d'informatique). Ces câbles ont un connecteur USB mâle normal d'un côté et un connecteur femelle de l'autre. Branchez la clé USB dans le connecteur femelle, puis raccordez le connecteur mâle à l'ordinateur. • Si vos problèmes de réception persistent, contactez le service Clients de Bose.

ENTRETIEN

Réinitialisation de la liaison sans fil

En cas de défaillance de liaison entre l'enceinte SoundLink et la clé USB, essayez de réinitialiser la liaison sans fil :

1. Allumez l'enceinte SoundLink.
2. Maintenez enfoncée la touche de la source sans fil jusqu'à ce que la diode correspondante commence à clignoter lentement.
3. Maintenez enfoncée la touche de la clé USB jusqu'à ce que la diode de la clé commence à clignoter lentement.
4. Attendez que les deux diodes s'arrêtent de clignoter.

L'enceinte émet un son bref pour confirmer que la connexion avec la clé USB a été établie.

Comment contacter le service client

Pour toutes questions sur le système musical sans fil SoundLink™, contactez votre revendeur Bose local. Pour savoir comment contacter Bose directement, consultez la liste d'adresse fournie avec votre système SoundLink™ ou visitez la page Web <http://owners.Bose.com>.

Garantie limitée

Votre système SoundLink™ est couvert par une garantie limitée transférable. Les conditions détaillées de la garantie limitée sont notées sur la carte d'enregistrement qui accompagne votre système. Consultez la carte pour toutes instructions sur l'enregistrement. En cas d'oubli, les droits que vous confère cette garantie limitée ne s'en trouveront pas affectés.

Obligations de votre part pour bénéficiaire du service de garantie :

Renvoyer le produit avec la preuve de son achat auprès d'un revendeur Bose agréé, en procédant comme ci-dessous :

1. Contactez la filiale Bose de votre pays ou zone géographique (consultez la page Global.Bose.com pour trouver cette information) pour obtenir les instructions nécessaires pour l'expédition ;
2. Procédez à l'étiquetage et à l'expédition, en port payé, à l'adresse fournie par la société Bose de votre pays.
3. Indiquez clairement sur l'emballage extérieur tout numéro d'autorisation de retour. (Les colis ne portant pas de numéro d'autorisation de retour, si ce dernier a été communiqué, seront refusés.

Caractéristiques techniques

Alimentation électrique

Entrée : 100-240V ~ 50-60Hz, 1A

Sortie : 20V, 2A. max. ---

Dimensions

17,0 (H) x 30,7 (L) x 12,8 (P) cm

Poids

8,4 kg, batterie comprise

Configuration informatique recommandée

Microsoft Windows® XP ou Vista

Mac OS® X version 10.4 ou ultérieure

Bluetooth® QD ID

Enceinte SoundLink™ : B015402

Clé USB SoundLink : B015403

La marque et le logo *Bluetooth*® sont des marques déposées de Bluetooth SIG, Inc. et leur utilisation par Bose Corporation fait l'objet d'un accord de licence.



319182

BOSE[®]
Better sound through research[®]

©2009 Bose Corporation, The Mountain,
Framingham, MA 01701-9168 USA
AM319182 Rev.00

Free Manuals Download Website

<http://myh66.com>

<http://usermanuals.us>

<http://www.somanuals.com>

<http://www.4manuals.cc>

<http://www.manual-lib.com>

<http://www.404manual.com>

<http://www.luxmanual.com>

<http://aubethermostatmanual.com>

Golf course search by state

<http://golfingnear.com>

Email search by domain

<http://emailbydomain.com>

Auto manuals search

<http://auto.somanuals.com>

TV manuals search

<http://tv.somanuals.com>