

# BOSTITCH®

## N88WWB/N88RH

**PNEUMATIC STICK NAILERS**  
**CLAVADORA NEUMÁTICA ALIMENTADA POR BARRA**  
**CLOUEUR PNEUMATIQUE EN BANDES**



### **OPERATION and MAINTENANCE MANUAL** **MANUAL DE OPERACIÓN Y DE MANTENIMIENTO** **MANUEL D'INSTRUCTIONS ET D'ENTRETIEN**

**⚠ WARNING:**

**⚠ ADVERTENCIA:**

**⚠ ATTENTION:**

BEFORE OPERATING THIS TOOL, ALL OPERATORS SHOULD STUDY THIS MANUAL TO UNDERSTAND AND FOLLOW THE SAFETY WARNINGS AND INSTRUCTIONS. KEEP THESE INSTRUCTIONS WITH THE TOOL FOR FUTURE REFERENCE. IF YOU HAVE ANY QUESTIONS, CONTACT YOUR BOSTITCH REPRESENTATIVE OR DISTRIBUTOR.

ANTES DE OPERAR ESTA HERRAMIENTA, TODOS LOS OPERADORES DEBERÁN ESTUDIAR ESTE MANUAL PARA PODER COMPRENDER Y SEGUIR LAS ADVERTENCIAS SOBRE SEGURIDAD Y LAS INSTRUCCIONES. MANTENGA ESTAS INSTRUCCIONES CON LA HERRAMIENTA PARA FUTURA REFERENCIA, SI TIENE ALGUNA DUDA, COMUNÍQUESE CON SU REPRESENTANTE DE BOSTITCH O CON SU DISTRIBUIDOR.

LIRE ATTENTIVEMENT LE PRÉSENT MANUEL AVANT D'UTILISER L'APPAREIL. PRÊTER UNE ATTENTION TOUTE PARTICULIÈRE AUX CONSIGNES DE SÉCURITÉ ET AUX AVERTISSEMENTS. GARDER CE MANUEL AVEC L'OUTIL POUR FUTUR RÉFÉRENCE. SI VOUS AVEZ DES QUESTIONS, CONTACTEZ VOTRE REPRÉSENTANT OU VOTRE CONCESSIONNAIRE BOSTITCH.

**BOSTITCH®**  
Stanley Fastening Systems L.P.

159720REVC 11/05

## INTRODUCTION

The Bostitch N88 is a precision-built tool, designed for high speed, high volume nailing. These tools will deliver efficient, dependable service when used correctly and with care. As with any fine power tool, for best performance the manufacturer's instructions must be followed. Please study this manual before operating the tool and understand the safety warnings and cautions. The instructions on installation, operation and maintenance should be read carefully, and the manual kept for reference. NOTE: Additional safety measures may be required because of your particular application of the tool. Contact your Bostitch representative or distributor with any questions concerning the tool and its use. Bostitch Inc., East Greenwich, Rhode Island 02818.

## INDEX

Safety Instructions .....	3
Tool Specifications .....	4
Air Supply: Fittings, Hoses, Filters, Air Consumption, Regulators, Operating Pressure, Setting Correct Pressure .....	5
Lubrication .....	5
Loading the Tool, .....	6
Fastener Depth Control Adjustment .....	7
Removing Nails, Directional Exhaust .....	7
Tool Operation .....	8, 9
Maintaining the Pneumatic Tool .....	10
Trouble Shooting .....	11

## NOTE:

Bostitch tools have been engineered to provide excellent customer satisfaction and are designed to achieve maximum performance when used with precision Bostitch fasteners engineered to the same exacting standards. **Bostitch cannot assume responsibility for product performance if our tools are used with fasteners or accessories not meeting the specific requirements established for genuine Bostitch nails, staples and accessories.**



## LIMITED WARRANTY — U.S. and Canada Only

Effective December 1, 2005 Bostitch, L.P. warrants to the original retail purchaser that the product purchased is free from defects in material and workmanship, and agrees to repair or replace, at Bostitch's option, any defective Bostitch branded pneumatic stapler or nailer for a period of seven (7) years from date of purchase (one (1) year from the date of purchase for compressors and tools used in production applications). Warranty is not transferable. Proof of purchase date required. This warranty covers only damage resulting from defects in material or workmanship; it does not cover conditions or malfunctions resulting from normal wear, neglect, abuse, accident or repairs attempted or made by other than our national repair center or authorized warranty service centers. Driver blades, bumpers, o-rings, pistons and piston rings are considered normally wearing parts. For optimal performance of your Bostitch tool always use genuine Bostitch fasteners and replacement parts.

THIS WARRANTY IS IN LIEU OF ALL OTHER WARRANTIES, EXPRESS OR IMPLIED, INCLUDING BUT NOT LIMITED TO THE IMPLIED WARRANTIES OF MERCHANTABILITY OR FITNESS FOR A PARTICULAR PURPOSE. BOSTITCH SHALL NOT BE LIABLE FOR ANY INCIDENTAL OR CONSEQUENTIAL DAMAGES.

Some states and countries do not allow limitations on how long an implied warranty lasts, or the exclusion or limitation of incidental or consequential damages, so the above limitations or exclusions may not apply to you. This warranty gives you specific legal rights, and you may also have other rights which vary from state to state and country to country.

To obtain warranty service in the U.S. return the product, together with proof of purchase, to the U.S. Bostitch National or Regional Independent Authorized Warranty Service Center. In the U.S. you may call us at 1-800-556-6696 or visit [www.BOSTITCH.com](http://www.BOSTITCH.com) for the location most convenient for you. In Canada please call us at 800-567-7705 or visit [www.BOSTITCH.com](http://www.BOSTITCH.com)

## SAFETY INSTRUCTIONS

**⚠WARNING:**

**EYE PROTECTION** which conforms to ANSI specifications and provides protection against flying particles both from the **FRONT** and **SIDE** should **ALWAYS** be worn by the operator and others in the work area when connecting to air supply, loading, operating or servicing this tool. Eye protection is required to guard against flying fasteners and debris, which could cause severe eye injury.



The employer and/or user must ensure that proper eye protection is worn. Eye protection equipment must conform to the requirements of the American National Standards Institute, ANSI Z87.1 and provide both frontal and side protection. **NOTE:** Non-side shielded spectacles and face shields alone do not provide adequate protection.



**CAUTION:** Additional Safety Protection will be required in some environments. For example, the working area may include exposure to noise level which can lead to hearing damage. The employer and user must ensure that any necessary hearing protection is provided and used by the operator and others in the work area. Some environments will require the use of head protection equipment. When required, the employer and user must ensure that head protection conforming to ANSI Z89.1 is used.

## AIR SUPPLY AND CONNECTIONS

**⚠WARNING:**

Do not use oxygen, combustible gases, or bottled gases as a power source for this tool as tool may explode, possibly causing injury.

**⚠WARNING:**

Do not use supply sources which can potentially exceed 200 P.S.I.G. as tool may burst, possibly causing injury.

**⚠WARNING:**

The connector on the tool must not hold pressure when air supply is disconnected. If a wrong fitting is used, the tool can remain charged with air after disconnecting and thus will be able to drive a fastener even after the air line is disconnected possibly causing injury.

**⚠WARNING:**

Do not pull trigger or depress contact arm while connected to the air supply as the tool may cycle, possibly causing injury.

**⚠WARNING:**

Always disconnect air supply: 1.) Before making adjustments; 2.) When servicing the tool; 3.) When clearing a jam; 4.) When tool is not in use; 5.) When moving to a different work area, as accidental actuation may occur, possibly causing injury.

## LOADING TOOL

**⚠WARNING:**

When loading tool: 1.) Never place a hand or any part of body in fastener discharge area of tool; 2.) Never point tool at anyone; 3.) Do not pull the trigger or depress the trip as accidental actuation may occur, possibly causing injury.

## OPERATION

**⚠WARNING:**

Always handle the tool with care: 1.) Never engage in horseplay; 2.) Never pull the trigger unless nose is directed toward the work; 3.) Keep others a safe distance from the tool while tool is in operation as accidental actuation may occur, possibly causing injury.

**⚠WARNING:**

The operator must not hold the trigger pulled on contact arm tools except during fastening operation as serious injury could result if the trip accidentally contacted someone or something, causing the tool to cycle.

**⚠WARNING:**

Keep hands and body away from the discharge area of the tool. A contact arm tool may bounce from the recoil of driving a fastener and an unwanted second fastener may be driven possibly causing injury.

**⚠WARNING:**

Check operation of the contact arm mechanism frequently. Do not use the tool if the arm is not working correctly as accidental driving of a fastener may result. Do not interfere with the proper operation of the contact arm mechanism.

**⚠WARNING:**

Do not drive fasteners on top of other fasteners or with the tool at an overly steep angle as this may cause deflection of fasteners which could cause injury.

**⚠WARNING:**

Do not drive fasteners close to the edge of the work piece as the wood may split, allowing the fastener to be deflected possibly causing injury.

**⚠WARNING:**

This nailer produces SPARKS during operation. NEVER use the nailer near flammable substances, gases or vapors including lacquer, paint, benzine, thinner, gasoline, adhesives, mastics, glues or any other material that is – or the vapors, fumes or byproducts of which are – flammable, combustible or explosive. Using the nailer in any such environment could cause an EXPLOSION resulting in personal injury or death to user and bystanders.

## MAINTAINING THE TOOL

**⚠WARNING:**

When working on air tools note the warnings in this manual and use extra care when evaluating problem tools.

## N88 TOOL SPECIFICATIONS

All screws and nuts are metric.

MODEL	TOOL ACTUATION	LENGTH	HEIGHT	WIDTH	WEIGHT
N88WWB	Sequential trip with contact trip option	19-7/8" (505mm)	13-13/16" (351mm)	4-7/8" (124mm)	7.9lb. (3.6kg.)
N88WWB-2	Sequential Trip	19-7/8" (505mm)	13-13/16" (351mm)	4-7/8" (124mm)	7.9lb. (3.6kg.)
N88RH	Sequential trip with contact trip option	19-7/8" (505mm)	14-1/4" (362mm)	4-7/8" (124mm)	7.9lb. (3.6kg.)
N88RH-2	Sequential Trip	19-7/8" (505mm)	14-1/4" (362mm)	4-7/8" (124mm)	7.9lb. (3.6kg.)

### **FASTENER SPECIFICATIONS:**

#### **N88WWB**

This tool uses a 28° wire collated stick nail in lengths of 2" to 3-1/2" (50 - 90mm) and shank diameters of .113" to .131" (2.8 - 3.3mm)

#### **N88RH**

Uses a 21° plastic collated full round head stick nails, in lengths of 2" to 3-1/2" (50-90mm) and shank diameters of .113" to .162" (2.8 - 4.1mm).

### **TOOL AIR FITTING:**

This tool uses a 1/4" N.P.T. male plug. The inside diameter should be .275" (7mm) or larger. The fitting must be capable of discharging tool air pressure when disconnected from the air supply.

### **OPERATING PRESSURE:**

70 to 120 p.s.i.g. (4.9 to 8.4 kg/cm<sup>2</sup>). Select the operating pressure within this range for best fastener performance. **DO NOT EXCEED THIS RECOMMENDED OPERATING PRESSURE.**

### **AIR CONSUMPTION:**

The N88 requires 7.5 cubic feet per minute (212 liters per minute) of free air to operate at the rate of 100 nails per minute, at 80 p.s.i. (5.6 kg/cm<sup>2</sup>). Take the actual rate at which the tool will be run to determine the amount of air required. For instance, if your fastener usage averages 50 nails per minute, you need 50% of the 7.5 c.f.m. (212 liters per minute) which is required to operate the tool at 100 nails per minute.

## **OPERATION**

Bostitch offers two types of operation for this series tool

### **CONTACT TRIP**

The common operating procedure on "Contact Trip" tools is for the operator to contact the work to actuate the trip mechanism while keeping the trigger pulled, thus driving a fastener each time the work is contacted. This will allow rapid fastener placement on many jobs, such as sheathing, decking and pallet assembly. All pneumatic tools are subject to recoil when driving fasteners. The tool may bounce, releasing the trip, and if unintentionally allowed to recontact the work surface with the trigger still actuated (finger still holding trigger pulled) an unwanted second fastener will be driven.

### **SEQUENTIAL TRIP**

The Sequential Trip requires the operator to hold the tool against the work before pulling the trigger. This makes accurate fastener placement easier, for instance on framing, toe nailing and crating applications. The Sequential Trip allows exact fastener location without the possibility of driving a second fastener on recoil, as described under "Contact Trip". The Sequential Trip Tool has a positive safety advantage because it will not accidentally drive a fastener if the tool is contacted against the work – or anything else – while the operator is holding the trigger pulled.

### **MODEL IDENTIFICATION:**

Refer to Operation Instructions on page 4 before proceeding to use this tool.

#### **CONTACT TRIP**

Identified by:

**BLACK TRIGGER**

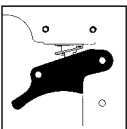

#### **SEQUENTIAL TRIP**

Identified by:

**GREY TRIGGER**

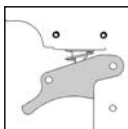

**⚠WARNING:** Do not use oxygen, combustible gases, or bottled gases as a power source for this tool as tool may explode, possibly causing injury.

### **FITTINGS:**

Install a male plug on the tool which is free flowing and which will release air pressure from the tool when disconnected from the supply source.

### **HOSES:**

Air hoses should have a minimum of 150 p.s.i. (10.6 kg/cm<sup>2</sup>) working pressure rating or 150 percent of the maximum pressure that could be produced in the air system. The supply hose should contain a fitting that will provide "quick disconnecting" from the male plug on the tool.

### **SUPPLY SOURCE:**

Use only clean regulated compressed air as a power source for this tool. **NEVER USE OXYGEN, COMBUSTIBLE GASES, OR BOTTLED GASES, AS A POWER SOURCE FOR THIS TOOL AS TOOL MAY EXPLODE.**

### **REGULATOR:**

A pressure regulator with an operating pressure of 0 - 125 p.s.i. (0 - 8.79 KG/CM<sup>2</sup>) is required to control the operating pressure for safe operation of this tool. Do not connect this tool to air pressure which can potentially exceed 200 p.s.i. (14 KG/CM<sup>2</sup>) as tool may fracture or burst, possibly causing injury.

### **OPERATING PRESSURE:**

Do not exceed recommended maximum operating pressure as tool wear will be greatly increased. The air supply must be capable of maintaining the operating pressure at the tool. Pressure drops in the air supply can reduce the tool's driving power. Refer to "TOOL SPECIFICATIONS" for setting the correct operating pressure for the tool.

### **FILTER:**

Dirt and water in the air supply are major causes of wear in pneumatic tools. A filter will help to get the best performance and minimum wear from the tool. The filter must have adequate flow capacity for the specific installation. The filter has to be kept clean to be effective in providing clean compressed air to the tool. Consult the manufacturer's instructions on proper maintenance of your filter. A dirty and clogged filter will cause a pressure drop which will reduce the tool's performance.

---

## LUBRICATION

Frequent, but not excessive, lubrication is required for best performance. Oil added through the air line connection will lubricate the internal parts. Use BOSTITCH Air Tool Lubricant, Mobil Velocite #10, or equivalent. Do not use detergent oil or additives as these lubricants will cause accelerated wear to the seals and bumpers in the tool, resulting in poor tool performance and frequent tool maintenance.

If no airline lubricator is used, add oil during use into the air fitting on the tool once or twice a day. Only a few drops of oil at a time is necessary. Too much oil will only collect inside the tool and will be noticeable in the exhaust cycle.

### **COLD WEATHER OPERATION:**

For cold weather operation, near and below freezing, the moisture in the air line may freeze and prevent tool operation. We recommend the use of BOSTITCH WINTER FORMULA air tool lubricant or permanent antifreeze (ethylene glycol) as a cold weather lubricant.

**CAUTION: Do not store tools in a cold weather environment to prevent frost or ice formation on the tools operating valves and mechanisms that could cause tool failure.**

**NOTE: Some commercial air line drying liquids are harmful to "O"-rings and seals – do not use these low temperature air dryers without checking compatibility.**

## LOADING THE N88

---

**⚠WARNING:**



**EYE PROTECTION** which conforms to ANSI specifications and provides protection against flying particles both from the **FRONT** and **SIDE** should **ALWAYS** be worn by the operator and others in the work area when loading, operating or servicing this tool. Eye protection is required to guard against flying fasteners and debris, which could cause severe eye injury.

**⚠WARNING:**

The employer and/or user must ensure that proper eye protection is worn. Eye protection equipment must conform to the requirements of the American National Standards Institute, ANSI Z87.1-1989 (R1998) and provide both frontal and side protection. **NOTE:** Non-side shielded spectacles and face shields alone do not provide adequate protection.

### TO PREVENT ACCIDENTAL INJURIES:

- Never place a hand or any other part of the body in nail discharge area of tool while the air supply is connected.
- Never point the tool at anyone else.
- Never engage in horseplay.
- Never pull the trigger unless nose is directed at the work.
- Always handle the tool with care.
- Do not pull the trigger or depress the trip mechanism while loading the tool.

## N88RH/WWB

---

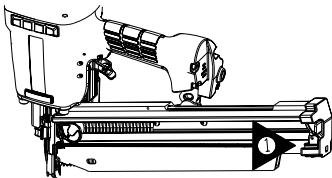

- 1. Open the magazine:**  
Pull pusher back to engage the latch.

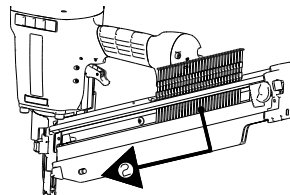

- 2. Load Nails:**  
Hold nailer down with magazine tilted downward. Insert stick of nails

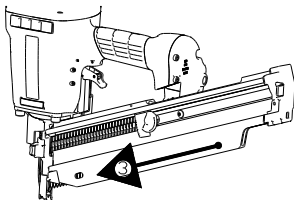

- 3. Close Magazine:**  
Release pusher by first pulling back on the pusher and then pressing the pusher release tab. Slide pusher against nails.

**NOTE:** Use only nails recommended for use in Bostitch N88 nailers or nails which meet the Bostitch specifications.

## FASTENER DEPTH CONTROL ADJUSTMENT

### When using the framing contact arm:

The Fastener Depth Control Adjustment feature provides control of the nail drive depth from flush with or just above the work surface to shallow or deep countersink.

#### **⚠WARNING:** TO ADJUST THE FASTENER DEPTH CONTROL:

DISCONNECT TOOL FROM AIR SUPPLY BEFORE ATTEMPTING ANY PARTS DISASSEMBLY AND BEFORE CHANGING THE WORK CONTACTING ELEMENT ADJUSTMENT.

1. Push in on locking button.
2. Adjust contact arm up to increase depth of drive or down to decrease it.
3. Release locking button

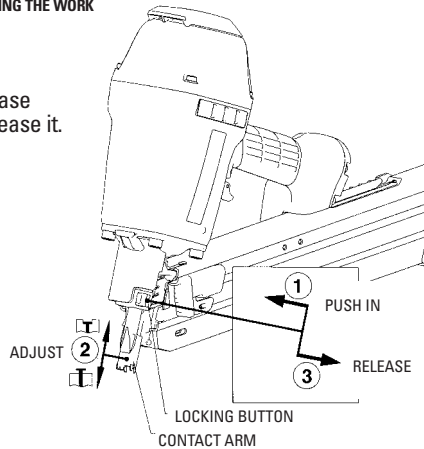

## DIRECTIONAL EXHAUST DEFLECTOR

Exhaust Deflector

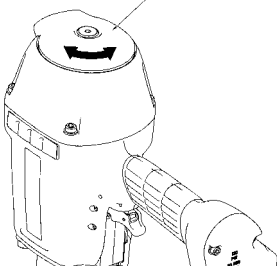

The adjustable exhaust deflector can be rotated into any desired position by hand without the use of any tools.

## REMOVING NAILS

### **N88RH/WWB**

1. Pull pusher back until it engages latch.
2. Slide nails back to opening and push out.

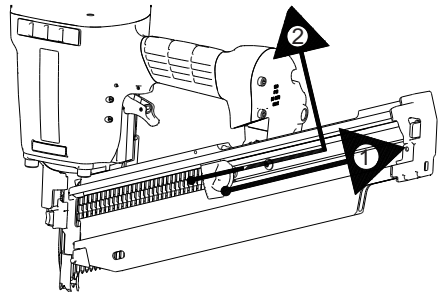

## TOOL OPERATION

---

**⚠WARNING:**



**EYE PROTECTION** which conforms to ANSI specifications and provides protection against flying particles both from the **FRONT** and **SIDE** should **ALWAYS** be worn by the operator and others in the work area when loading, operating or servicing this tool. Eye protection is required to guard against flying fasteners and debris, which could cause severe eye injury.

The employer and/or user must ensure that proper eye protection is worn. Eye protection equipment must conform to the requirements of the American National Standards Institute, ANSI Z87.1-1989 (R1998) and provide both frontal and side protection. **NOTE:** Non-side shielded spectacles and face shields alone do not provide adequate protection.

### **BEFORE HANDLING OR OPERATING THIS TOOL:**

- I. **READ AND UNDERSTAND THE WARNINGS CONTAINED IN THIS MANUAL.**
- II. **REFER TO "TOOL SPECIFICATIONS" IN THIS MANUAL TO IDENTIFY THE OPERATING SYSTEM ON YOUR TOOL.**

## OPERATION

---

There are two available systems on BOSTITCH N88 pneumatic tools. They are:

1. **CONTACT TRIP OPERATION**
2. **SEQUENTIAL TRIP OPERATION**

### **1. CONTACT TRIP OPERATION**

The CONTACT TRIP MODEL tool contains a contact trip that operates in conjunction with the trigger to drive a fastener. There are two methods of operation to drive fasteners with a contact trip tool.

- A. **SINGLE FASTENER PLACEMENT:** To operate the tool in this manner, first position the contact trip on the work surface, **WITHOUT PULLING THE TRIGGER**. Depress the contact trip until the nose touches the work surface and then pull the trigger to drive a fastener. Do not press the tool against the work with extra force. Instead, allow the tool to recoil off the work surface to avoid a second unwanted fastener. Remove your finger from the trigger after each operation.
- B. **RAPID FASTENER OPERATION:** To operate the tool in this manner, hold the tool with the contact trip pointing towards but not touching the work surface. Pull the trigger and then tap the contact trip against the work surface using a bouncing motion. Each depression of the contact trip will cause a fastener to be driven.

**⚠WARNING:**

The operator must not hold the trigger pulled on contact trip tools except during fastening operation, as serious injury could result if the trip accidentally contacted someone or something, causing the tool to cycle.

**⚠WARNING:**

Keep hands and body away from the discharge area of the tool. A contact trip tool may bounce from the recoil of driving a fastener and an unwanted second fastener may be driven, possibly causing injury.

### **2. SEQUENTIAL TRIP OPERATION:**

The SEQUENTIAL TRIP MODEL contains a contact trip that operates in conjunction with the trigger to drive a fastener. To operate a sequential trip tool, first position the contact trip on the work surface **WITHOUT PULLING THE TRIGGER**. Depress the contact trip and then pull the trigger to drive a fastener. As long as the contact trip is contacting the work and is held depressed, the tool will drive a fastener each time the trigger is depressed. If the contact trip is allowed to leave the work surface, as is typical with normal tool recoil, the sequence described above must be repeated to drive another fastener.



**CAUTION:** Remove all fasteners from tool before performing tool operation check.

### **1. CONTACT TRIP OPERATION:**

- A. With finger off the trigger, press the contact trip against the work surface.  
**THE TOOL MUST NOT CYCLE.**
- B. Hold the tool off the work surface, and pull the trigger.  
**THE TOOL MUST NOT CYCLE.**
- C. With the tool off the work surface, pull the trigger.  
Press the contact trip against the work surface.  
**THE TOOL MUST CYCLE.**
- D. Without touching the trigger, press the contact trip against the work surface, then pull the trigger.  
**THE TOOL MUST CYCLE.**

### **2. SEQUENTIAL TRIP OPERATION:**

- A. Press the contact trip against the work surface, without touching the trigger.  
**THE TOOL MUST NOT CYCLE.**
- B. Hold the tool off the work surface and pull the trigger.  
**THE TOOL MUST NOT CYCLE.**  
Release the trigger. The trigger must return to the trigger stop on the frame.
- C. Pull the trigger and press the contact trip against the work surface.  
**THE TOOL MUST NOT CYCLE.**
- D. With finger off the trigger, press the contact trip against the work surface. Pull the trigger.  
**THE TOOL MUST CYCLE.**

---

## **IN ADDITION TO THE OTHER WARNINGS CONTAINED IN THIS MANUAL OBSERVE THE FOLLOWING FOR SAFE OPERATION**

---

- **Use the BOSTITCH pneumatic tool only for the purpose for which it was designed.**
- **Never use this tool in a manner that could cause a fastener to be directed toward the user or others in the work area.**
- **Do not use the tool as a hammer.**
- **Always carry the tool by the handle. Never carry the tool by the air hose.**
- **Do not alter or modify this tool from the original design or function without approval from BOSTITCH, INC.**
- **Always be aware that misuse and improper handling of this tool can cause injury to yourself and others.**
- **Never clamp or tape the trigger or contact trip in an actuated position.**
- **Never leave a tool unattended with the air hose attached.**
- **Do not operate this tool if it does not contain a legible WARNING LABEL.**
- **Do not continue to use a tool that leaks air or does not function properly. Notify your nearest Bostitch representative if your tool continues to experience functional problems.**

## **MAINTAINING THE PNEUMATIC TOOL**

---

**⚠WARNING:** When working on air tools, note the warnings in this manual and use extra care evaluating problem tools.

**CAUTION:** Pusher spring (constant force spring). Caution must be used when working with the spring assembly. The spring is wrapped around, but not attached to, a roller. If the spring is extended beyond its length, the end will come off the roller and the spring will roll up with a snap, with a chance of pinching your hand. Also the edges of the spring are very thin and could cut. Care must also be taken to insure no permanent kinks are put in the spring as this will reduce the springs force.

### **REPLACEMENT PARTS:**

BOSTITCH replacement parts are recommended. Do not use modified parts or parts which will not give equivalent performance to the original equipment.

### **ASSEMBLY PROCEDURE FOR SEALS:**

When repairing a tool, make sure the internal parts are clean and lubricated. Use MagnaLube or equivalent on all "O"-rings. Coat each "O"-ring with lubricant before assembling. Use a small amount of oil on all moving surfaces and pivots. After reassembly add a few drops of BOSTITCH Air Tool Lubricant through the air line fitting before testing.

### **AIR SUPPLY-PRESSURE AND VOLUME:**

Air volume is as important as air pressure. The air volume supplied to the tool may be inadequate because of undersize fittings and hoses, or from the effects of dirt and water in the system. Restricted air flow will prevent the tool from receiving an adequate volume of air, even though the pressure reading is high. The results will be slow operation, misfeeds or reduced driving power. Before evaluating tool problems for these symptoms, trace the air supply from the tool to the supply source for restrictive connectors, swivel fittings, low points containing water and anything else that would prevent full volume flow of air to the tool.

<b>PROBLEM</b>	<b>CAUSE</b>	<b>CORRECTION</b>
<b>Trigger valve housing leaks air</b>	O-ring cut or cracked	Replace O-ring
<b>Trigger valve stem leaks air</b>	O-ring/seals cut or cracked	Replace trigger valve assembly
<b>Frame/nose leaks air</b>	Loose nose screws	Tighten and recheck
	O-ring or Gasket is cut or cracked	Replace O-ring or gasket
	Bumper cracked/worn	Replace bumper
<b>Frame/cap leaks air</b>	Damaged gasket or seal	Replace gasket or seal
	Cracked/worn head valve bumper	Replace bumper
	Loose cap screws	Tighten and recheck
<b>Failure to cycle</b>	Air supply restriction	Check air supply equipment
	Tool dry, lack of lubrication	Use BOSTITCH Air Tool Lubricant
	Worn head valve O-rings	Replace O-rings
	Broken cylinder cap spring	Replace cylinder cap spring
	Head valve stuck in cap	Disassemble/Check/Lubricate
<b>Lack of power; slow to cycle</b>	Tool dry, lacks lubrication	Use BOSTITCH Air Tool Lubricant
	Broken cylinder cap spring	Replace cap spring
	O-rings/seals cut or cracked	Replace O-rings/seals
	Exhaust blocked	Check bumper, head valve spring, muffler
	Trigger assembly worn/leaks	Replace trigger assembly
	Dirt/tar build up on driver	Disassemble nose/driver to clean
	Cylinder sleeve not seated correctly on bottom bumper	Disassemble to correct
	Head valve dry	Disassemble/lubricate
<b>Skipping fasteners; intermittent feed</b>	Air pressure too low	Check air supply equipment
	Worn bumper	Replace bumper
	Tar/dirt in driver channel	Disassemble and clean nose and driver
	Air restriction/inadequate air flow through quick disconnect socket and plug	Replace quick disconnect fittings
	Worn piston O-ring	Replace O-ring, check driver
	Tool dry, lacks lubrication	Use BOSTITCH Air Tool Lubricant
	Damaged pusher spring	Replace spring
	Low air pressure	Check air supply system to tool
	Loose magazine nose screws	Tighten all screws
	Fasteners too short for tool	Use only recommended fasteners
	Bent fasteners	Discontinue using these fasteners
	Wrong size fasteners	Use only recommended fasteners
	Leaking head cap gasket	Tighten screws/replace gasket
	Trigger valve O-ring cut/worn	Replace O-ring
	Broken/chipped driver	Replace driver (check piston O-ring)
	Dry/dirty magazine	Clean/lubricate use BOSTITCH Air Tool Lubricant
<b>Fasteners jam in tool</b>	Worn magazine	Replace magazine
	Driver channel worn	Replace nose/check door
	Wrong size fasteners	Use only recommended fasteners
	Bent fasteners	Discontinue using these fasteners
	Loose magazine/nose screws	Tighten all screws
	Broken/chipped driver	Replace driver
<b>Fastener misses metal connector hole</b>	Broken / chipped guide	Replace guide
	Broken / missing 158457 torsion spring	Replace torsion spring (grease before installation)
	Broken Pendulum	Replace pendulum and torsion spring
	Broken 158455 pin	Replace pin and torsion spring



La Bostitch N88 es una herramienta clavadora construida a precisión, diseñada para funcionar a alta velocidad y con alto volumen. Estas herramientas entregan un servicio eficiente y fiable cuando se usan correctamente y con cuidado. Al igual que con toda herramienta automática de calidad, deben seguirse las instrucciones del fabricante para obtener el óptimo rendimiento. Estudie este manual antes de operar la herramienta y entender las advertencias y precauciones de seguridad. Deben leerse en detalle las instrucciones sobre la instalación, operación y mantenimiento, y debe conservarse el manual para referencia. **NOTA:** Pueden necesitarse medidas adicionales de seguridad según la aplicación particular de la herramienta. Diríjase al representante o distribuidor de Bostitch si tiene alguna pregunta referente a la herramienta y su uso. Bostitch Inc., East Greenwich, Rhode Island 02818.

## ÍNDICE

Instrucciones de seguridad .....	14
Especificaciones de la herramienta .....	15
Suministro de aire: Accesorios, mangueras, filtros, consumo de aire, reguladores, Presión operativa, ajuste de la presión correcta .....	16
Lubricación .....	16
Carga de la herramienta, .....	17
Ajuste de control de profundidad del clavo .....	18
Extracción de clavos, escape direccional .....	18
Funcionamiento de la herramienta .....	19, 20
Mantenimiento de la herramienta neumática .....	21
Solución de problemas .....	22

## NOTA:

Las herramientas de Bostitch han sido fabricadas para proporcionar una excelente satisfacción al cliente y están diseñadas para lograr el máximo rendimiento al ser utilizadas con sujetadores de precisión de Bostitch que han sido fabricados a las mismas normas exactas. **Bostitch no puede asumir responsabilidad por el rendimiento de un producto si se utilizan nuestras herramientas con sujetadores o accesorios que no cumplen con los requisitos específicos establecidos para clavos, grapas y accesorios auténticos de Bostitch.**

## GARANTÍA LIMITADA — Sólo EE.UU. y Canadá

A partir del 1 de diciembre de 2005 Bostitch, L.P. garantiza al comprador del comerciante original que el producto comprado está exento de defectos en material y fabricación, y se compromete a reparar o reemplazar, a opción de Bostitch, cualquier engrapadora o clavadora neumática defectuosa de marca Bostitch por un período de siete (7) años desde la fecha de compra (un (1) año de la fecha de compra en el caso de compresores y herramientas utilizadas en aplicaciones de producción). La garantía no es transferible. Se requiere presentar evidencia de la fecha de compra. Esta garantía solamente cubre daños resultantes de defectos en material o fabricación, y no cubre condiciones o desperfectos resultantes del desgaste normal, negligencia, abuso, accidente o reparaciones intentadas o efectuadas por terceros ajenos a nuestro centro nacional de reparaciones o a los centros de servicio bajo garantía. Las aspas del impulsor, topes, juntas tóricas, pistones y aros de pistones se consideran componentes de desgaste normal. Para obtener el rendimiento óptimo de la herramienta Bostitch siempre use fijaciones y piezas de repuesto genuinas de Bostitch.

ESTA GARANTÍA SUSTITUYE TODA OTRA GARANTÍA, EXPRESA O IMPLÍCITA, INCLUIDAS ENTRE OTRAS, LAS GARANTÍAS IMPLÍCITAS DE COMERCIABILIDAD O IDONEIDAD PARA UN FIN PARTICULAR. BOSTITCH NO SERÁ RESPONSABLE DE DAÑOS FORTUITOS O CONSECUENCIALES.

Algunos estados y países no permiten limitaciones a la duración de una garantía implícita ni la exclusión o limitación de daños fortuitos o consecuenciales, de modo que las limitaciones o exclusiones anteriores pueden no corresponder a su caso. Esta garantía le concede derechos legales específicos, y usted puede tener también otros derechos que varían de un estado a otro y de un país a otro.

Para obtener servicio bajo garantía en los EE.UU. devuelva el producto, junto con el comprobante de compra, al Centro de Servicio bajo Garantía Autorizado Independiente Nacional o Regional de Bostitch en los EE.UU. Dentro de los EE.UU. usted puede llamarnos al 1-800-556-6696 o visitar [www.BOSTITCH.com](http://www.BOSTITCH.com) para ver la ubicación que más le convenga. En Canadá llámenos al 800-567-7705 o visite [www.BOSTITCH.com](http://www.BOSTITCH.com).

## INSTRUCCIONES DE SEGURIDAD

### ⚠ ADVERTENCIA:

Cuando el equipo está conectado al suministro de aire, tanto el operador como todas las personas que se encuentren en el área de trabajo, SIEMPRE deben usar PROTECCIÓN OCULAR que cumpla las especificaciones ANSI para resguardo contra partículas volantes arrojadas desde el FRENTE o los LATERALES. Dicha protección ocular se requiere para proteger contra residuos y remaches volantes, que podrían causar graves lesiones en los ojos.



El empleador y/o usuario debe asegurar que la debida protección para los ojos sea usada. El equipo protector de los ojos debe cumplir con los requisitos del Instituto de Normas Nacionales Americano (American National Standards Institute), ANSI Z87.1 y debe proveer protección de frente y de los lados. NOTA: Las gafas de seguridad que no están protegidas de los lados y las máscaras por sí solas no proveen la debida protección.



**PRECAUCIÓN:** En algunos entornos será necesaria protección de seguridad adicional. Por ejemplo, es posible que el área de trabajo incluya la exposición a niveles de ruido que pueden dañar el oído. El empleador y el usuario deben asegurarse de que cualquier protección necesaria para los oídos sea provista y utilizada por el operador y demás personas en el área de trabajo. Algunos entornos requieren el uso de aparatos de protección para la cabeza. Cuando sea necesario, el empleador y el usuario deben asegurarse de que se utilice protección para la cabeza en conformidad con la norma ANSI Z89.1.

## SUMINISTRO DE AIRE Y CONEXIONES

- ⚠ No utilice oxígeno ni gases combustibles o embotellados como fuente de suministro para esta herramienta, ya que la herramienta puede estallar, posiblemente causando lesiones.

### ⚠ ADVERTENCIA:

No utilice fuentes de suministro que potencialmente excedan las 14 Kg/cm<sup>2</sup> (13,8 bars) ya que la herramienta puede estallar, posiblemente causando lesiones.

### ⚠ ADVERTENCIA:

El conector de la herramienta no debe tener presión al desconectarse el suministro de aire. Si se utiliza una conexión equivocada, la herramienta puede permanecer cargada con aire después de ser desconectada y por lo tanto podrá impulsar un sujetador aun después de que la línea de aire sea desconectada, posiblemente causando lesiones.

- ⚠ No hale el gatillo ni oprima el brazo de contacto mientras la herramienta esté conectada al suministro de aire ya que la herramienta puede ciclarse, posiblemente causando lesiones.
- ⚠ Siempre desconecte el suministro de aire: 1.) Antes de efectuar ajustes; 2.) Al hacerle servicio a la herramienta; 3.) Al despejar un atascamiento; 4.) Cuando la herramienta no esté en uso; 5.) Al mudarse de un área distinta de trabajo, ya que se puede activar accidentalmente, posiblemente causando lesiones.

## AL CARGAR LA HERRAMIENTA

- ⚠ Al cargar la herramienta: 1.) Nunca coloque una mano o cualquier otra parte del cuerpo en el área de descarga del sujetador de la herramienta; 2.) Nunca apunte la herramienta hacia otra persona; 3.) No hale el gatillo ni oprima el disparador ya que se puede activar accidentalmente, posiblemente causando lesiones.

## OPERACIÓN

- ⚠ Siempre maneje la herramienta con cuidado. 1.) Nunca participe en juegos rudos con la herramienta; 2.) Nunca hale el gatillo al menos que la nariz esté apuntada hacia el trabajo; 3.) Mantenga a las demás personas a una distancia segura de la herramienta mientras la herramienta esté en operación ya que se puede activar accidentalmente, causando posibles lesiones.
- ⚠ No mantenga el gatillo halado en las herramientas del brazo de contacto, salvo durante la operación de engrapado, ya que pueden resultar serias lesiones si el disparador accidentalmente se pusiera en contacto con alguien o con algo, causando que se cicle la herramienta.
- ⚠ Mantenga las manos y el cuerpo alejados del área de descarga de la herramienta. Una herramienta con brazo de contacto puede rebotar debido a la reculada al impulsar un sujetador y se puede impulsar accidentalmente un segundo sujetador, causando posibles lesiones.
- ⚠ Verifique la operación del mecanismo del brazo de contacto frecuentemente. No utilice la herramienta si el brazo no está funcionando correctamente ya que se puede impulsar accidentalmente otro sujetador. No interfiera con la debida operación del mecanismo del brazo de contacto.
- ⚠ No meta los sujetadores encima de otros sujetadores o teniendo la herramienta demasiado inclinada ya que esto podría causar que los sujetadores se desvíen, y a su vez causaran lesiones.
- ⚠ No meta los sujetadores cerca del borde de la pieza de trabajo porque la madera podría separarse, lo que permitiría que el sujetador se desviara y causara lesiones.
- ⚠ Esta clavadora produce CHISPAS durante la operación. NUNCA use la clavadora cerca de sustancias, gases ni vapores inflamables, incluidos diluyentes, lacas, pintura, bencina, gasolina, adhesivos, mástique, pegamentos ni ningún otro material que sea inflamable, combustible o explosivo – o vapores, emanaciones o subproductos que puedan serlo. Si se usa la clavadora en cualquier ambiente de este tipo podría causar una EXPLOSION produciendo lesiones físicas o fatales para el usuario y las personas en la cercanía.

## MANTENIMIENTO DE LA HERRAMIENTA

### ⚠ ADVERTENCIA:

Tome nota de las advertencias en este manual al trabajar con herramientas neumáticas y tenga mayor cuidado al evaluar herramientas problemáticas.

# ESPECIFICACIONES DE LA HERRAMIENTA N88

Todos los tornillos y tuercas son métricos.

MODELO	HERRAMIENTA ACCIONAMIENTO	LARGO	ALTURA	ANCHO	PESO
N88WVB	Disparo secuencial con opción de disparo por contacto	505mm (19-7/8")	351mm (13-13/16")	124mm (4-7/8")	3.6kg. (7.9lb.)
N88WVB-2	Sequential Trip	505mm (19-7/8")	351mm (13-13/16")	124mm (4-7/8")	3.6kg. (7.9lb.)
N88RH	Disparo secuencial con opción de disparo por contacto	505mm (19-7/8")	362mm (14-1/4")	124mm (4-7/8")	3.6kg. (7.9lb.)
N88RH-2	Sequential Trip	505mm (19-7/8")	362mm (14-1/4")	124mm (4-7/8")	3.6kg. (7.9lb.)

## ESPECIFICACIONES DE CLAVOS:

### N88WVB

Esta herramienta usa una barra de alambre secuencial de 28 clavos, en longitudes de 50-90mm pulgadas (2" a 3-1/2") y diámetros de espiga de 2,8 - 3,3mm pulgadas (0,113" a 0,131").

### N88RH

Usa una barra plástica secuencial de 21 clavos de cabeza redonda, en longitudes de 50-90mm (2" a 3-1/2") y diámetros de espiga de 2,8 - 4,1mm (0,113" a 0,162").

## CONECTOR DE AIRE DE LA HERRAMIENTA:

Esta herramienta usa un enchufe macho N.P.T. de 1/4". El diámetro interno debe ser de 7mm (0,275") o más. El conector debe ser capaz de descargar la presión de aire de la herramienta al desconectarse del suministro de aire.

## PRESIÓN OPERATIVA:

4,9 a 8,4 kg/cm<sup>2</sup> (4,8 a 6,9 bars) Seleccione la presión operativa dentro de esta gama para lograr el óptimo rendimiento. **NO SUPERE ESTA PRESIÓN OPERATIVA RECOMENDADA.**

## CONSUMO DE AIRE:

La N88 necesita 7.5 pies cúbicos por minuto (212 litros por minuto) de aire libre para funcionar a razón de 100 clavos por minuto, a 80 p.s.i. (5.6 kg/cm<sup>2</sup>). Tome la velocidad real con la cual operará la herramienta para determinar la cantidad de aire necesaria. Por ejemplo, si el uso promedio 50 clavos por minuto, necesita el 50% de los 7.5 pies cúbicos por minuto (212 litros por minuto) que se necesitan para usar la herramienta a razón de 100 clavos por minuto.

## FUNCIONAMIENTO

Bostitch ofrece dos tipos de funcionamiento para la herramienta de esta serie

### DISPARO DE CONTACTO

El procedimiento operativo común en las herramientas con "Disparo de contacto" es que el operador tome contacto con el trabajo para activar el mecanismo de disparo manteniendo el gatillo accionado, aplicando así cada grapa cuando se toma contacto con la superficie. Esto permitirá colocar clavos más rápidamente en muchos trabajos, como en el caso de enfundados, entablados y ensamblaje de paletas. Todas las herramientas neumáticas pueden rebotar al aplicar grapas. La herramienta puede rebotar, liberando el disparo, y si se le permite involuntariamente tomar contacto con la superficie nuevamente con el gatillo todavía accionado (estando el dedo todavía sujetando el gatillo) saldrá una segunda grapa.

### DISPARO SECUENCIAL

El disparo secuencial exige que el operador sostenga la herramienta contra la superficie de trabajo antes de accionar el gatillo. Esto facilita la colocación de clavos en forma precisa, por ejemplo en aplicaciones de enmarcado, rebordes y embalajes. El disparo secuencial permite la ubicación exacta de clavos sin posibilidad de aplicar otro al rebotar, como se describe en "Disparo de contacto". La herramienta de disparo secuencia tiene una ventaja positiva de seguridad porque no aplica accidentalmente un clavo si la herramienta toma contacto con la superficie de trabajo – con otra cosa – mientras el operador mantiene el gatillo accionado.

## IDENTIFICACIÓN DEL MODELO:

Consulte las Instrucciones de operación en la página 4 antes de proceder a usar esta herramienta.

### DISPARO DE CONTACTO

Identificado por:  
**GATILLO NEGRO**

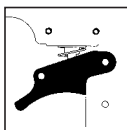

### DISPARO SECUENCIAL

Identificado por:  
**GATILLO GRIS**

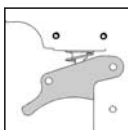

## SUMINISTRO DE AIRE Y CONEXIONES

---

**⚠ ADVERTENCIA:** No use oxígeno, gases combustibles ni gases envasados en cilindros para operar esta herramienta porque puede explotar, causando posibles lesiones.

### **CONECTORES:**

Instale un enchufe macho en la herramienta que está fluyendo libremente y que liberará presión de aire de la herramienta al desconectarse de la fuente de alimentación.

### **MANGUERAS:**

Las mangueras de aire deben tener un mínimo de 10,6 kg/cm<sup>2</sup> (10,3 bars) de capacidad nominal de presión de trabajo o un 150 por ciento de la presión máxima que podría producirse en el sistema de aire. La manguera de suministro debe contar con un conector de "desconexión rápida" del enchufe macho en la herramienta.

### **FUENTE DE SUMINISTRO:**

Use solamente aire comprimido regulado limpio como fuente de energía para esta herramienta. **NUNCA USE OXÍGENO, GASES COMBUSTIBLES O GASES ENVASADOS EN CILINDROS COMO FUENTE DE ENERGÍA PARA ESTA HERRAMIENTA, PUES LA HERRAMIENTA PUEDE EXPLOTAR.**

### **REGULADOR:**

Se necesita un regulador de presión con una presión operativa de 0 - 8,79 KG/CM<sup>2</sup> (8,6 bars) para controlar la presión operativa con el fin de que la herramienta funcione en forma segura. No conecte esta herramienta a la presión de aire que potencialmente pueda superar 14 KG/CM<sup>2</sup> (13,8 bars) pues la herramienta puede fracturarse o explotar, causando posibles lesiones.

### **PRESIÓN OPERATIVA:**

No supere la presión operativa máxima recomendada porque aumentará considerablemente el desgaste de la herramienta. El suministro de aire debe ser capaz de mantener la presión operativa de la herramienta. Las caídas de presión en el suministro de aire pueden reducir la energía impulsora de la herramienta. Consulte las "ESPECIFICACIONES DE LA HERRAMIENTA" para establecer la presión operativa correcta de la herramienta.

### **FILTRO:**

La suciedad y el agua en el suministro de aire son las causas principales de desgaste en las herramientas neumáticas. Resultará útil un filtro para obtener el mejor rendimiento y minimizar el desgaste de la herramienta. El filtro debe tener una capacidad de flujo adecuada para la instalación específica. El filtro debe mantenerse limpio para ser eficaz en el suministro de aire comprimido limpio a la herramienta. Consulte las instrucciones del fabricante para ver el mantenimiento adecuado del filtro. Si el filtro está sucio y obstruido ocasionará una caída de presión que a su vez reduce el rendimiento de la herramienta.

## LUBRICACIÓN

---

Se necesita una lubricación frecuente, pero no excesiva, para obtener el óptimo rendimiento. El aceite colocado a través de la conexión de la línea de aire lubricará las piezas internas. Use el Lubricante para herramientas neumáticas BOSTITCH, Mobil Velocite #10 u otro equivalente. No use aceite ni aditivos detergentes porque estos lubricantes causarán un desgaste acelerado a los sellos y topes de la herramienta, ocasionando un rendimiento deficiente y mantenimiento frecuente de la herramienta.

Si no se usa un lubricante de línea de aire, coloque aceite durante el uso en la grasera de aire de la herramienta una o dos veces al día. Solamente se necesitan unas pocas gotas de aceite a la vez. El exceso de aceite se acumulará dentro de la herramienta y se notará en el ciclo de escape.

### **FUNCIONAMIENTO EN CLIMA FRÍO:**

Para el funcionamiento en clima frío, cerca o bajo cero grados centígrados, la humedad de la línea de aire puede congelarse e impedir el funcionamiento de la herramienta. Recomendamos el uso del lubricante invernal para herramientas neumáticas BOSTITCH WINTER FORMULA o anticongelante permanente (etilenglicol) como lubricante en clima frío.

**PRECAUCIÓN:** No guarde herramientas en un ambiente de clima frío para evitar la formación de escarcha o hielo en las válvulas y mecanismos de funcionamiento de las herramientas que pudieran ocasionarles fallas.

**NOTA:** Algunos líquidos comerciales secantes de línea de aire son dañinos para las juntas tóricas y sellos – no use estos secadores de aire de baja temperatura sin revisar la compatibilidad.



**⚠ ADVERTENCIA:**



Al cargar, operar o dar servicio a esta herramienta, el operador y los demás presentes en el área de trabajo deben usar **SIEMPRE PROTECCIÓN DE LOS OJOS** en conformidad con las especificaciones ANSI y que proteja contra partículas que vuelen por **DELANTE** y por el **LADO**. Se exige protegerse la vista para resguardarse contra clavos o residuos que vuelen, lo cual puede causar lesiones graves a los ojos.

**⚠ ADVERTENCIA:**

El empleador y/o el usuario deben asegurar que se protejan debidamente los ojos. El equipo de protección ocular debe estar en conformidad con los requisitos del Instituto Nacional Americano de Normas (American National Standards Institute), ANSI Z87.1-1989(R1998) y proteger por delante y por el costado. **NOTA:** Las gafas o caretas sin protección lateral por sí solas no dan una protección adecuada.

**PARA PREVENIR LESIONES ACCIDENTALES:**

- Nunca coloque la mano ni ninguna parte del cuerpo en el área de descarga de clavos de la herramienta mientras esté conectado el suministro de aire.
- Nunca apunte la herramienta a una persona.
- Nunca participe en juegos rudos.
- Nunca accione el gatillo a menos que la punta esté dirigida hacia el trabajo.
- Siempre maneje la herramienta con cuidado.
- No accione el gatillo ni oprima el mecanismo de disparo mientras carga la herramienta.

**N88RH/WWB**

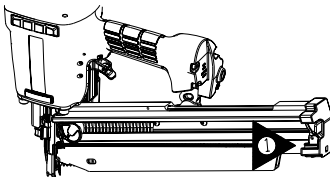

**1. Abra el depósito:**

Mueva hacia atrás el empujador para enganchar el pestillo.

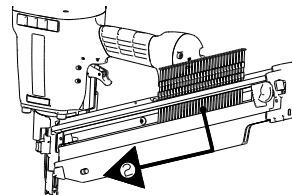

**2. Cargue los clavos:**

Sostenga la clavadora hacia abajo con el depósito inclinado hacia abajo. Inserte la barra de clavos.

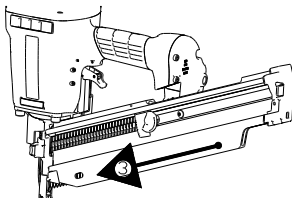

**3. Cierre el depósito:**

Libere el empujador primero moviendo hacia atrás el empujador y presionando después la lengüeta de liberación del mismo. Deslice el empujador contra los clavos.

**NOTA:** Use solamente clavos recomendados para usarse con las clavadoras Bostitch N88 o clavos que reúnan las especificaciones de Bostitch.

## AJUSTE DEL CONTROL DE PROFUNDIDAD DEL CLAVO

### Al usar el brazo de contacto de enmarcado:

La función de ajuste del control de profundidad del clavo permite regular el impulso del clavo desde un nivel al ras o justo sobre la superficie de trabajo hasta avellanado leve o profundo.

#### **⚠ ADVERTENCIA:** PARA AJUSTAR EL CONTROL DE PROFUNDIDAD DEL CLAVO:

DESCONECTE LA HERRAMIENTA DEL SUMINISTRO DE AIRE ANTES DE INTENTAR DESARMAR PIEZAS Y ANTES DE CAMBIAR EL AJUSTE DEL ELEMENTO DE CONTACTO DEL TRABAJO.

1. Empuje el botón de seguro hacia adentro.
2. Ajuste el brazo de contacto hacia arriba para aumentar la profundidad de la aplicación o hacia abajo para disminuirla.
3. Libere el botón de seguro

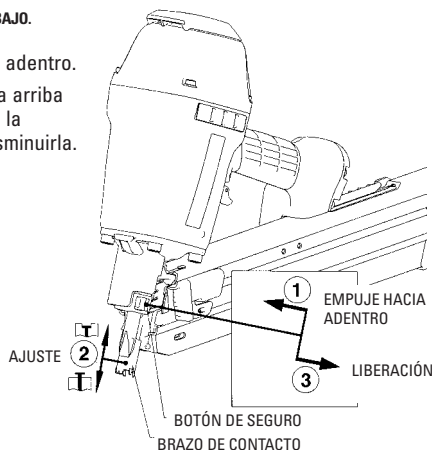

## DEFLECTOR DE ESCAPE DIRECCIONAL

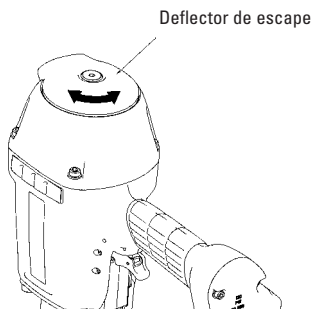

El deflector de escape ajustable puede girarse a cualquier posición deseada manualmente sin usar herramienta alguna.

## EXTRACCIÓN DE CLAVOS

### **N88RH/WWB**

1. Mueva el empujador hacia atrás hasta que enganche el pestillo.
2. Deslice los clavos hacia atrás a la abertura y empuje hacia afuera.

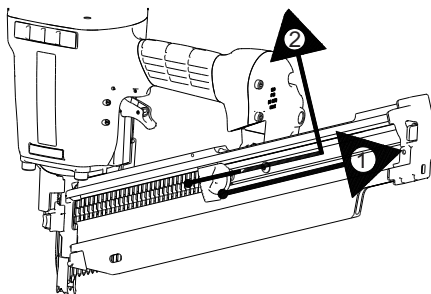

**ADVERTENCIA:**



Al cargar, operar o dar servicio a esta herramienta, el operador y los demás presentes en el área de trabajo deben usar SIEMPRE PROTECCIÓN DE LOS OJOS en conformidad con las especificaciones ANSI y que proteja contra partículas que vuelen por DELANTE y por el LADO. Se exige protegerse la vista para resguardarse contra clavos o residuos que vuelen, lo cual puede causar lesiones graves a los ojos.

El empleador y/o el usuario deben asegurar que se protejan debidamente los ojos. El equipo de protección ocular debe estar en conformidad con los requisitos del Instituto Nacional Americano de Normas (American National Standards Institute), ANSI Z87.1-1989 (R1998) y proteger por delante y por el costado. **NOTA:** Las gafas o caretas sin protección lateral por sí solas no dan una protección adecuada.

### **ANTES DE MANIPULAR U OPERAR ESTA HERRAMIENTA:**

- I. **LEA DETALLADAMENTE LAS ADVERTENCIAS CONTENIDAS EN ESTE MANUAL.**
- II. **CONSULTE LAS "ESPECIFICACIONES DE LA HERRAMIENTA" EN ESTE MANUAL PARA IDENTIFICAR EL SISTEMA OPERATIVO DE LA HERRAMIENTA.**

## FUNCIONAMIENTO

Hay dos sistemas disponibles en las herramientas neumáticas BOSTITCH N88. Estos son:

1. **FUNCIONAMIENTO CON DISPARO DE CONTACTO**
2. **FUNCIONAMIENTO CON DISPARO SECUENCIAL**

### **1. FUNCIONAMIENTO DEL DISPARO DE CONTACTO**

La herramienta CON DISPARO DE CONTACTO cuenta con un disparo de contacto que funciona en conjunto con el gatillo para impulsar un clavo. Hay dos métodos para aplicar clavos al usar una herramienta con disparo de contacto.

- A. **COLOCACIÓN DE UNA SOLA GRAPA:** Para usar la herramienta de esta manera, primero coloque primero el disparo de contacto sobre la superficie de trabajo SIN ACCIONAR EL GATILLO. Oprima el disparo de contacto hasta que la punta toque la superficie de trabajo y luego accione el gatillo para aplicar un clavo. No presione la herramienta contra el trabajo con más fuerza. En cambio, deje que la herramienta se separe de la superficie de trabajo para evitar que salga otro clavo. Quite el dedo del gatillo después de cada operación.
- B. **ENGRAPADO RÁPIDO:** Para usar la herramienta de esta manera, sosténgala con el disparo de contacto apuntando hacia la superficie de trabajo sin tocarla. Accione el gatillo y luego golpee el disparo de contacto contra la superficie de trabajo usando un movimiento de rebote. Cada vez que se presione el disparo de contacto saldrá una grapa.

**ADVERTENCIA:**

El operador no debe sostener el gatillo accionado en las herramientas con disparo de contacto salvo durante la aplicación de clavos ya que pueden ocurrir lesiones graves si el disparo tomara contacto accidentalmente con algo o alguien, ocasionando que la herramienta haga un ciclo.

**ADVERTENCIA:**

Mantenga las manos y el cuerpo alejados del área de descarga de la herramienta. Una herramienta con disparo de contacto puede rebotar al aplicar una grapa haciendo salir una segunda grapa, causando posibles lesiones.

### **2. FUNCIONAMIENTO DEL DISPARO SECUENCIAL:**

El MODELO CON DISPARO SECUENCIAL cuenta con un disparo de contacto que funciona en conjunto con el gatillo para aplicar un clavo. Para usar una herramienta con disparo secuencial, primero coloque el disparo de contacto sobre la superficie de trabajo SIN ACCIONAR EL GATILLO. Oprima el disparo de contacto y luego accione el gatillo para aplicar un clavo. Siempre y cuando el disparo de contacto toque el trabajo y se mantenga oprimido, la herramienta aplicará un clavo cada vez que se oprima el gatillo. Si se deja que el disparo de contacto se separe de la superficie de trabajo, pues normalmente la herramienta rebota, debe repetirse la secuencia descrita más arriba para colocar otro clavo.

## **REVISIÓN FUNCIONAL DE LA HERRAMIENTA:**

---

**PRECAUCIÓN:** Retire todas las grapas de la herramienta antes de revisar cómo funciona.

### **1. FUNCIONAMIENTO DEL DISPARO DE CONTACTO:**

- A. Con el dedo lejos del gatillo, presione el disparo de contacto contra la superficie de trabajo.  
**NO DEBE HACER UN CICLO LA HERRAMIENTA.**
- B. Sostenga la herramienta sin tocar la superficie de trabajo y accione el gatillo.  
**NO DEBE HACER UN CICLO LA HERRAMIENTA.**
- C. Con la herramienta sin tocar la superficie de trabajo, accione el gatillo.  
Presione el disparo de contacto contra la superficie de trabajo.  
**DEBE HACER UN CICLO LA HERRAMIENTA.**
- D. Sin tocar el gatillo, presione el disparo de contacto contra la superficie de trabajo, luego accione el gatillo.  
**DEBE HACER UN CICLO LA HERRAMIENTA.**

### **2. FUNCIONAMIENTO DEL DISPARO SECUENCIAL:**

- A. Presione el disparo de contacto contra la superficie de trabajo, sin tocar el gatillo.  
**NO DEBE HACER UN CICLO LA HERRAMIENTA.**
- B. Sostenga la herramienta sin tocar la superficie de trabajo y accione el gatillo.  
**NO DEBE HACER UN CICLO LA HERRAMIENTA.**  
Libere el gatillo. El gatillo debe regresar al tope del gatillo del armazón.
- C. Accione el gatillo y presione el disparo de contacto contra la superficie de trabajo.  
**NO DEBE HACER UN CICLO LA HERRAMIENTA.**
- D. Con el dedo lejos del gatillo, presione el disparo de contacto contra la superficie de trabajo. Accione el gatillo.  
**DEBE HACER UN CICLO LA HERRAMIENTA.**

## **ADEMÁS DE LAS OTRAS ADVERTENCIAS CONTENIDAS EN ESTE MANUAL OBSERVE LO SIGUIENTE PARA LA OPERACIÓN SEGURA**

---

- Use la herramienta neumática BOSTITCH solamente para el fin que fue diseñada.
- Nunca use esta herramienta en forma que pueda causar la salida de un clavo hacia el usuario o hacia otros presentes en el área de trabajo.
- No use la herramienta como martillo.
- Siempre lleve la herramienta tomándola por la empuñadura. Nunca lleve la herramienta tomándola por la manguera de aire.
- No altere ni modifique esta herramienta del diseño o función original sin la aprobación de BOSTITCH, INC.
- Siempre tenga presente que el uso indebido o la manipulación incorrecta de esta herramienta puede causarles lesiones a usted y los demás.
- Nunca use abrazaderas ni cinta para bloquear el gatillo o el disparo de contacto en la posición activada.
- Nunca deje una herramienta sin supervisión con la manguera de aire conectada.
- No opere esta herramienta si no cuenta con una ETIQUETA DE ADVERTENCIA legible.
- Deje de usar la herramienta si tiene fugas de aire o no funciona bien. Notifique a su representante de Bostitch más cercano si la herramienta continúa experimentando problemas funcionales.

## **MANTENIMIENTO DE LA HERRAMIENTA NEUMÁTICA**

**⚠ ADVERTENCIA:** Al trabajar con herramientas neumáticas, observe las advertencias de este manual y tenga sumo cuidado al evaluar herramientas con problemas.

**PRECAUCIÓN:** Resorte de empuje (resorte de fuerza constante). Debe tenerse cuidado al trabajar con el ensamblaje del resorte. El resorte va envuelto alrededor de un rodillo, no conectado al mismo. Si el resorte se extiende más allá de su longitud, el extremo se saldrá del rodillo y el resorte se enrollará con un chasquido, posiblemente pellizcándole la mano. Los bordes del resorte también son muy finos y podrían cortar. Debe tenerse cuidado para asegurar que no se hagan dobleces permanentes en el resorte porque esto reducirá la fuerza del mismo.

### **PIEZAS DE REPUESTO:**

Se recomienda usar repuestos BOSTITCH. No use piezas modificadas ni componentes que no tengan un rendimiento equivalente al equipo original.

### **PROCEDIMIENTO DE ENSAMBLAJE PARA LOS SELLOS:**

Al reparar una herramienta, fíjese en que las piezas internas estén limpias y lubricadas. Use MagnaLube o un lubricante equivalente en todas las juntas tóricas. Cubra cada junta tórica con lubricante antes del ensamblaje. Use un poco de aceite en todas las superficies y pivotes móviles. Después del reensamblaje añada unas pocas gotas de Lubricante para herramientas neumáticas BOSTITCH (Air Tool Lubricant) a través de la grasera de la línea de aire antes de probar.

### **PRESIÓN Y VOLUMEN DEL SUMINISTRO DE AIRE:**

El volumen de aire es tan importante como la presión de aire. El volumen de aire suministrado a la herramienta puede ser inadecuado debido a accesorios y mangueras de tamaño inferior o por los efectos de suciedad y agua en el sistema. El flujo de aire restringido impedirá que la herramienta reciba un volumen de aire adecuado, aun cuando la lectura de presión sea alta. Los resultados serán: funcionamiento lento, aplicaciones erradas o menor potencia de impulso. Antes de evaluar los problemas de las herramientas según estos síntomas, inspeccione el suministro de aire desde la herramienta a la fuente de suministro en busca de conectores restrictivos, accesorios giratorios, puntos bajos que tengan agua y cualquier otra cosa que impida el flujo del volumen completo de aire a la herramienta.

# SOLUCIÓN DE PROBLEMAS

PROBLEMA	CAUSA	CORRECCIÓN
El alojamiento de la válvula de disparo tiene una fuga de aire El vástago de la válvula de disparo tiene fuga de aire El armazón o la punta tienen una fuga de aire	La junta tórica está cortada o agrietada	Cambie la junta tórica
	La junta tórica o los sellos están cortados o agrietados	Cambie el ensamblaje de la válvula de disparo
	Los tornillos de la punta están sueltos	Apriete y revise los de nuevo
	La junta tórica o la empaquetadura está cortada o agrietada	Cambie la junta tórica o la empaquetadura
	El tope está agrietado o desgastado	Cambie el tope
El armazón o la tapa tienen una fuga de aire	La empaquetadura o el sello están dañados	Cambie la empaquetadura o el sello
	El tope de la válvula cabezal está agrietado o desgastado	Cambie el tope
	Los tornillos de casquete están sueltos	Apriete y revise los de nuevo
No hay ciclos	El suministro de aire está restringido	Revise el equipo de suministro de aire
	La herramienta está seca, falta lubricación	Use el Lubricante para herramientas neumáticas BOSTITCH
	Las juntas tóricas están desgastadas en la válvula cabezal	Cambie las juntas tóricas
	El resorte en la tapa del cilindro está roto	Cambie el resorte de la tapa del cilindro
	La válvula cabezal está pegada en la tapa	Desarme/Revise/Lubrique lo necesario
Falta energía; el ciclo es lento	La herramienta está seca, falta lubricación	Use el Lubricante para herramientas neumáticas BOSTITCH
	El resorte en la tapa del cilindro está roto	Cambie el resorte de la tapa
	Las juntas tóricas o los sellos están cortados o agrietados	Cambie las juntas tóricas o los sellos
	El escape está bloqueado	Revise el tope, el resorte de la válvula cabezal, el silenciador
	El ensamblaje del gatillo está gastado o tiene fugas	Cambie el ensamblaje del gatillo
	Hay acumulación de suciedad o alquitrán en el impulsor	Desarme la punta o el impulsor para limpiar
	El manguito del cilindro no está asentado correctamente en el tope inferior	Desármelo para corregir esto
	La válvula cabezal está seca	Desármela y lubríquela
	La presión de aire está demasiado baja	Revise el equipo de suministro de aire
	El tope está desgastado	Cambie el tope
Se saltan algunos clavos; hay alimentación intermitente	Hay alquitrán o suciedad en el canal del impulsor	Desarme y limpie la punta y el impulsor
	Restricción de aire/flujo indebido de aire a través del enchufe y la toma de desconexión rápida	Cambie los accesorios de desconexión rápida
	Está desgastada la junta tórica del pistón	Cambie la junta tórica y revise el impulsor
	La herramienta está seca, falta lubricación	Use el Lubricante para herramientas neumáticas BOSTITCH
	El resorte de empuje está dañado	Cambie el resorte
	Hay baja presión de aire	Revise el sistema de suministro de aire a la herramienta
	Los tornillos en la punta del depósito están sueltos	Apriete todos los tornillos
	Los clavos son demasiado cortos para la herramienta	Use solamente los clavos recomendados
	Hay clavos doblados	Deje de usar estos clavos
	Los clavos son del tamaño incorrecto	Use solamente los clavos recomendados
	La empaquetadura de la tapa cabezal tiene fugas	Apriete los tornillos o cambie la empaquetadura
	La junta tórica de la válvula de disparo está cortada o desgastada	Cambie la junta tórica
	El impulsor está roto o picado	Cambie el impulsor (revise la junta tórica del pistón)
	El depósito está seco o sucio	Límpielo y lubríquelo con Lubricante para herramientas neumáticas BOSTITCH
	El depósito está desgastado	Cambie el depósito
Los clavos se atascan en la herramienta	El canal del impulsor está desgastado	Cambie la punta, revise la puerta
	Los clavos son del tamaño incorrecto	Use solamente los clavos recomendados
	Hay clavos doblados	Deje de usar estos clavos
	Hay tornillos sueltos en el depósito o la punta	Apriete todos los tornillos
	El impulsor está roto o picado	Cambie el impulsor
El clavo queda mal colocado agujero conector de metal	La guía está rota o picada	Cambie la guía
	Está roto o falta el resorte de torsión 158457	Cambie el resorte de torsión (engrase antes de instalar)
	Péndulo roto	Cambie el péndulo y el resorte de torsión
	Está roto el pasador 158455	Cambie el pasador y el resorte de torsión



## INTRODUCTION

Le pistolet pneumatique Bostitch N88 est un outil de précision conçu pour fonctionner à haute vitesse et fournir un haut rendement. Elles offrent un service efficace et fiable lorsqu'elles sont utilisées correctement et avec soin. Comme pour tout outil sophistiqué, il est nécessaire de suivre les instructions du fabricant pour obtenir de meilleures performances. Veuillez étudier ce manuel avant la mise en fonction de l'outil, et vous assurer d'avoir compris les avertissements et consignes de sécurité inclus. Lisez avec précaution les instructions d'installation, de fonctionnement et de maintenance; conservez le manuel pour référence ultérieure. **REMARQUE** : Des mesures de sécurité supplémentaires peuvent être requises en fonction de votre utilisation particulière de l'outil. Pour toute question concernant l'outil et son utilisation, contactez votre représentant ou distributeur Bostitch. Bostitch Inc. - East Greenwich, Rhode Island 02818 - États-Unis.

## INDEX

Instructions de sécurité .....	25
Caractéristiques techniques de l'outil .....	26
Source d'alimentation : Garnitures, conduits, filtres, consommation d'air, régulateurs	
Pression de fonctionnement, réglage de la pression correcte .....	27
Lubrification .....	27
Chargement de l'outil .....	28
Commande de réglage de profondeur de fixation .....	29
Retrait des clous, échappement directionnel .....	29
Fonctionnement de l'outil .....	30, 31
Maintenance de l'outil pneumatique .....	32
Dépannage .....	33

## REMARQUE :

Les outils Bostitch sont fabriqués dans le but d'assurer une totale satisfaction et sont conçus pour atteindre un rendement maximal lorsqu'ils sont utilisés avec des éléments d'assemblage répondant aux mêmes standards de qualité. **Bostitch ne peut assumer la responsabilité du fonctionnement d'un produit, lorsqu'il est utilisé avec des accessoires et éléments d'assemblage qui ne satisfont pas aux exigences spécifiques en vigueur pour les accessoires, agrafes et clous garantis d'origine BOSTITCH**

## GARANTIE LIMITÉE – É.-U. et Canada seulement

À partir du 1er décembre 2005, Bostitch, L.P. garantit à l'acheteur d'origine au détail que ce produit est exempt de tout défaut de matériaux et de fabrication et accepte, le cas échéant, de réparer ou de remplacer, à la discrétion de Bostitch, toute agrafeuse ou cloueuse de marque Bostitch défectueuse pour une période de sept (7) ans à partir de la date d'achat (1 (un) an à partir de la date d'achat pour les compresseurs et les outils utilisés dans des applications de production). Cette garantie n'est pas cessible. Une preuve de la date d'achat est requise. Cette garantie couvre uniquement les dommages résultant de défaut de matériaux et de fabrication, et ne couvre pas les conditions ou défauts de fonctionnement résultant d'une usure normale, d'une négligence, d'un usage abusif, d'un accident, d'une réparation ou d'une tentative de réparation par une entité autre que notre Centre de réparation national ou l'un de nos Centres de service de garantie autorisé. Les lames du mandrin, les amortisseurs, les joints toriques, les pistons et les garnitures de piston sont considérés comme des pièces normales d'usure. Pour une performance optimale de votre outil Bostitch, utilisez toujours des attaches et des pièces de rechange Bostitch d'origine.

CETTE GARANTIE REMPLACE TOUTE AUTRE GARANTIE, IMPLICITE OU EXPLICITE, COMPRENANT, MAIS SANS S'Y LIMITER, LES GARANTIES IMPLICITES DE COMMERCIALISATION OU D'ADAPTATION À UN USAGE PARTICULIER. BOSTITCH NE SERA PAS TENUE RESPONSABLE DES DOMMAGES INDIRECTS OU ACCESSOIRES.

Les limitations imposées par la durée d'une garantie implicite ou l'exclusion des dommages accessoires ou indirects n'étant pas reconnues dans certains États et pays, les limitations ou exclusions précitées peuvent ne pas vous être adressées. Cette garantie vous confère des droits juridiques spécifiques qui s'ajoutent aux autres droits éventuels qui peuvent varier d'une province, d'un État ou d'un pays à l'autre.

Pour obtenir aux États-Unis des services liés à la garantie, retournez le produit à vos frais accompagné de la preuve d'achat à votre Centre de service national américain ou à un Centre de service régional indépendant de garantie autorisé. Aux États-Unis, appelez-nous au 1-800-556-6696 ou visitez le [www.BOSTITCH.com](http://www.BOSTITCH.com) pour connaître l'emplacement du Centre le plus près de chez vous. Au Canada, appelez-nous au 800-567-7705 ou visitez le [www.BOSTITCH.com](http://www.BOSTITCH.com).



# CONSIGNES DE SÉCURITÉ



- ⚠ **UNE PROTECTION DES YEUX**, conforme aux normes ANSI et fournissant une protection contre les projectiles en provenance de l'AVANT et des CÔTÉS, doit toujours être portée par l'opérateur et les personnes présentes dans la zone de travail, lors du raccordement au réseau d'air, du chargement, du fonctionnement et de la maintenance de l'outil. Une telle protection est indispensable pour vous protéger contre les projections d'attaches et de particules qui peuvent entraîner des blessures graves.

L'employeur et/ou l'utilisateur doivent s'assurer du port d'une protection oculaire adéquate. L'équipement de protection oculaire doit être conforme aux normes ANSI Z87.1 (de l'Institut National Américain des Normes), et offrir une protection à la fois frontale et latérale. **REMARQUE** : les lunettes de protection sans écrans latéraux et les masques de protection portés seuls, n'offrent pas une protection suffisante.



**ATTENTION** : Des mesures de sécurité supplémentaires seront nécessaires dans certains environnements. Par exemple, la zone de travail peut comporter une exposition à des niveaux de bruit pouvant conduire à un dommage auditif. L'employeur et l'utilisateur doivent alors s'assurer qu'une protection auditive adéquate est offerte et utilisée par l'opérateur et toute autre personne se trouvant dans la zone de travail. Certains environnements de travail nécessitent le port d'un casque de sécurité. Dans ce cas, l'employeur et l'utilisateur doivent s'assurer qu'un casque de sécurité conforme à la norme ANSI Z89.1 est toujours porté.

## ALIMENTATION EN AIR COMPRIMÉ ET RACCORDEMENT

- ⚠ L'oxygène ou les gaz combustibles ne doivent en aucun cas être employés comme source d'énergie, sachant que l'outil peut exploser et provoquer des blessures.
- ⚠ N'utiliser en aucun cas des sources d'énergie à une pression dépassant 14 kg/cm<sup>2</sup> (13,8 bars), car l'outil peut éclater et causer des blessures.
- ⚠ L'appareil ne doit pas rester sous pression lorsqu'il est déconnecté de la source d'air. Si un mauvais raccord est utilisé, l'outil peut demeurer sous pression même après le désaccouplement, et de ce fait, peut éjecter un élément d'assemblage et causer des blessures.
- ⚠ Ne pas appuyer sur la détente ou abaisser le mécanisme de contact tant que l'outil est connecté à la source d'air, car celui-ci peut se déclencher et donc provoquer des blessures.
- ⚠ Toujours désaccoupler l'appareil de sa source d'énergie : 1) avant tout réglage; 2) lors de l'entretien; 3) lors d'un désenrayage; 4) à la fin de l'utilisation; 5) lors du déplacement vers une nouvelle zone de travail, car un déclenchement accidentel peut se produire et causer des blessures.

## CHARGEMENT DE L'APPAREIL

- ⚠ Lors du chargement de l'appareil : 1) Ne jamais placer la main ou toute autre partie du corps dans la direction de projection de l'élément d'assemblage de l'outil; 2) Ne jamais pointer l'outil vers quelqu'un; 3) Ne pas presser sur la détente ou appuyer sur le palpeur de surface, car un déclenchement accidentel peut se produire et causer des blessures.

## FONCTIONNEMENT

- ⚠ Manipuler l'appareil avec précaution : 1) Ne pas jouer ou chahuter avec l'appareil; 2) Ne jamais appuyer sur la détente tant que le nez de l'appareil n'est pas dirigé vers la pièce à assembler; 3) Tenir les autres personnes à distance raisonnable de l'outil lors de l'utilisation de celui-ci, car un déclenchement accidentel peut se produire et causer des blessures.
- ⚠ Ne pas maintenir la détente pressée sur un outil possédant un mécanisme de contact, sauf pendant le travail d'assemblage, car un accident grave pourrait se produire si le palpeur de surface entrait en contact avec un objet ou une personne et entraînait le déclenchement de l'outil.
- ⚠ Lorsque l'appareil est connecté à la source d'énergie, éloigner les mains et le corps de l'orifice d'éjection. Un outil à mécanisme de contact peut «rebondir» après l'éjection d'un élément d'assemblage, et un second élément d'assemblage peut accidentellement être éjecté.
- ⚠ Vérifier régulièrement le mécanisme de contact. Ne pas utiliser un appareil dont le mécanisme de contact est inopérant, un accident peut en résulter. Ne pas changer le mode opératoire du mécanisme de contact.
- ⚠ Ne pas enfoncer des attaches lorsque l'outil est trop penché ou par-dessus d'autres attaches car cela pourrait faire dévier ces dernières et entraîner des blessures.
- ⚠ Ne pas enfoncer des attaches près du bord de la pièce car le bois pourrait se fendre et faire dévier les attaches, entraînant ainsi des blessures.
- ⚠ Pendant son fonctionnement, cette cloueuse génère des ÉTINCELLES. NE JAMAIS utiliser la cloueuse près de substances, gaz ou vapeurs inflammables, y compris : laque, peinture, benzène, solvant, essence, adhésifs, mastics, colles ou tous autres produits qui sont, eux ou leurs vapeurs, brumes ou produits dérivés, inflammables, combustibles ou explosifs. L'utilisation de la cloueuse dans un tel environnement pourrait mener à une EXPLOSION pouvant causer des blessures ou le décès de l'utilisateur ou de personnes à proximité.

## ENTRETIEN DE L'APPAREIL

- ⚠ Lors de l'utilisation d'un outil fonctionnant sous-pression, lire les avertissements du manuel et user d'extrêmes précautions lors de la découverte d'un problème.

# CARACTÉRISTIQUES TECHNIQUES DE LA CLOUEUSE N88

Toutes les dimensions de vis et d'écrous sont exprimées en métrique.

MODÈLE	OUTIL DÉCLENCHEMENT	LONGUEUR	HAUTEUR	LARGEUR	POIDS
N88WVB	Déclenchement séquentiel avec option de déclenchement au contact	505 mm (19 7/8 po)	351mm (13-13/16 po)	124 mm (4-7/8 po)	3,6 kg (7,9 lb)
N88WVB-2	Déclencheur séquentiel	505mm (19-7/8 po)	351mm (13-13/16 po)	124mm (4-7/8 po)	3,6 kg (7,9 lb)
N88RH	Déclenchement séquentiel avec option de déclenchement au contact	505mm (19-7/8 po)	362mm (14-1/4 po)	124mm (4-7/8 po)	3,6 kg (7,9 lb)
N88RH-2	Déclencheur séquentiel	505mm (19-7/8 po)	362mm (14-1/4 po)	124mm (4-7/8 po)	3,6 kg (7,9 lb)

## SPÉCIFICATIONS DES DISPOSITIFS DE FIXATION :

### **N88WVB**

Cet outil utilise des barrettes métallisées de clous Bostitch 28° (50 à 90 mm (2-3 po) de longueur et 2,8 à 3,3 mm (0,113-0,131 po) de diamètre).

### **N88RH**

Cet outil utilise des barrettes plastifiées de clous à tête ronde Bostitch 21° (50 à 90 mm (2-3 po) de longueur et 2,8 à 4,1 mm (0,113-0,162 po) de diamètre).

## GARNITURE PNEUMATIQUE DE L'OUTIL :

Cet outil utilise une fiche mâle avec un pas de po NPT. Le diamètre interne doit être au minimum de 7 mm (0,275 po). La garniture doit être en mesure d'évacuer la pression pneumatique lorsque l'outil est déconnecté de l'alimentation d'air.

## PRESSION DE FONCTIONNEMENT :

4,9 à 8,4 kg/cm<sup>2</sup> (70-120 lb/po) de pression manométrique. Sélectionnez la pression de fonctionnement pour les meilleures performances. **NE PAS EXCÉDER LA PRESSION DE FONCTIONNEMENT RECOMMANDÉE.**

## CONSOMMATION D'AIR :

Le modèle N88 exige 0,212 m<sup>3</sup>/min (212 l/min) pour fonctionner aux taux de 100 clous par minute à une pression de 5,6 kg/cm<sup>2</sup>. Considérez le régime de fonctionnement de votre outil afin de déterminer le montant d'air requis. Ainsi, pour un débit de 50 clous par minute, vous aurez besoin de 50 % du cubage par minute (0,212 m<sup>3</sup>/min, ou 7,5 pi<sup>3</sup>/min) requis pour faire fonctionner l'outil avec un débit de 100 clous par minute.

## FONCTIONNEMENT

Bostitch propose deux types de fonctionnement pour cet outil.

### **BUTÉE DE DÉCLENCHEMENT**

La procédure de fonctionnement habituelle pour les outils à butée de déclenchement, consiste pour l'opérateur à toucher l'ouvrage afin d'actionner le mécanisme de butée (gâchette toujours enclenchée) et de fixer un dispositif à chaque nouveau contact de l'ouvrage. Cette méthode permet de fixer rapidement des dispositifs dans le cadre de nombreuses applications industrielles : revêtements, planchers, palettes, etc. Tous les outils pneumatiques accusent un recul lors de la fixation des dispositifs. L'outil peut ainsi rebondir, libérant la butée. Si par incident entre en contact avec la surface de travail — la gâchette toujours enclenchée, c'est-à-dire, avec le doigt appuyant la gâchette — un second dispositif indésirable est éjecté.

### **DÉCLENCHEUR SÉQUENTIEL**

Le déclencheur séquentiel exige que l'opérateur maintienne l'outil contre l'ouvrage et appuie sur la gâchette. Cela permet une plus grande précision de fixation, par exemple sur les applications de clouage en biais, ou de clouage de charpente/caisse. Ce type de déclencheur permet de choisir un emplacement exact pour le dispositif de fixation, et élimine le risque de l'éjection d'un second au rebond signalé dans la section « Butée de déclenchement ». Le déclencheur séquentiel offre un réel avantage de sécurité. En effet, un dispositif ne sera pas accidentellement fixé si l'outil entre en contact avec l'ouvrage — ou quoi que ce soit d'autre — si l'opérateur n'a pas le doigt sur la gâchette.

## IDENTIFICATION DE MODÈLE :

Avant de continuer à utiliser cet outil, veuillez consulter les instructions de fonctionnement à la page 4.

### **BUTÉE DE DÉCLENCHEMENT**

Identifié par :

#### **GÂCHETTE NOIRE**

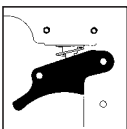

### **DÉCLENCHEUR SÉQUENTIEL**

Identifié par :

#### **GÂCHETTE GRISE**

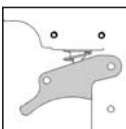

**ATTENTION:** Ne jamais utiliser de l'oxygène, des gaz combustibles ou des bouteilles de gaz pour alimenter cet outil; il pourrait exploser et causer des blessures.

### **GARNITURES :**

Installez une fiche mâle sur l'outil capable de délivrer un débit d'air continu et de libérer la pression d'air de l'outil lorsqu'il est déconnecté de la source d'alimentation.

### **CONDUITS :**

Les conduits d'air doivent être soumis à un minimum de 10,6 kg/cm<sup>2</sup> (10,3 bars) de pression nominale de fonctionnement, ou 150 pour cent de la pression maximum qui peut être produite par le système d'alimentation d'air. Le conduit d'alimentation doit contenir une garniture permettant une « déconnexion rapide » de la fiche mâle de l'outil.

### **SOURCE D'ALIMENTATION :**

Veillez à n'utiliser qu'une source d'air comprimé régulée et propre en tant que source d'alimentation pour cet outil.

**N'UTILISEZ JAMAIS D'OXYGÈNE, DE GAZ COMBUSTIBLES NI DE BOUTEILLES DE GAZ COMME SOURCE D'ALIMENTATION POUR CET OUTIL, CAR IL POURRAIT EXPLOSER.**

### **RÉGULATEUR :**

Un régulateur de pression capable de maintenir une pression de fonctionnement de 0-8,79 kg/cm<sup>2</sup> (8,6 bars) est requis pour garantir la sécurité d'utilisation de cet outil. Ne pas connecter cet outil si la pression d'air est susceptible de dépasser 14 kg/cm<sup>2</sup> (13,8 bars), car l'outil pourrait exploser et occasionner des blessures.

### **PRESSIION DE FONCTIONNEMENT :**

Ne pas dépasser la pression de fonctionnement recommandée, car l'usure de l'outil augmenterait de façon considérable. L'alimentation d'air doit être en mesure de maintenir la pression de fonctionnement de l'outil. Une baisse de pression subite de l'alimentation d'air est susceptible de réduire la puissance motrice de l'outil. Consultez les « SPÉCIFICATIONS DE L'OUTIL » pour régler correctement la pression de fonctionnement de l'outil.

### **FILTRE :**

La poussière et la vapeur d'eau dans l'air constituent la cause majeure de l'usure des outils pneumatiques. L'utilisation d'un filtre permettra d'obtenir de meilleures performances, ainsi qu'une usure minimum de l'outil. Le filtre doit pouvoir écouler l'air de façon adéquate pour une installation donnée. Il doit demeurer propre afin de fournir une source d'air comprimé optimale à l'outil. Consultez les instructions du fabricant pour assurer une maintenance correcte de votre filtre. Un filtre sale et bouché a pour effet une baisse de pression susceptible de réduire les performances de l'outil.

## LUBRIFICATION

Une lubrification fréquente mais sans excès est nécessaire pour assurer un fonctionnement optimal. Les pièces internes sont lubrifiées par l'ajout d'huile via la conduite d'air. Utilisez le lubrifiant pour outil pneumatique BOSTITCH, Mobil Velocite n°10, ou un équivalent. Ne pas utiliser de l'huile détergente ni d'additifs. Ces lubrifiants accélèrent l'usure des joints et des butées de l'outil, ce qui a un effet négatif sur les performances et la fréquence d'entretien.

Si aucun lubrifiant de conduite d'air n'est utilisé, ajoutez de l'huile dans la garniture pneumatique de l'outil une ou deux fois par jour. Quelques gouttes suffisent. Tout excès s'accumule dans l'outil et apparaîtra lors du cycle d'échappement.

### **FONCTIONNEMENT EN BASSE TEMPÉRATURE :**

Pour un fonctionnement par temps froid (une température proche ou inférieure à 0 °C), la conduite d'air peut geler et empêcher le fonctionnement de l'outil. Nous vous recommandons d'utiliser la formule hivernale du lubrifiant pour outil pneumatique BOSTITCH, ou à défaut un antigel permanent (éthylène-glycol).

**MISE EN GARDE : Ne pas stocker les outils à basse température afin d'éviter la formation de gel ou de glace dans les soupapes et mécanismes. Cela pourrait causer un mauvais fonctionnement de l'outil.**

**REMARQUE : Certains liquides commerciaux de séchage de conduite d'air ne conviennent pas aux joints toriques. Ne pas utiliser de tels liquides avant de vous être assuré qu'il est compatible.**

## CHARGEMENT DE LA CLOUEUSE N88

**ATTENTION:**



Une **PROTECTION DES YEUX**, conforme aux normes ANSI et fournissant une protection contre les projectiles en provenance de l'**AVANT** et des **CÔTÉS**, doit **TOUJOURS** être portée par l'opérateur et les personnes présentes dans la zone de travail, lors du chargement, du fonctionnement et de la maintenance de l'outil. Une telle protection est indispensable pour vous protéger contre les attaches et débris projetés, susceptibles d'entraîner des blessures sérieuses.

**ATTENTION:**

L'employeur et/ou l'utilisateur doivent s'assurer qu'une protection des yeux est portée. L'équipement de protection doit être conforme à la norme ANSI Z87.1-1989 (R1998) et doit fournir une protection frontale et latérale. **REMARQUE :** Des lunettes sans protection latérale et des masques faciaux ne fournissent pas la protection nécessaire.

### POUR PRÉVENIR TOUT ACCIDENT :

- Ne jamais placer une main ou une partie quelconque du corps dans la trajectoire de sortie des dispositifs de fixation lorsque, la source d'alimentation est connectée.
- Ne jamais pointer l'outil vers une autre personne.
- Ne jamais chahuter.
- N'appuyez sur la gâchette que lorsque le nez de pose de l'outil est dirigé vers l'ouvrage.
- Veillez à toujours manipuler l'outil avec précaution.
- Ne jamais appuyer sur la gâchette ni abaisser le mécanisme de butée en chargeant l'outil.

## N88RH/WWB

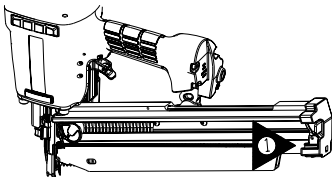

**1. Ouvrez le magasin :**

Tirez le poussoir vers l'arrière afin que le taquet s'enclenche.

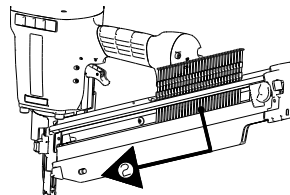

**2. Chargez les clous :**

Maintenez la cloueuse et le magasin inclinés vers le bas. Insérez une barrette de clous.

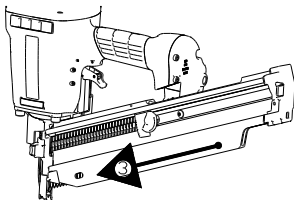

**3. Fermez le magasin :**

Relâchez le poussoir en le tirant tout d'abord vers l'arrière, puis en appuyant sur le taquet de verrouillage. Faites glisser le poussoir contre les clous.

**REMARQUE :** Utilisez uniquement les clous recommandés pour les cloueuses Bostitch N88, ou des clous répondant aux spécifications de Bostitch.

## COMMANDE DE RÉGLAGE DE PROFONDEUR DE FIXATION

### Avec le bras de contact pour clouage en biais :

La commande de réglage de profondeur de fixation permet de contrôler précisément la profondeur de pénétration des dispositifs de fixation : encastrement faible, peu profond ou profond.

#### **ATTENTION:** POUR RÉGLER LA PROFONDEUR DE FIXATION :

DÉCONNECTEZ L'OUTIL DE L'ARRIVÉE D'AIR AVANT D'ESSAYER DE DÉMONTÉR TOUTE PIÈCE ET DE MODIFIER LE RÉGLAGE DE L'ÉLÉMENT EN CONTACT AVEC L'OUVRAGE.

1. Enfoncez le bouton de verrouillage.
2. Rehaussez le bras de contact pour augmenter la profondeur de pénétration, ou abaissez le bras pour la diminuer.
3. Relâchez le bouton de verrouillage.

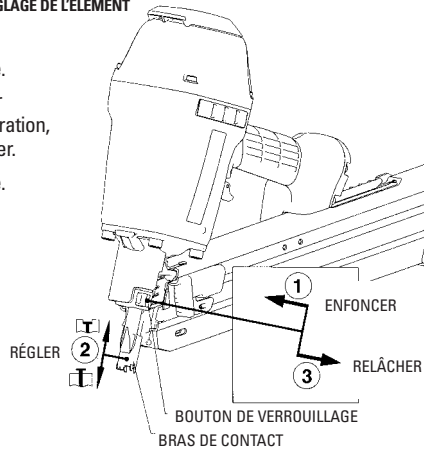

## DÉFLECTEUR DE L'ÉCHAPPEMENT DIRECTIONNEL

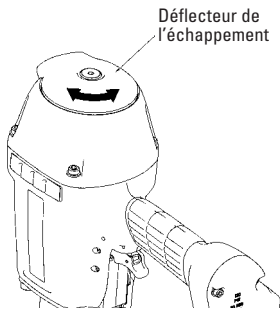

Le déflecteur de l'échappement directionnel peut pivoter dans toute direction souhaitée sans recourir à un outil.

## RETRAIT DES CLOUS

### **N88RH/WWB**

1. Tirez le poussoir vers l'arrière jusqu'à ce qu'il s'engage dans le taquet.
2. Faites glisser les clous vers l'ouverture à l'arrière et retirez-les.

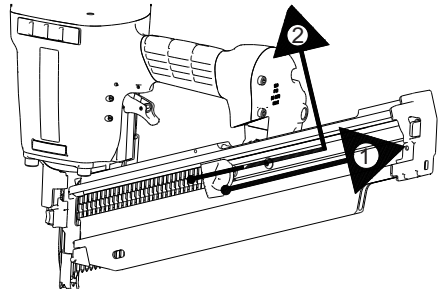

## FONCTIONNEMENT DE L'OUTIL

---

### ⚠ ATTENTION:



Une **PROTECTION DES YEUX**, conforme aux normes ANSI et fournissant une protection contre les projectiles en provenance de l'**AVANT** et des **CÔTÉS**, doit **TOUJOURS** être portée par l'opérateur et les personnes présentes dans la zone de travail, lors du chargement, du fonctionnement et de la maintenance de l'outil. Une telle protection est indispensable pour vous protéger contre les attaches et débris projetés, susceptibles d'entraîner des blessures sérieuses.

L'employeur et/ou l'utilisateur doivent s'assurer qu'une protection des yeux est portée. L'équipement de protection doit être conforme à la norme ANSI Z87.1-1989(R1998) et doit fournir une protection frontale et latérale. **REMARQUE** : Des lunettes sans protection latérale et des masques faciaux ne fournissent pas la protection nécessaire.

### PRÉALABLEMENT À LA MANIPULATION OU À L'UTILISATION DE CET OUTIL :

- I. **VEILLEZ À LIRE ET COMPRENDRE LES AVERTISSEMENTS CONTENUS DANS CE MANUEL**
- II. **RÉFÉREZ-VOUS À LA SECTION « SPÉCIFICATIONS DE L'OUTIL » DU MANUEL POUR IDENTIFIER LE TYPE D'EXPLOITATION DE VOTRE OUTIL.**

## FONCTIONNEMENT

---

Il existe deux systèmes disponibles sur les outils pneumatiques BOSTITCH N88. À savoir :

### 1. BUTÉE DE DÉCLENCHEMENT 2. SÉQUENCE DE DÉCLENCHEMENT

#### 1. FONCTIONNEMENT DE LA BUTÉE DE DÉCLENCHEMENT

Le modèle à BUTÉE DE DÉCLENCHEMENT comporte une butée de déclenchement qui fonctionne en conjonction avec la gâchette pour fixer un dispositif. Il existe deux méthodes de fonctionnement avec cet outil.

- A. **FIXATION DE DISPOSITIFS UNIQUES** : Pour faire fonctionner l'outil de cette façon, positionnez la butée de déclenchement sur la surface de travail, **SANS APPUYER SUR LA GÂCHETTE**. Abaissez la butée de déclenchement jusqu'à ce que le nez de pose vienne toucher la surface de travail, puis appuyez sur la gâchette pour fixer un dispositif. Veillez à ne pas exercer plus de force que nécessaire sur la surface de travail. Au contraire, laissez l'outil rebondir afin d'éviter de fixer un dispositif indésirable. Veillez à retirer votre doigt de la gâchette après chaque opération.
- B. **FIXATION RAPIDE DE DISPOSITIFS** : Pour faire fonctionner l'outil de cette façon, positionnez la butée de déclenchement au-dessus de la surface de travail, mais sans établir le contact. Appuyez sur la gâchette, puis tapez la butée de déclenchement contre la surface de travail, en tirant parti du rebond. Chaque nouveau contact avec la surface de travail permet de fixer un nouveau dispositif.

### ⚠ ATTENTION:

L'opérateur ne doit pas conserver la gâchette enclenchée sur les outils à bras de contact, excepté au moment de fixer des dispositifs. Si la butée de déclenchement vient en contact avec quelque'un ou quelque chose l'outil peut effectuer un cycle et occasionner des blessures sérieuses.

### ⚠ ATTENTION:

Gardez vos mains et votre corps à l'écart de la trajectoire de sortie des dispositifs de fixation. Un outil à bras de contact peut rebondir lors de la fixation d'un dispositif ; un second dispositif indésirable peut le cas échéant occasionner des blessures.

#### 2. UTILISATION DU DÉCLENCHÉUR SÉQUENTIEL :

Le modèle à DÉCLENCHÉUR SÉQUENTIEL comporte une butée de déclenchement qui fonctionne en conjonction avec la gâchette pour enfoncer une attache. Pour faire fonctionner ce système, positionnez la butée de déclenchement sur la surface de travail, **SANS APPUYER SUR LA GÂCHETTE**. Abaissez la butée de déclenchement, puis appuyez sur la gâchette pour enfoncer une attache. Tant que le contact est maintenu entre la butée de déclenchement et l'ouvrage, il suffit d'appuyer sur la gâchette pour enfoncer une nouvelle attache. Par contre si la butée de déclenchement perd le contact avec la surface de travail, ce qui est typique lors du rebond de l'outil, la séquence ci-dessus doit être répétée pour enfoncer une autre attache.

## **VERIFICATION DE L'ÉTAT DE MARCHÉ DE L'OUTIL :**

**ATTENTION** : Retirez tous les dispositifs de fixation de l'outil avant d'effectuer la vérification de l'état de marche.

### **1. FONCTIONNEMENT DE LA BUTÉE DE DÉCLENCHEMENT :**

- A. Le doigt hors de la gâchette, appuyez la butée de déclenchement sur la surface de travail.  
**L'OUTIL NE DOIT PAS EFFECTUER UN CYCLE.**
- B. Maintenez l'outil hors de la surface de travail et appuyez sur la gâchette.  
**L'OUTIL NE DOIT PAS EFFECTUER UN CYCLE.**
- C. Maintenez l'outil hors de la surface de travail et appuyez sur la gâchette.  
Appuyez la butée de déclenchement sur la surface de travail.  
**L'OUTIL DOIT EFFECTUER UN CYCLE.**
- D. Le doigt hors de la gâchette, appuyez la butée de déclenchement sur la surface de travail,  
puis appuyez sur la gâchette.  
**L'OUTIL DOIT EFFECTUER UN CYCLE.**

### **2. UTILISATION DU DÉCLENCHÉUR SÉQUENTIEL :**

- A. Le doigt hors de la gâchette, appuyez la butée de déclenchement sur la surface de travail.  
**L'OUTIL NE DOIT PAS EFFECTUER UN CYCLE.**
- B. Maintenez l'outil hors de la surface de travail et appuyez sur la gâchette.  
**L'OUTIL NE DOIT PAS EFFECTUER UN CYCLE.**  
Relâchez la gâchette. La gâchette doit revenir sur sa position de sécurité.
- C. Le doigt sur la gâchette, appuyez la butée de déclenchement sur la surface de travail.  
**L'OUTIL NE DOIT PAS EFFECTUER UN CYCLE.**
- D. Le doigt hors de la gâchette, appuyez la butée de déclenchement sur la surface de travail. Tirez sur la gâchette.**L'OUTIL DOIT EFFECTUER UN CYCLE.**

## **EN PLUS DES AUTRES AVERTISSEMENTS CONTENUS DANS CE MANUEL, VEILLES À OBSERVER LES PRÉCAUTIONS SUIVANTES :**

- Ne jamais utiliser l'outil pneumatique BOSTITCH dans un but autre que celui pour lequel il a été conçu.
- N'orientez jamais l'outil de façon à ce qu'il puisse éjecter une attache en direction de l'utilisateur ou d'autres personnes dans la zone de travail.
- N'utilisez jamais l'outil comme un marteau.
- Veillez à toujours transporter l'outil à l'aide de la poignée. Ne transportez jamais l'outil par le conduit d'air.
- Ne modifiez pas la conception ou la fonction originale de l'outil sans avoir obtenu l'accord de BOSTITCH, INC.
- Une utilisation ou manipulation incorrecte de cet outil peut, le cas échéant, occasionner des blessures à vous-même et à d'autres personnes. Faites preuve de vigilance.
- Ne bloquez jamais la gâchette ou la butée de déclenchement en position enclenchée.
- Ne laissez jamais un outil sans surveillance avec le conduit d'air attaché.
- Ne faites pas fonctionner l'outil s'il ne comporte pas une ÉTIQUETTE D'AVERTISSEMENT lisible.
- Cessez d'utiliser l'outil en cas de fuite d'air ou s'il ne fonctionne pas correctement. Si le problème persiste, mettez-vous en contact avec le représentant Bostitch le plus proche.

## **MAINTENANCE DE L'OUTIL PNEUMATIQUE**

---

**ATTENTION:** Lorsque vous travaillez avec des outils pneumatiques, veuillez observer les avertissements contenus dans le manuel et prêter une attention redoublée en cas de problème.

**ATTENTION :** Ressort-pousseur (ressort à force constante). Soyez vigilant lorsque vous utilisez le ressort. Il entoure un cylindre sans y être attaché. Si vous le tirez, l'extrémité se sépare du cylindre et peut vous blesser à la main en se rétractant. Notez aussi que les bords effilés du ressort sont coupants. Vérifiez qu'il n'est pas vrillé, afin qu'il puisse exercer la force prescrite.

### **PIÈCES DE RECHANGE :**

Nous recommandons les pièces de rechange BOSTITCH. N'utilisez pas de pièces modifiées ou ne fournissant pas une performance équivalente à celle de l'équipement d'origine.

### **PROCÉDURE DE MONTAGE DES JOINTS :**

Lors de la réparation d'un outil, assurez-vous que les pièces internes sont propres et lubrifiées. Utilisez le produit MagnaLube ou un équivalent sur tous les joints toriques. Avant l'assemblage, recouvrez chaque joint torique de lubrifiant. Utilisez un peu d'huile sur les surfaces mobiles et les axes. Après le réassemblage et avant de procéder au test, ajoutez quelques gouttes de lubrifiant pour outil pneumatique BOSTITCH dans la garniture de conduite d'air.

### **PRESSIION ET VOLUME DE L'ALIMENTATION D'AIR :**

Le volume d'air est aussi important que la pression. Le volume d'air fourni à l'outil peut être inadéquat en raison de garnitures et conduits trop justes, ou en raison de la présence de poussière ou d'eau dans le système. Un débit d'air restreint empêchera que l'outil reçoive suffisamment d'air, même si la pression est haute. Il en résulte un fonctionnement ralenti, un défaut d'alimentation ou une force motrice réduite. Avant de rechercher l'existence éventuelle de ces problèmes, retracez le parcours de l'alimentation d'air de l'outil à la source. Notez l'existence éventuelle de tout élément susceptible de diminuer la circulation de l'air vers l'outil, comme un conduit ou une garniture à rotule obstrués, ou un point inférieur contenant de l'eau.



<b>PROBLÈME</b>	<b>CAUSE</b>	<b>SOLUTION</b>
<b>Le logement de soupape de la gâchette laisse fuir de l'air</b> <b>La tige de soupape de la gâchette laisse fuir de l'air</b> <b>Le cadre ou le nez de pose laisse fuir de l'air</b>	Le joint torique est coupé ou craquelé	Remplacez le joint torique
	Le joint torique est coupé ou craquelé	Remplacez la soupape de la gâchette
	Les vis du nez de pose sont desserrées	Resserrez les vis et vérifiez de nouveau
	Le joint torique ou statique est coupé ou craquelé	Remplacez le joint torique ou statique
	L'amortisseur est craquelé ou trop usé	Remplacez l'amortisseur
	Le joint torique ou statique est endommagé	Remplacez le joint.
	L'amortisseur de soupape est craquelé ou trop usé	Remplacez l'amortisseur
	Vis d'assemblage desserrée	Resserrez la vis et vérifiez de nouveau.
	Alimentation d'air restreinte	Vérifiez l'équipement d'alimentation d'air
	L'outil manque de lubrification	Utilisez le lubrifiant pour outil pneumatique BOSTITCH
	Les joints toriques de la soupape sont trop usés	Remplacez les joints toriques
	Le ressort du chapeau de bouteille est brisé	Remplacez le ressort du chapeau de bouteille
	La soupape est coincée dans le chapeau	Démontez, vérifiez et lubrifiez
	L'outil manque de lubrification (trop sec)	Utilisez le lubrifiant pour outil pneumatique BOSTITCH
		Remplacez le ressort
	Le ressort du chapeau de bouteille est brisé	Remplacez les joints toriques/joints
	Les joints toriques/joints sont coupés ou craquelés	Vérifiez la butée, le ressort de soupape, la sourdine
	Échappement bloqué	Remplacez l'assemblage
	L'assemblage de la gâchette est trop usé ou fuit	Démontez le nez de pose et le chargeur afin de les nettoyer
	Des impuretés se sont accumulées sur le chargeur.	
	La chemise de cylindre n'est pas correctement placée sur la butée inférieure	Démontez afin de corriger le problème
	La soupape manque de lubrification	Démontez/lubrifiez
	La pression d'air est trop basse	Vérifiez l'équipement d'alimentation d'air
	L'amortisseur est trop usagé	Remplacez l'amortisseur
<b>Saut de dispositifs de fixation, alimentation intermittente</b>	Du goudron/des impuretés se sont accumulés dans le chargeur	Démontez le nez de pose et le chargeur afin de les nettoyer
	Alimentation d'air restreinte ou débit d'air inadéquat	
	Déconnectez rapidement le support et la fiche	Remplacez les garnitures de connexion rapide
	Le joint torique du piston est trop usé	Remplacez le joint torique, vérifiez le chargeur
	L'outil manque de lubrification	Utilisez le lubrifiant pour outil pneumatique BOSTITCH
	Ressort-poussoir endommagé	Remplacez le ressort
	Pression d'air basse	Vérifiez le système d'alimentation d'air vers l'outil
	Les vis du nez de pose ou magasin sont desserrées	Resserrez toutes les vis
	Les dispositifs de fixation sont trop petits pour l'outil	N'utilisez que les dispositifs recommandés
	Dispositifs de fixation pliés	Cessez d'utiliser ce type de dispositif
	Taille incorrecte des dispositifs de fixation	N'utilisez que les dispositifs recommandés
	Le joint statique fuit	Serrez les vis et remplacez le joint statique
	Le joint torique de la soupape de déclenchement est coupé ou trop usé	Remplacez le joint torique
	Chargeur brisé ou détérioré	Remplacez le chargeur (vérifiez le joint torique du piston)
	Le magasin contient des impuretés ou n'est pas suffisamment lubrifié	Nettoyez ou lubrifiez à l'aide de lubrifiant pour outil pneumatique BOSTITCH
	Magasin trop usé	Remplacez le magasin
	Le chargeur est endommagé	Remplacez le nez de pose et vérifiez la porte
	Taille incorrecte des dispositifs de fixation	N'utilisez que les dispositifs recommandés
	Dispositifs de fixation pliés	Cessez d'utiliser ce type de dispositif
	Les vis du nez de pose ou magasin sont desserrées	Resserrez toutes les vis
	Chargeur brisé ou détérioré	Remplacez le chargeur
<b>Les dispositifs de fixation se coincent dans l'outil</b>	Guide cassé ou écaillé	Remplacez le guide
	Ressort de torsion 158457 cassé ou manquant	Remplacez le ressort (graissez avant l'installation)
	Pendule cassé	Remplacez le pendule et le ressort de torsion
	Goupille 158455 cassée	Remplacez la goupille et le ressort de torsion



## Free Manuals Download Website

<http://myh66.com>

<http://usermanuals.us>

<http://www.somanuals.com>

<http://www.4manuals.cc>

<http://www.manual-lib.com>

<http://www.404manual.com>

<http://www.luxmanual.com>

<http://aubethermostatmanual.com>

Golf course search by state

<http://golfingnear.com>

Email search by domain

<http://emailbydomain.com>

Auto manuals search

<http://auto.somanuals.com>

TV manuals search

<http://tv.somanuals.com>