

Horizon i-DS²

Speaker System for iPod

Makes your iPod sound great – out loud!

Español

Horizon i-DS²

Sistema de parlantes para iPod

¡Libera el sonido de tu iPod!

Français

Horizon i-DS²

Système de haut-parleurs pour iPod

Faites résonner votre iPod!

Italiano

Horizon i-DS²

Sistema di altoparlanti per iPod

Fai sentire il tuo iPod forte e chiaro!

Svenska

Horizon i-DS²

Högtalarsystem för iPod

Får din iPod att låta bra – högt!

Deutsch

Horizon i-DS²

iPod-Lautsprechersystem

Für den hervorragenden Klang Ihres

iPods im Raum!



IMPORTANT SAFETY INSTRUCTIONS



This symbol found on the apparatus indicates hazards arising from dangerous voltages.



This symbol found on the apparatus indicates the user should read all safety statements found in the user manual.



This symbol found on the apparatus indicates double insulation.

1. Read these instructions.
2. Keep these instructions.
3. Heed all warnings.
4. Follow all instructions.
5. Do not use this apparatus near water.
6. Clean only with dry cloth.
7. Do not block any ventilation openings. Install in accordance with the manufacturer's instructions.
8. Do not install near any heat sources such as radiators, heat registers, stoves, or other apparatus (including amplifiers) that produce heat.
9. Do not defeat the safety purpose of the polarized or grounding type plug. A polarized plug has two blades with one wider than the other. A grounding-type plug has two blades and a third grounding prong. The wide blade or the third prong is provided for your safety. If the provided plug does not fit into your outlet, consult an electrician for replacement of the obsolete outlet.
10. Protect the power cord from being walked on or pinched particularly at plugs, convenience receptacles, and the point where they exit from the apparatus.
11. Only use attachments/accessories specified by the manufacturer.
12. Unplug this apparatus during lightning storms or when unused for long periods of time.
13. Refer all servicing to qualified service personnel. Servicing is required when the apparatus has been damaged in any way, such as power-supply cord or plug is damaged, liquid has been spilled or objects have fallen into the apparatus, the apparatus has been exposed to rain or moisture, does not operate normally, or has been dropped.
14. Maintain a minimum distance of 2" (50mm) around the front, rear, and sides of the apparatus for sufficient ventilation. The ventilation should not be impeded by covering the ventilation openings or placing on or around the apparatus items such as newspapers, tablecloths, curtains, etc.
15. No open flame sources, such as lighted candles, should be placed on the apparatus.
16. The apparatus shall not be exposed to dripping or splashing. No objects filled with liquids, such as vases, shall be placed on the apparatus.



Warning! To reduce the risk of fire or electrical shock, do not expose this apparatus to rain or moisture.



This symbol found on the apparatus indicates that the apparatus must be placed in a separate collection facility for electronic waste and not disposed with household waste.

17. Either the power inlet connector on the rear of the apparatus or the power plug at the wall must remain accessible, to be able to disconnect power from the apparatus.
18. To completely disconnect this apparatus from the AC Mains, disconnect the power supply cord plug from the AC receptacle.
19. The mains plug of the power supply cord shall remain readily operable.

American Users:

Note: This equipment has been tested and found to comply with the limits for a Class B digital device, pursuant to part 15 of the FCC Rules. These limits are designed to provide reasonable protection against harmful interference in a residential installation. This equipment generates, uses, and can radiate radio frequency energy and, if not installed and used in accordance with the instructions, may cause harmful interference to radio communications. However, there is no guarantee that interference will not occur in a particular installation. If this equipment does cause harmful interference to radio or television reception, which can be determined by turning the equipment off and on, the user is encouraged to try to correct the interference by one or more of the following measures:

- Reorient or relocate the receiving antenna.
- Increase the separation between the equipment and receiver.
- Connect the equipment into an outlet on a circuit different from that to which the receiver is connected.
- Consult the dealer or an experienced radio/TV technician for help.

Caution: Unauthorized changes or modifications to the receiver could void user's authority to operate the equipment.

Canadian Users

This class B digital apparatus complies with Canadian ICES-003.

Cet appareil numérique de la classe B est conforme à la norme NMB-003 du Canada.

Introduction

Thank you for choosing Boston Acoustics and congratulations on your purchase of the i-DS² Speaker System for iPod. If you own other Boston products, the outstanding audio performance and ease-of-use of the i-DS² should come as no surprise. If you're new to Boston, welcome – we think you've made a great choice. The i-DS² is a high performance amplified speaker system – perfect for when you want to use your iPod at home or share your music with others. In addition the i-DS² serves as a charging station for your iPod. There is also a USB port so you can connect it to your computer and sync your iPod while it is docked. Read through this manual to learn about all the capabilities of the i-DS². We know you'll enjoy it for years to come.

Features

- Outstanding audio performance from dual 3 1/2-inch speakers in separate acoustic chambers, vented for extended bass response
- BassTrac® audio processing for satisfying bass at any volume
- Intuitive, easy to use controls
- Remote control to operate your iPod while it is docked
- Make it your own! Customize your i-DS² with optional grilles available at bostonacoustic.com/POP
- USB port for connecting with iTunes
- Auxiliary input lets you connect other portable media players
- Composite video output lets you play videos stored on your iPod through a television
- iPod is charged while placed in the dock
- Internal power supply - no bulky external adapter needed

Unpacking and Setting Up Your i-DS²

Carefully unpack the i-DS². If there is any sign of damage from transit, report it immediately to your dealer and/or delivery service. Keep the shipping carton and packing materials for future use. Be sure to keep your purchase receipt in a safe place, as it may be required for warranty purposes.

In the box you should find the i-DS², the remote control, power cord, and seven iPod dock adapters.

Placement

Your Horizon i-DS² will sound great just about anywhere. But if you put it near a wall or corner the bass response will be enhanced. Don't block the bass port on the rear of the cabinet. Avoid placing the i-DS² where it will be in direct sunlight.

Power Connection

Just connect the power cord to the back of the Horizon i-DS² and plug it into the wall power outlet.

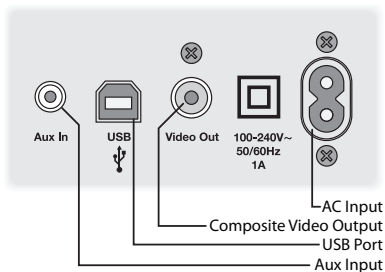

Docking Your iPod

The Horizon i-DS² is supplied with seven docking adapters. These fit in the docking well in the top of the i-DS² to support various iPod models. The table below lists the iPod models and the docking adapters to use with them. The number of the docking adapter is molded into the back of the part. Place the appropriate adapter in the docking well and plug your iPod into the dock.

iPod Model (Capacity)	Adapter Number
iPod photo (40 / 60GB), iPod with color display (60GB)	7
iPod nano (2 / 4GB)	8
5G and U2 iPod (30 GB with video), iPod classic (80GB)	9
5G iPod with video (60GB / 80GB), iPod classic (160GB)	10
iPod nano - 2nd generation (2 / 4 / 8GB)	11
iPod nano - 3rd generation (4 / 8GB)	13
iPod touch 8GB, 16GB and 32 GB	14

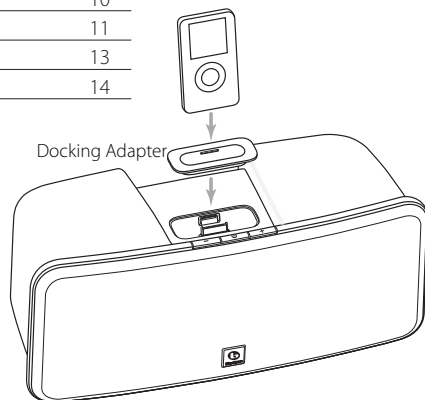

The i-DS² Controls

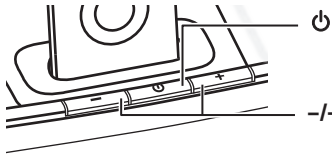

Turns the Horizon i-DS² on and off. The button is lit when the i-DS² is on. The button blinks when the sound is muted.

Increases or decrease the volume level.

When your iPod is docked in the i-DS² the jog wheel does not change the volume. The iPod navigation controls –►, ||, ◀◀ and ▶▶ work as they normally do.

About the Remote Control

The supplied remote control is usually the most convenient way to operate the i-DS².



Press to turn the i-DS² on or off.



Press to start play or pause play.



Press to increase sound volume. Press and hold for faster adjustment.



Press to decrease sound volume. Press and hold for faster adjustment.



Press to mute, or un-mute, the sound. When the sound is muted the light in the main power button blinks.



Press once to skip to the next track. Press and hold to scan forward within a track.



Press once to return to the beginning of the current track. Press twice to skip to the beginning of the previous track. Press and hold to scan backward within a track.

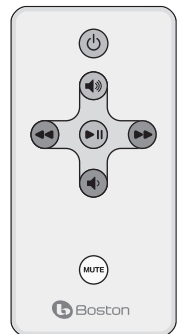

Note: When you unpack your remote control there will be a plastic insulation tab extending from the battery compartment. Pull out this tab before using the remote control.

There must be an unobstructed line of sight to the front of the i-DS² when using the remote control. Point the remote control at the front panel of the i-DS². when pressing the buttons. For best results you should be within 20 feet of the unit and no more than 45° off axis. Being in a brightly lit room can reduce the sensitivity of the i-DS² to remote control commands.

Note: Eventually you'll need to replace the remote battery. If the remote doesn't reliably operate the i-DS², put in a new CR2025 3V lithium coin type battery.

Connecting Other Equipment

USB Port Connection

The USB port lets you sync your iPod with iTunes while it is docked in the i-DS². Connect the i-DS² to the USB port on your computer. Typically this is done with a USB-A to USB-B type cable, the kind used to connect most printers.

Using Aux Inputs

Other audio equipment, such as a portable CD player or older iPod models that do not have the universal docking adapter, can be connected to the i-DS² through the rear panel Aux input. You'll need a cable that has a stereo 1/8-inch plug on one end to connect to the i-DS² Aux input. The other end of the cable should have another stereo 1/8-inch plug or two RCA plugs depending on the type of output jacks on the other unit.

Using the Video Output

If your iPod can store video or photos you can view them on an external television when it is docked to the i-DS². Connect a standard RCA plug cable between the Video output of the i-DS² and the composite video input of your television. Typically the composite video input of a television is color coded yellow. Refer to the manual for your television for information on this input and how to use it.

Maintenance and Service

The i-DS² enclosures may be cleaned using a soft cloth to remove fingerprints or to wipe off dust. All wiring connections should be inspected and remade at least once a year.

In the event that your speakers ever need service, contact your local Boston Acoustics dealer or visit www.bostonacoustics.com/dealers for a list of dealers in your area.

Limited Warranty

Boston Acoustics warrants to the original purchaser of the Horizon i-DS² that it will be free of defects in materials and workmanship in its mechanical parts for a period of one year from the date of purchase.

Your responsibilities are to install and use the i-DS² according to the instructions supplied, to provide safe and secure transportation to an authorized Boston Acoustics service representative, and to present proof of purchase in the form of your sales slip when requesting service.

Excluded from this warranty is damage that results from abuse, misuse, improper installation, accidents, shipping, or repairs/modifications by anyone other than an authorized Boston Acoustics service representative.

This warranty is limited to the Boston Acoustics product and does not cover damage to any associated equipment. This warranty does not cover the cost of removal or reinstallation. This warranty is void if the serial number has been removed or defaced. This warranty gives you specific legal rights, and you may also have other rights which vary from state to state.

If Service Seems Necessary

First, contact the dealer from whom you purchased the product. If that is not possible, write to:

Boston Acoustics, Inc.
300 Jubilee Drive
Peabody, MA 01960 USA

Or contact us via e-mail at:

US: support@bostona.com

Japan: ba_info@dm-holdings.com

Asia Pacific: service@dm-singapore.com

We will promptly advise you of what action to take. If it is necessary to return your Horizon i-DS² to the factory, please ship it prepaid. After it has been repaired, we will return it freight prepaid in the United States and Canada.



For EU Customers Only

This symbol found on the product indicates that the product must not be disposed of with household waste. Instead, it may be placed in a separate collection facility for electronic waste or returned to a retailer when purchasing similar product. The producer paid to recycle this product. Doing this contributes to reuse and recycling, minimizes adverse effects on the environment and human health and avoids any fines for incorrect disposal.

IMPORTANTES INSTRUCCIONES DE SEGURIDAD



Este símbolo que aparece en el aparato indica riesgos derivados de voltajes peligrosos.



Este símbolo que aparece en el aparato indica que el usuario debe leer todas las disposiciones de seguridad que aparecen en el manual del usuario.



Este símbolo que aparece en el aparato indica la presencia de una doble aislación.



¡Advertencia! Para reducir el riesgo de incendio o de descarga eléctrica, no exponga este aparato a la lluvia o a la humedad.



Este símbolo que aparece en el aparato indica que el aparato se debe desechar en un punto de recogida especial para desechos electrónicos y que no debe colocarse junto con los residuos domiciliarios.

1. Lea estas instrucciones.
2. Conserve estas instrucciones.
3. Respete todas las advertencias.
4. Siga todas las instrucciones.
5. No utilice este aparato cerca del agua.
6. Limpie el aparato sólo con un trapo seco.
7. No bloquee ninguno de los orificios de ventilación. Instale el aparato de acuerdo con las instrucciones del fabricante.
8. No instale el aparato cerca de fuentes de calor tales como radiadores, rejillas de calefacción, estufas u otros aparatos que produzcan calor (incluidos amplificadores).
9. No anule el propósito de seguridad del enchufe polarizado o de tipo puesta a tierra. Un enchufe polarizado tiene dos patas, una más ancha que la otra. Un enchufe de tipo puesta a tierra tiene dos patas más una tercera pata de puesta a tierra. La pata ancha o la tercera pata se proveen para su seguridad. Si el enchufe provisto no se puede utilizar en su tomacorriente, consulte a un electricista para que reemplace el tomacorriente obsoleto.
10. Proteja el cable de alimentación para evitar que sea pisado o quede pinzado, particularmente en los enchufes, los tomacorrientes y el punto en el cual sale del aparato.
11. Utilice sólo las conexiones/accesorios especificados por el fabricante.
12. Desenchufe este aparato durante las tormentas eléctricas o cuando no vaya a utilizarlo por un período de tiempo prolongado.
13. Todo servicio técnico debe ser realizado por personal calificado. Se requiere servicio técnico cuando el aparato ha sido dañado de algún modo, por ejemplo si el cable de alimentación o el enchufe están dañados, si se ha vertido líquido o han caído objetos dentro del aparato, si el aparato ha sido expuesto a la lluvia o a la humedad, si no funciona normalmente, o si ha sufrido una caída.
14. Mantenga como mínimo una distancia de 2" (50mm) alrededor de la parte delantera, trasera y laterales del aparato para asegurar que la ventilación sea suficiente. La ventilación no se debe obstruir cubriendo los orificios de ventilación ni por la presencia de objetos tales como diarios, manteles, cortinas, etc.. sobre o alrededor del aparato.
15. No coloque sobre el aparato fuentes de llamas abiertas, tales como velas encendidas.

16. El aparato no se debe exponer a goteras ni a salpicaduras. No se deben colocar sobre el aparato objetos que contengan líquidos, tales como floreros o jarrones.
17. Tanto el conector para el cable de alimentación que se encuentra en la parte trasera del aparato como el enchufe que se conecta al tomacorriente deben permanecer accesibles para poder desconectar la energía eléctrica del aparato.
18. Para desconectar completamente este aparato de la red de CA, desconecte el enchufe del cable de alimentación del tomacorriente.
19. El tomacorriente donde enchufa el cable de alimentación debe permanecer fácilmente accesible.

Usuarios Estadounidenses:

Nota: Este equipo ha sido sometido a pruebas y ha demostrado cumplir los límites de un dispositivo digital Clase B, de acuerdo con el apartado 15 de las Normas de la FCC. Estos límites han sido diseñados para proporcionar una protección razonable contra interferencias nocivas en instalaciones residenciales. Este equipo genera, utiliza y puede emitir energía de radiofrecuencia y, si no se instala y utiliza de acuerdo con las instrucciones, puede causar interferencias nocivas a las radiocomunicaciones. Sin embargo, no hay garantía de que no se producirá interferencia en una instalación en particular. Si este equipo provoca interferencias nocivas a la recepción de radio o televisión, lo cual puede determinarse apagando y encendiendo el equipo, se aconseja que el usuario intente corregir la interferencia mediante una o más de las siguientes medidas:

- Cambie la orientación o la ubicación de la antena receptora.
- Aumente la separación entre el equipo y el receptor.
- Conecte el equipo en un tomacorriente que esté en un circuito diferente al cual está conectado el receptor.
- Consulte con el vendedor o con un técnico de radio/TV experimentado para obtener ayuda.

Usuarios Canadienses:

Este aparato digital clase B cumple con la norma Canadiense ICES-003.

Este aparato digital clase B cumple con la norma NMB-003 de Canadá.

Introducción

Gracias por elegir Boston Acoustics y felicitaciones por la compra del Sistema de Parlantes para iPod i-DS². Si ya tiene otros productos Boston, la excelente calidad de sonido y facilidad de uso del i-DS² no lo sorprenderá. Si es su primer producto Boston, bienvenido – creemos que ha realizado una excelente elección. El i-DS² es un sistema de parlantes amplificado de alto rendimiento – perfecto cuando desea usar su iPod en casa o compartir su música. Además, el i-DS² sirve como cargador para el iPod. También tiene un puerto USB, por lo que puede conectarlo a su ordenador y sincronizar el iPod mientras éste se encuentra en la base. Lea cuidadosamente este manual para conocer todas las capacidades del i-DS². Estamos seguros que lo disfrutará por muchos años.

Características

- Calidad de sonido sobresaliente a través de dos altavoces de 3 1/2 in. en cámaras acústicas separadas, con ventilación para mayor respuesta de bajos
- Procesamiento de sonido BassTrac® para lograr bajos satisfactorios a cualquier volumen
- Controles intuitivos y fáciles de usar
- Control remoto para operar el iPod mientras se encuentra en la base
- ¡Hágalo suyo! Personalice su i-DS² usando las grillas opcionales disponibles en www.bostonacoustic.com/POP
- Puerto USB para conexión con iTunes
- Entrada auxiliar para conectar otros reproductores portátiles
- Salida de video compuesto para reproducir videos almacenados en el iPod en un televisor externo
- El iPod se carga mientras permanece en la base
- Fuente de alimentación interna - no requiere voluminosos adaptadores externos

Desembalaje y preparación del i-DS²

Desembale el i-DS² cuidadosamente. Si observa algún daño que haya ocurrido durante el transporte, infórmelo inmediatamente a su vendedor y/o servicio de entrega. Conserve la caja y los materiales de embalaje para uso futuro. Conserve el recibo de compra en un lugar seguro, ya que podría necesitarlo para los fines de la garantía.

En la caja encontrará el i-DS², el control remoto, el cable de alimentación y siete adaptadores para diferentes modelos de iPod.

Opciones de colocación

El i-DS² tendrá un excelente sonido prácticamente en cualquier ubicación. Sin embargo, si lo coloca cerca de un muro o una esquina mejorará la respuesta de bajos. No bloquee el puerto de bajos que se encuentra en la parte posterior de la unidad. Evite colocar el i-DS² donde quede expuesto a la luz solar directa.

Conexión a la red eléctrica

Simplemente conecte el cable de alimentación a la parte posterior del Horizon i-DS² y enchúfelo en un tomacorriente.

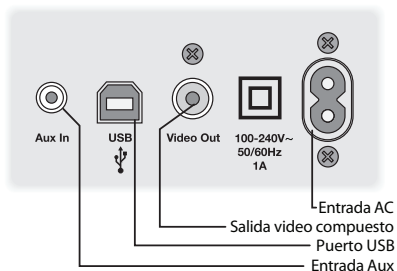

Instalación de su iPod

El Horizon i-DS² viene con siete adaptadores. Estos adaptadores se colocan en el orificio de conexión que se encuentra en la parte superior del i-DS² y permiten soportar diferentes modelos de iPod. La tabla siguiente lista los modelos de iPod y los adaptadores que deberá utilizar con cada uno de ellos. El número del adaptador está impreso en la parte trasera de cada pieza. Instale en el orificio de conexión el adaptador que corresponda y coloque su iPod en la base.

Modelo iPod (Capacidad)	No. Adaptador
iPod photo (40 / 60GB), iPod con pantalla color (60GB)	7
iPod nano (2 / 4GB)	8
iPod 5G y U2 (30 GB con video), iPod classic (80GB)	9
iPod 5G con video (60GB / 80GB), iPod classic (160GB)	10
iPod nano - 2da generación (2 / 4 / 8GB)	11
iPod nano - 3ra generación (4 / 8GB)	13
iPod touch 8GB, 16GB y 32 GB	14

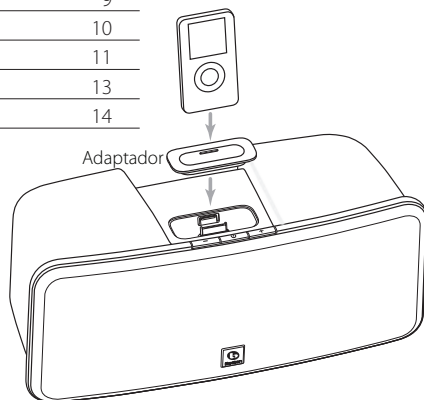

Controles del i-DS²

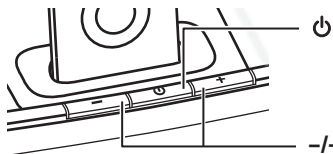







Enciende y apaga el Horizon i-DS². El botón está iluminado cuando el i-DS² está encendido. El botón titila cuando está activada la función "silencio" (MUTE)..

-/+ Aumenta o disminuye el nivel de volumen.

Mientras el iPod está instalado en el i-DS² no se puede cambiar el volumen usando la rueda de control. Los controles de navegación del iPod – ►, II, ◀◀ y ▶▶ funcionan normalmente.

Acerca del control remoto

En general, la manera más práctica de operar el i-DS² es usando el control remoto provisto.

-  Presionar para encender o apagar el i-DS².
-  Presionar para comenzar o pausar la reproducción.
-  Presionar para aumentar el volumen. Presionar y mantener presionado para un ajuste más rápido.
-  Presionar para disminuir el volumen. Presionar y mantener presionado para un ajuste más rápido.
-  Presionar para activar o desactivar la función "silencio". Mientras está activada la función "silencio" la luz del botón principal de encendido titila.
-  Presionar una vez para saltar a la pista siguiente. Presionar y mantener presionado para avance rápido dentro de la misma pista.
-  Presionar una vez para regresar al inicio de la pista actual. Presionar dos veces para saltar al inicio de la pista anterior. Presionar y mantener presionado para retroceso rápido dentro de la misma pista.

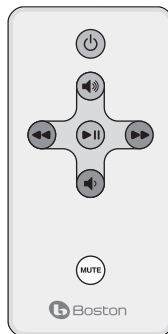

Nota: Cuando desembale el control remoto verá una banda plástica aislante que sale del compartimento de la batería. Retire esta banda antes de utilizar el control remoto.

Para utilizar el control remoto es necesario que no haya obstrucciones en la línea visual entre el control remoto y el frente del i-DS². Cuando presione los botones apunte el control remoto hacia el panel delantero del i-DS². Para obtener mejores resultados, manténgase a una distancia menor o igual que 20 pies de la unidad y con un ángulo de desviación no mayor que 45° respecto del eje. Estar en una habitación fuertemente iluminada puede reducir la sensibilidad de los comandos del control remoto del i-DS².

Nota: Eventualmente será necesario reemplazar la batería del control remoto. Si el control remoto ya no permite operar el i-DS² de manera confiable, instale una nueva batería de litio de 3V tipo CR2025.

Conexión de otros equipos

Puerto para conexión USB

El puerto USB permite sincronizar su iPod con iTunes mientras se encuentra en el i-DS². Conecte el i-DS² al puerto USB de su ordenador. Típicamente esto se hace usando un cable tipo USB-A / USB-B, el tipo de cable que se utiliza para conectar la mayoría de las impresoras.

Uso de las entradas auxiliares

A través de la entrada auxiliar que se encuentra en el panel trasero puede conectar otros equipos de sonido al i-DS², como por ejemplo un reproductor de CD portátil o modelos de iPod anteriores que no tienen el adaptador universal. Para ello necesitará un cable con un conector estéreo de 1/8-in. en su extremo para conectar a la entrada auxiliar del i-DS². El otro extremo del cable debe tener otro conector estéreo de 1/8-in. o bien dos conectores RCA, dependiendo del tipo de salidas que tenga de la otra unidad.

Uso de la salida de video

Si su iPod tiene capacidad para almacenar videos o fotos, podrá reproducirlos en un televisor externo mientras el iPod se encuentre en el i-DS². Conecte un cable estándar con conector RCA desde la salida de video del i-DS² hasta la entrada de video compuesto de su televisor. Típicamente la entrada de video compuesto de los televisores está codificada en color amarillo. Vea el manual del televisor para obtener información sobre esta entrada y cómo utilizarla.

Mantenimiento y servicio técnico

El exterior del i-DS² se puede limpiar con un trapo suave para retirar las huellas digitales o eliminar el polvo. Debe inspeccionar y conectar nuevamente todos los cables al menos una vez al año.

En caso que los parlantes necesiten servicio técnico, contacte a un representante local de Boston Acoustics o visite www.bostonacoustics.com/dealers donde encontrará una lista de representantes en su área.

Garantía limitada

Boston Acoustics garantiza al comprador original del Horizon i-DS² que el mismo estará libre de defectos en materiales y armado de sus piezas mecánicas por un período de un año a partir de la fecha de compra.

Es responsabilidad del comprador instalar y utilizar el i-DS² de acuerdo con las instrucciones suministradas, proporcionar un transporte seguro hasta un representante de servicio técnico autorizado por Boston Acoustics y presentar el recibo de compra al solicitar servicio técnico.

Quedan excluidos de esta garantía los daños que resulten del abuso, del mal uso, de una instalación inadecuada, de accidentes, del transporte o de reparaciones/modificaciones realizadas por cualquiera que no sea un representante de servicio técnico autorizado por Boston Acoustics.

Esta garantía está limitada al producto Boston Acoustics y no cubre daños a cualquier equipo asociado. Esta garantía no cubre el costo de la retirada o reinstalación del producto. Esta garantía queda anulada si se elimina o borra el número de serie. Esta garantía le otorga derechos legales específicos, y puede también tener otros derechos que varían de una provincia o estado a otro.

Si piensa que necesita servicio técnico

En primer lugar, póngase en contacto con el distribuidor al cual compró el producto. Si esto no fuera posible, escriba a:

Boston Acoustics, Inc.
300 Jubilee Drive
Peabody, MA 01960 USA

O envíenos un e-mail a:

Estados Unidos: support@bostona.com

Japón: ba_info@dm-holdings.com

Asia Pacífico: service@dm-singapore.com

Le avisaremos rápidamente sobre la acción a tomar. Si fuera necesario devolver su Horizon i-DS² a la fábrica, rogamos lo haga con el envío prepago. Una vez reparada se la devolveremos con el envío prepago (Estados Unidos y Canadá).



Sólo para clientes de la UE

Este símbolo que aparece en el producto indica que éste no debe ser eliminado con los residuos domiciliarios. En vez de ello debe colocarse en un punto de recogida especial para desechos electrónicos o ser devuelto a un comercio minorista cuando compre un producto similar. El fabricante ha pagado para reciclar este producto. Al hacerlo contribuye a la reutilización y el reciclado, minimiza los efectos adversos sobre el medioambiente y la salud humana, y evita cualquier multa por una eliminación incorrecta.

DIRECTIVES DE SÉCURITÉ IMPORTANTES



Ce symbole figurant sur l'appareil indique des risques associés à des tensions dangereuses.



Ce symbole figurant sur l'appareil invite l'utilisateur à lire tous les messages de sécurité contenus dans ce manuel.



Ce symbole figurant sur l'appareil indique une double isolation.

1. Lire les instructions suivantes.
2. Conserver ces instructions.
3. Respecter tous les avertissements.
4. Suivre toutes les directives.
5. Ne pas utiliser cet équipement près d'un point d'eau.
6. Nettoyer uniquement avec un chiffon sec.
7. Ne pas bloquer les orifices d'aération. Procéder à l'installation conformément aux instructions du fabricant.
8. Ne pas installer près d'une source de chaleur, telle que des radiateurs, des registres de chaleur, des fours ou d'autres appareils (y compris des amplificateurs) qui dégagent de la chaleur.
9. Ne pas neutraliser la sécurité de la prise de terre ou de la fiche polarisée. Une prise polarisée comporte deux lames dont l'une est plus large. Une prise avec mise à la terre comporte deux lames et une broche pour la mise à la terre. La lame la plus large ou la troisième broche sont fournies pour la sécurité de l'opérateur. Si la prise fournie ne peut pas être branchée sur votre prise de courant, consultez un électricien afin qu'il remplace cette prise désuète.
10. Éviter de piétiner ou de coincer le cordon d'alimentation, particulièrement au niveau de la fiche, des prises multiples et aux points de sortie de l'appareil.
11. N'utiliser que des périphériques et des accessoires spécifiés par le fabricant.
12. Débrancher l'appareil en cas d'orage ou lorsqu'il n'est pas utilisé pendant une période prolongée.
13. Confier tous les travaux d'entretien à un personnel qualifié. Un entretien est requis lorsque l'appareil a subi des dommages, tels que de l'endommagement du cordon d'alimentation ou de la prise, lorsque du liquide a été renversé ou que des objets sont tombés dans l'appareil, en cas d'exposition aux intempéries et à l'humidité, en cas d'anomalie de fonctionnement ou de chute de l'appareil.
14. Maintenir une distance minimum de 50 mm (2 po) à l'avant, l'arrière et les côtés de l'appareil pour assurer une ventilation suffisante. Pour assurer une ventilation adéquate, ne pas obstruer les événements de ventilation ni mettre sur l'appareil des objets tels que des journaux, des nappes, des rideaux, etc.
15. Ne pas placer de sources de flammes nues, telles que des bougies allumées, sur l'appareil.



Avertissement! Pour réduire le risque d'incendie et d'électrocution, n'exposez pas ce produit à la pluie ni à l'humidité.



Ce symbole placé sur l'appareil indique que celui-ci doit être recyclé séparément dans centre de collecte d'appareils électroniques et non pas être éliminé dans les ordures ménagères.

16. Ne pas exposer l'appareil à des fuites ni à des éclaboussures. Les objets remplis de liquides, tels que des vases, ne doivent pas être placés sur l'appareil.
17. Le connecteur d'alimentation à l'arrière de l'appareil ou la prise murale d'alimentation doit demeurer accessible, afin de pouvoir couper l'alimentation de l'appareil.
18. Pour déconnecter totalement l'alimentation électrique de l'appareil, débrancher la fiche d'alimentation de la prise c.a.
19. La fiche du cordon d'alimentation doit demeurer fonctionnelle en tout temps.

Utilisateurs américains :

Remarque : Cet appareil a été testé et est déclaré conforme aux exigences en matière de limitations qui s'appliquent aux appareils numériques de classe B, aux termes du paragraphe 15 de la réglementation FCC. Ces conditions restrictives sont conçues pour fournir une protection raisonnable contre les interférences nuisibles dans le cadre d'une installation résidentielle. Cet équipement génère, utilise et peut émettre des radiofréquences et, s'il n'est pas installé et utilisé conformément au manuel d'instructions, il risque de causer des interférences nuisibles aux communications radio. Toutefois, rien ne garantit que le brouillage ne se produira pas dans une installation donnée. Si l'équipement provoque effectivement des interférences indésirables au niveau de la réception radio ou télévision (ce qui pourra être déterminé en mettant l'appareil en marche et en l'éteignant), l'utilisateur est encouragé à essayer de corriger ces interférences par l'une ou plusieurs des mesures suivantes :

- Réorienter ou repositionner l'antenne de réception.
- Augmenter la distance entre l'appareil et l'équipement de réception.
- Brancher l'équipement sur une prise d'un circuit différent de celui sur lequel le récepteur est branché.
- Demander conseil au revendeur ou à un technicien radio/TV qualifié.

Utilisateurs canadiens :

Cet appareil numérique de classe B est conforme à la norme NMB-003 du Canada.

Présentation

Merci d'avoir choisi Boston Acoustics et félicitations pour l'achat de votre système de haut-parleurs pour iPod i-DS². Si vous possédez déjà d'autres produits Boston, les performances audio exceptionnelles et la convivialité de l'appareil i-DS² ne devraient pas être une surprise pour vous. Si Boston est nouveau pour vous, bienvenue – nous croyons que vous avez effectué un bon choix. L'appareil i-DS² est un système de haut-parleurs amplifiés de haute performance. Il est parfait lorsque vous désirez utiliser votre iPod à la maison ou encore partager votre musique avec d'autres personnes. De plus, l'appareil i-DS² sert de station de chargement pour votre iPod. Il comprend aussi un port USB pour le brancher à votre ordinateur et synchroniser votre iPod pendant qu'il est dans la station d'accueil. Lire ce guide au complet pour tout apprendre sur les possibilités de l'appareil i-DS². Nous savons que vous l'appréciez pendant plusieurs années.

Fonctions

- Performances audio exceptionnelles des haut-parleurs de 9 cm (3,5 po) dans des chambres acoustiques individuelles et ventilées pour une réponse étendue des basses
- La technologie BassTrac® de traitement des audiofréquences permet d'obtenir des basses nettes et profondes à tout niveau d'écoute
- Commandes intuitives et faciles à utiliser
- Comprend une télécommande pour contrôler votre iPod pendant qu'il est dans la station d'accueil
- Mettez-le à votre image! Personnalisez votre appareil i-DS² avec des treillis optionnels offerts sur www.bostonacoustic.com/POP
- Port USB permettant de se brancher à iTunes
- Une entrée auxiliaire vous permet de brancher d'autres lecteurs de média portatifs
- La sortie vidéo composite vous permet de voir les vidéos en mémoire sur votre iPod sur un téléviseur
- L'iPod se recharge pendant qu'il est sur la station d'accueil
- Source d'alimentation électrique intégrée – pas besoin d'un gros adaptateur externe

Déballage et configuration de votre appareil i-DS²

Déballer soigneusement votre appareil i-DS². Si l'appareil semble avoir été endommagé pendant le transport, signalez immédiatement ce fait à votre détaillant ou à votre service de livraison. Conservez la boîte d'expédition et le matériel d'emballage pour une utilisation ultérieure. Assurez-vous de conserver votre preuve d'achat dans un endroit sûr, vous en aurez besoin pour la garantie.

Vous trouverez dans l'emballage, l'appareil i-DS², la télécommande, le cordon d'alimentation électrique et sept adaptateurs pour la station d'accueil de l'iPod.

Mise en place

Votre appareil i-DS² sera efficace à peu près partout. Mais si vous le placez près d'un mur ou dans un coin, les basses seront améliorées. Ne pas bloquer le port des basses à l'arrière du boîtier. Évitez d'exposer directement votre i-DS² aux rayons du soleil.

Branchement électrique

Brancher simplement le cordon d'alimentation à l'arrière de l'appareil i-DS² et dans une prise de courant murale.

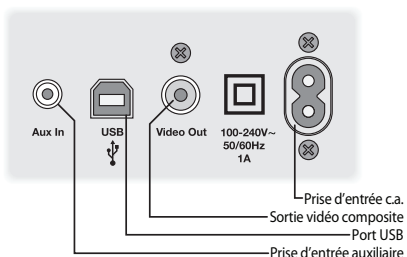

Installation de votre iPod

Sept adaptateurs pour la station d'accueil sont fournis avec l'appareil i-DS². Ces adaptateurs se placent dans la station d'accueil sur le dessus de l'appareil i-DS² pour offrir un support à plusieurs modèles d'iPod. Vous trouverez dans le tableau ci-dessous une liste de modèles d'iPod et les adaptateurs à utiliser pour chacun d'eux. Le numéro de l'adaptateur est moulé au dos de la pièce. Installer l'adaptateur approprié dans la station d'accueil et brancher votre iPod dans celui-ci.

Modèle d'iPod (Capacité)	Numéro de l'adaptateur
iPod photo (40/60 Go), iPod avec écran couleur (60 Go)	7
iPod nano (2/4 Go)	8
iPod 5G et U2 (30 Go avec vidéo), iPod classic (80 Go)	9
iPod 5G avec vidéo (60 Go/80 Go), iPod classic (160 Go)	10
iPod nano - 2 ^e génération (2/4/8 Go)	11
iPod nano - 3 ^e génération (4/8 Go)	13
iPod touch 8 Go, 16 Go et 32 Go	14

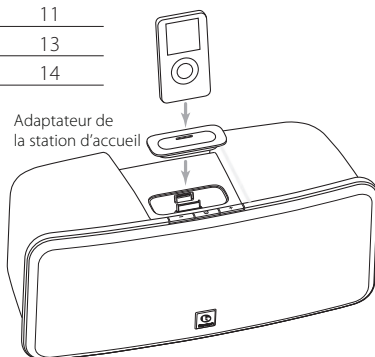

Commandes de l'appareil i-DS²

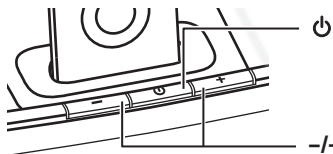







⏻ Pour allumer ou éteindre votre Horizon i-DS². Le bouton est allumé lorsque l'appareil i-DS² est allumé. Le bouton clignotera lorsque le son est en sourdine.

-/+ Augmente ou diminue le volume.

Lorsque votre iPod est installé dans la station d'accueil, la molette ne modifiera pas le volume. Les commandes de navigations de l'iPod - ►, ||, ◀◀ et ▶▶ fonctionneront de façon normale.

À propos de la télécommande

La télécommande fournie est la façon la plus pratique de faire fonctionner l'appareil i-DS².

-  Appuyer pour allumer ou éteindre l'appareil i-DS².
-  Appuyer pour amorcer la lecture ou pour la mettre en pause.
-  Appuyer pour augmenter le volume. Appuyer et maintenir enfoncé pour un réglage plus rapide.
-  Appuyer pour diminuer le volume. Appuyer et maintenir enfoncé pour un réglage plus rapide.
-  Appuyer pour activer ou désactiver la mise en sourdine. Lorsque le son est en sourdine, le témoin lumineux du bouton d'alimentation principal clignote.
-  Appuyer une fois pour passer à la piste suivante. Appuyer et maintenir enfoncé pour effectuer une recherche avant dans une piste.
-  Appuyer une fois pour retourner au début de la piste en cours. Appuyer deux fois pour passer au début de la piste précédente. Appuyer et maintenir enfoncé pour effectuer une recherche arrière dans une piste.

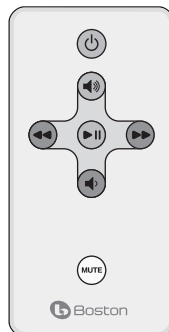

Remarque : Lorsque vous déballez la télécommande, vous remarquerez une languette de plastique dépassant du compartiment de la pile. Retirez cette languette avant d'utiliser la télécommande.

Il ne doit pas y avoir d'obstacle dans la ligne de visée entre la télécommande et l'appareil i-DS². Pointez la télécommande vers le panneau avant de l'appareil i-DS² lorsque vous appuyez sur les boutons. Vous obtiendrez de meilleurs résultats si vous êtes à moins de 6 m (20 pi) de l'appareil et à un angle de moins de 45°. Une pièce très lumineuse peut réduire la sensibilité de l'appareil i-DS² aux commandes de la télécommande.

Remarque : Il faudra éventuellement remplacer la pile de la télécommande. Si la télécommande ne réussit pas à faire fonctionner adéquatement l'appareil i-DS², insérez une nouvelle pile au lithium 3V CR2025 de type bouton.

Branchement d'équipement

Port de connexion USB

Le port USB vous permet de synchroniser votre iPod avec iTunes pendant qu'il est dans la station d'accueil de l'appareil i-DS². Brancher l'appareil i-DS² au port USB de votre ordinateur. Habituellement ceci se fait par un câble de type USB-A à USB-B, le même type utilise pour brancher la majorité des imprimantes.

Utilisation des prises auxiliaires

D'autres équipements audio, comme un lecteur de CD portable ou un modèle moins récent d'iPod qui n'ont pas d'adaptateur universel pour la station d'accueil, peuvent être branchés à l'appareil i-DS² par la prise auxiliaire située à l'arrière de l'appareil. Vous aurez besoin d'un câble stéréo avec une fiche 3,2 mm (1/8 po) à une extrémité pour brancher à la prise auxiliaire de l'appareil i-DS². L'autre extrémité du câble doit être munie d'une autre fiche 3,2 mm (1/8 po) ou de deux fiches RCA selon le genre de sortie de l'autre appareil.

Utilisation de la sortie vidéo

Si votre iPod peut stocker des vidéos ou des photos, vous pouvez les visionner sur un téléviseur externe lorsqu'il est sur la station d'accueil de l'appareil i-DS². Brancher un câble standard RCA dans la sortie vidéo de l'appareil i-DS² et dans l'entrée composite de votre téléviseur. Normalement, l'entrée vidéo composite d'un téléviseur est codée de couleur jaune. Consulter le guide d'utilisation de votre téléviseur pour obtenir des informations sur cette prise et son utilisation.

Entretien et service

Le boîtier de l'appareil i-DS² peut être nettoyé à l'aide d'un chiffon doux pour enlever les traces de doigts et la poussière. Tous les branchements de câbles devraient être inspectés au moins une fois par année.

Dans le cas où les haut-parleurs auraient besoin d'entretien, contactez votre détaillant Boston Acoustics ou visitez www.bostonacoustics.com/dealers pour obtenir la liste des détaillants de votre région.

Garantie limitée

Boston Acoustics garantit à l'acheteur initial de L'Horizon i-DS² qu'il sera libre de tout défaut de fabrication et de main-d'œuvre pour les parties mécaniques pendant une période d'un an suivant la date d'achat.

Vous devrez installer et utiliser l'appareil i-DS² conformément au mode d'emploi fourni, en assurer le transport sans accident chez un représentant du service à la clientèle agréé par Boston Acoustics et présenter une preuve d'achat, comme une facture, lors d'une demande de réparation.

Cette garantie exclut tout dommage résultant d'un usage abusif ou inadéquat, d'un accident, du transport ou de réparations ou modifications effectuées par toute personne autre qu'un représentant du service à la clientèle agréé par Boston Acoustics.

Cette garantie est limitée au produit Boston Acoustics, et ne couvre pas les dommages causés au matériel associé. Elle ne couvre ni les coûts de retrait ni de réinstallation. Cette garantie est annulée si le numéro de série est absent ou illisible. La présente garantie vous donne des droits juridiques précis, et il se peut que vous jouissiez d'autres droits qui varient d'une province ou d'un état à l'autre.

Pour toute demande de réparation

Contactez le détaillant auprès duquel vous avez acheté le produit. Si cela n'est pas possible, écrivez à l'adresse suivante :

Boston Acoustics, Inc.
300 Jubilee Drive
Peabody, MA 01960 USA

Ou communiquez avec nous par courriel au :

É.-U. : support@bostona.com

Japon : ba_info@dm-holdings.com

Asie Pacifique : service@dm-singapore.com

Nous vous indiquerons sans délai la marche à suivre. Si vous devez retourner votre Horizon i-DS² à l'usine, veuillez l'expédier en port payé. Une fois la réparation effectuée, nous vous le renverrons en port payé (aux États-Unis et au Canada).

Uniquement pour les clients des États-Unis



Ce symbole placé sur l'appareil indique que celui-ci ne doit pas être éliminé dans les ordures ménagères. Il doit plutôt être recyclé séparément dans un centre de collecte d'appareils électroniques, ou retourné au détaillant lors de l'achat d'un appareil similaire. Le fabricant est rémunéré pour le recyclage de ce produit. Une telle pratique contribue à la réutilisation et au recyclage de composants réduisant ainsi les effets néfastes pour l'environnement et la santé humaine et à éviter des amendes prévues pour une élimination incorrecte.

IMPORTANTI ISTRUZIONI DI SICUREZZA



Questo simbolo sull'apparecchio indica il rischio derivante da un voltaggio pericoloso.



Questo simbolo sull'apparecchio indica che l'utente è tenuto a leggere tutte le istruzioni di sicurezza contenute nel manuale d'uso.



Questo simbolo sull'apparecchio indica un doppio isolamento.



Attenzione! Per ridurre il rischio di scosse elettriche non esporre questo apparecchio a pioggia o umidità.



Questo simbolo sull'apparecchio indica che lo stesso non può essere trattato come rifiuto domestico ma deve essere smaltito separatamente come rifiuto di apparecchiature elettriche ed elettroniche.

1. Leggere queste istruzioni.
2. Conservare queste istruzioni.
3. Tenere conto di tutti gli avvertimenti.
4. Seguire tutte le istruzioni.
5. Non utilizzare questo apparecchio in prossimità di acqua.
6. Pulire solamente con un panno asciutto.
7. Non ostruire le prese d'aria. Installare conformemente alle indicazioni del produttore.
8. Non installare in prossimità di fonti di calore quali caloriferi, bocchettoni dell'aria calda, stufe o altri apparecchi (amplificatori inclusi) che producono calore.
9. Non ignorare le ragioni di sicurezza della presa polarizzata o con messa a terra. Una presa polarizzata ha due contatti di cui uno più largo dell'altro. Una presa con messa a terra ha tre contatti di cui uno per la messa a terra. Il contatto largo o quello di messa a terra garantiscono l'incolumità dell'utente. Qualora la spina fornita non sia adatta alla propria presa, consultare un elettricista per sostituire la presa obsoleta.
10. Proteggere il cavo di alimentazione di modo che non venga calpestato o schiacciato, in particolare in prossimità della presa, dell'alimentatore e nel punto in cui esce dall'apparecchio.
11. Utilizzare solamente gli accessori specificati dal produttore.
12. Scollegare dalla rete elettrica in caso di temporali o qualora resti inutilizzato per un periodo prolungato.
13. Per la manutenzione rivolgersi a personale qualificato. La manutenzione è necessaria qualora l'apparecchio sia stato danneggiato in qualunque modo, ad es. se il cavo di alimentazione o la presa sono danneggiati, se è stato versato del liquido sull'apparecchio o se vi sono caduti dentro degli oggetti, se è stato esposto alla pioggia o all'umidità, se non funziona normalmente o se è caduto.
14. Mantenere una distanza minima di 50mm sul davanti, sul retro e sui lati dell'apparecchio al fine di garantire una ventilazione sufficiente. Non impedire la ventilazione ostruendo le prese d'aria o mettendo intorno all'apparecchio degli oggetti, quali giornali, tovaglie, tende, ecc.
15. Non mettere sull'apparecchio sorgenti a fiamme libere, come ad es. candele accese.
16. Non esporre l'apparecchio a schizzi o spruzzi d'acqua. Non appoggiare sul televisore oggetti contenenti acqua, ad es. vasi di fiori.
17. La presa del cavo di alimentazione sul retro dell'apparecchio o la presa alla parete deve essere raggiungibile per permettere di scollegare l'apparecchio dalla corrente.
18. Per scollegare l'apparecchio dalla rete elettrica, scollegare il cavo dell'alimentatore dalla presa di alimentazione.
19. La presa di corrente dell'alimentatore deve rimanere facilmente accessibile.

Introduzione

Grazie per aver scelto Boston Acoustics e congratulazioni l'acquisto del sistema di altoparlanti per iPod i-DS². Se possedete altri prodotti Boston certo non sarete sorpresi dall'audio eccezionale e dalla facilità d'uso di i-DS². Se invece questo è il primo prodotto Boston, grazie! Crediamo che abbiate fatto un'ottima scelta. i-DS² è un sistema di altoparlanti con amplificatore ad alte prestazioni; perfetto per ascoltare la musica del proprio iPod a casa o per condividerla con altri. Inoltre i-DS² permette di ricaricare il proprio iPod ed è anche dotato di una porta USB che permette di collegarlo al computer e sincronizzare così l'iPod quando questo è collegato. Leggete tutto il manuale per scoprire tutte le funzionalità di i-DS². Siamo sicuri che ve lo godrete negli anni a venire.

Caratteristiche

- Audio eccezionale grazie ai doppi speaker da 3 1/2 pollici in due casse acustiche separate e aperte per una risposta migliore dei bassi
- Sistema di elaborazione audio BassTrac® per bassi intensi ad ogni volume
- Comandi intuitivi e facili da usare
- Telecomando per azionare il proprio iPod quando è connesso
- Come la volete voi! Personalizzate il vostro i-DS² con le maschere disponibili su www.bostonacoustic.com/POP
- Porta USB per collegarlo con iTunes
- Ingresso ausiliario per altri lettori multimediali portatili
- Uscita video composita che permette di vedere i video salvati sull'iPod attraverso un televisore
- L'iPod si ricarica mentre è posizionato sul dock
- Alimentatore interno: nessun voluminoso trasformatore esterno necessario

Apertura della confezione e preparazione di i-DS²

Aprire attentamente la confezione di i-DS². Segnalare immediatamente al rivenditore e/o allo spedizioniere se questa presenta danni dovuti al trasporto. Conservare la scatola e i materiali d'imballaggio per il futuro. Assicurarsi di conservare la ricevuta di acquisto in un posto sicuro, poiché potrebbe essere necessaria per la garanzia.

La confezione contiene i-DS², il telecomando, il cavo di alimentazione e sette dock adattatori per iPod.

Collocamento

Il vostro i-DS² avrà un ottimo suono ovunque lo mettiate, ma se lo posizionate vicino ad una parete o un angolo i bassi risulteranno migliori. È importante non bloccare le uscite dei bassi posizionate sul retro. Non collocare i-DS² in una posizione dove giunge luce solare diretta.

Connessione

Connettere il cavo di alimentazione al retro di i-DS² e alla presa di corrente alla parete.

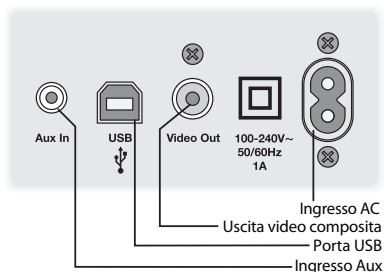

Collegare un iPod

Horizon i-DS² viene fornito con sette adattatori dock che possono essere montati nell'incavo sulla parte superiore per supportare vari modelli di iPod. La tabella in basso elenca i modelli di iPod supportati e l'adattatore da utilizzare. Il numero dell'adattatore è riportato sulla parte posteriore dello stesso. Montare l'adattatore giusto nell'incavo del dock e inserirvi l'iPod.

Modello iPod (capacità)	N. adattatore
iPod photo (40 / 60GB), iPod con display a colori (60GB)	7
iPod nano (2 / 4GB)	8
5G e U2 iPod (30 GB con video), iPod classic (80GB)	9
5G iPod con video (60GB / 80GB), iPod classic (160GB)	10
iPod nano - seconda generazione (2 / 4 / 8GB)	11
iPod nano - terza generazione (4 / 8GB)	13
iPod touch 8GB, 16GB e 32 GB	14

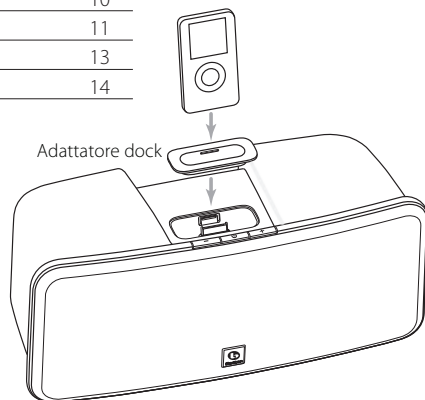

I comandi di i-DS²

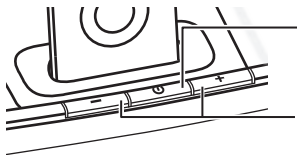

Accende e spegne Horizon i-DS². Il pulsante si illumina quando i-DS² è acceso. Il pulsante lampeggia quando l'audio è silenziato.



Aumenta o diminuisce il volume.

Quando l'iPod è posizionato nel dock di i-DS², la rotella per cambiare volume è disabilitata. Gli altri comandi di navigazione, ►, ||, ◀◀ e ▶▶ funzionano invece normalmente.

Il telecomando

Il telecomando in dotazione è in genere lo strumento più pratico per gestire le funzioni di i-DS².



Premere per accendere o spegnere i-DS².



Premere per riprodurre o mettere in pausa un brano.



Premere per aumentare il volume. Premere e tenere premuto per una regolazione più veloce.



Premere per diminuire il volume. Premere e tenere premuto per una regolazione più veloce.



Premere per attivare o disattivare la funzione "mute". Quando l'audio è silenziato, il pulsante di accensione principale lampeggia.



Premere una volta per saltare alla traccia successiva. Premere e tenere premuto per riprodurre velocemente un brano.



Premere una volta per tornare all'inizio della traccia attuale. Premere due volte per tornare all'inizio della traccia precedente. Premere e tenere premuto per riavvolgere velocemente un brano.

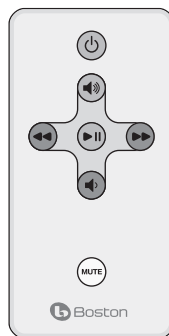

Nota: al momento dell'apertura della confezione, dal compartimento della batteria del telecomando sporrà la linguetta di protezione in plastica; rimuoverla prima di utilizzare il telecomando.

Per poter utilizzare il telecomando è necessario che lungo la linea di vista con la parte frontale di i-DS² non vi siano impedimenti. Quando si premono i pulsanti, puntare il telecomando in direzione di i-DS². Per ottenere dei buoni risultati non utilizzarlo ad una distanza superiore ai 6 metri con un'inclinazione massima di 45°. In una stanza molto luminosa, la sensibilità del telecomando di i-DS² può risultare sensibilmente ridotta.

Note: ad un certo punto sarà necessario sostituire la batteria. Qualora il telecomando non funzionasse correttamente, inserire una nuova batteria a bottone al litio 3V CR2025.

Collegare altri apparecchi

Collegamento tramite porta USB

La porta USB permette di sincronizzare con iTunes il proprio iPod quando questo è posizionato nel dock. Collegare i-DS² alla porta USB del proprio computer; in genere ciò avviene tramite un cavo USB tipo A-B, come quelli comunemente usati per le stampanti.

Utilizzare gli ingressi audio ausiliari

È possibile collegare a i-DS² altri apparecchi, come ad esempio un lettore CD o un vecchio modello di iPod per cui non è disponibile un dock adattatore, tramite l'ingresso audio ausiliario nel pannello posteriore e un cavo con un jack stereo da 1/8 di pollice su un lato. Sull'altro lato, il cavo dovrebbe essere dotato di un altro jack stereo da 1/8 di pollice oppure di due jack RCA a seconda del tipo di uscita sull'altra unità.

Utilizzare l'uscita video

Se il vostro iPod è in grado di riprodurre video o foto, quando questo è inserito in i-DS² è possibile vederle su un televisore esterno. Connettere un cavo con jack RCA standard all'uscita video di i-DS² e all'ingresso video composito del televisore. In genere questo ingresso video è contrassegnato sul televisore col colore giallo. Consultare il manuale del televisore per ulteriori informazioni su questo ingresso e su come usarlo.

Manutenzione e assistenza

i-DS² può essere pulito esternamente utilizzando un panno morbido per rimuovere impronte digitali e polvere. Tutte le connessioni elettriche dovrebbero essere controllate e rifatte almeno una volta all'anno.

Nel caso in cui gli speaker dovessero mai necessitare di assistenza, contattare il rivenditore Boston Acoustics più vicino o andare all'indirizzo www.bostonacoustics.com/dealers per una lista di tutti i rivenditori della zona.

Garanzia limitata

Boston Acoustics garantisce al cliente originario di Horizon i-DS² che le parti meccaniche di questa saranno prive di difetti di lavorazione e/o materiale per un periodo di un anno dalla data d'acquisto.

Il cliente è tenuto a installare e utilizzare i-DS² in conformità con quanto riportato nelle istruzioni fornite, a garantire un trasporto sicuro e adeguato ad un tecnico autorizzato Boston Acoustics e a fornire la ricevuta del rivenditore come prova d'acquisto qualora sia richiesta l'assistenza.

Sono esclusi dalla presente garanzia i danni risultanti da abusi, da un uso non conforme, da un'installazione non consona, incidenti, spedizioni o riparazioni/modifiche eseguite da chiunque non sia un tecnico autorizzato da Boston Acoustics.

Questa garanzia limitata al prodotto Boston Acoustics e non copre i danni ad altri apparecchi associati. Questa garanzia non copre i costi di rimozione o reinstallazione. Questa garanzia decade se il numero di serie viene rimosso o danneggiato. Questa garanzia dà accesso a determinati diritti legali; il cliente potrebbe averne ulteriori che variano da stato a stato.

Se l'assistenza sembra necessaria

Contattare in primo luogo il rivenditore da cui è stato acquistato il prodotto. Qualora ciò non fosse possibile, scrivere a:

Boston Acoustics, Inc.
300 Jubilee Drive
Peabody, MA 01960 USA

o contattateci via e-mail all'indirizzo:

US: support@bostona.com

Giappone: ba_info@dm-holdings.com

Asia pacifico: service@dm-singapore.com

Vi risponderemo rapidamente consigliandovi sul da farsi. Se necessario, restituire Horizon i-DS² al produttore; le spese di spedizione sono a carico del mittente. Una volta riparata sarà rispedita al cliente con la spedizione a carico del mittente se questi è negli Stati Uniti o in Canada.

Solo per i clienti dell'UE



Questo simbolo sull'apparecchio indica che lo stesso non può essere trattato come rifiuto domestico ma deve essere smaltito separatamente in un contenitore apposito per rifiuti di apparecchiature elettriche ed elettroniche (RAEE) o deve essere restituito al venditore quando viene acquistato un prodotto nuovo dello stesso tipo. Il produttore ha pagato per lo smaltimento di questo prodotto; ciò contribuisce al riutilizzo e al riciclaggio dello stesso, riducendo al minimo gli effetti dannosi sull'ambiente e sulla salute delle persone, e inoltre evita sanzioni dovute ad un errato smaltimento.

VIKTIGA SÄKERHETSINSTRUKTIONER



Den här symbolen på apparaten upplyser om risker på grund av farlig ström.



Den här symbolen på apparaten upplyser om att man bör läsa alla säkerhetsföreskrifter i denna bruksanvisning.



Den här symbolen på apparaten upplyser om dubbelisolering.



Varning! För att minska risken för brand eller elchock, utsätt inte apparaten för regn eller fukt.



Den här symbolen på apparaten upplyser om att apparaten måste placeras i ett separat förvaringskärl för elektroniskt avfall och inte slängas tillsammans med hushållsavfall.

- Läs dessa instruktioner.
- Behåll dessa instruktioner.
- Ta hänsyn till alla varningar.
- Följ alla instruktioner.
- Använd inte apparaten nära vatten.
- Rengör endast med en torr trasa.
- Blockera inte några ventilationsöppningar. Installera i enlighet med instruktionerna från tillverkaren.
- Installera inte nära några värmekällor som element, värmeanordningar, spisar eller andra apparater (inklusive högtalare) som ger ifrån sig värme.
- Förstör inte säkerhetsmekanismen på den polariserade eller jordade stickproppen. En polariserad stickpropp har två stift, ett bredare än det andra. En jordad stickpropp har två stift och en tredje tagg för jordning. Det breda stiftet eller den tredje taggen finns där för din säkerhet. Om inte stickproppen passar i ditt uttag, kontakta en elektriker som kan byta ut det föråldrade uttaget.
- Skydda elsladden så att ingen trampar på den och den inte kläms, särskilt inte vid stickproppen, förvaringsutrymmet och stället där sladden går ut ur apparaten.
- Använd bara tillbehör och extratillsatser som angivits av tillverkaren.
- Koppla ur apparaten under åskväder eller när den inte ska användas under en lång tid.
- Överlåt allt servicearbete till kvalificerad servicepersonal. Service krävs när apparaten har skadats på något sätt, t.ex. när elsladden eller stickproppen har gått sönder, när vätskor har runnit eller föremål ramlat in i apparaten, när apparaten har utsatts för regn eller fukt, när den inte fungerar normalt eller när den har tappats.
- Ha ett tomt utrymme på minst 50 mm runt apparatens alla sidor så att den får tillräckligt med ventilation. Ventilationen får inte hindras genom att man täcker över ventilationsöppningarna eller lägger föremål som tidningar, dukar, gardiner osv. på eller runt omkring apparaten.
- Ingen öppen eld, som t.ex. levande ljus, bör placeras på apparaten.
- Apparaten får inte utsättas för dropp eller stänk. Inga vattenfyllda föremål, vasor och liknande, får placeras på apparaten.
- Antingen strömanslutningen på apparatens baksida eller stickproppen i vägguttaget måste hållas tillgängliga, så att man snabbt kan koppla bort strömmen från apparaten.
- För att helt koppla ur apparaten från elnätet, dra ut stickproppen för strömtillförsel från uttaget.
- Elsladdens stickpropp ska alltid vara klar för användning.

Inledning

Tack för att du har valt Boston Acoustics. Vi gratulerar dig till ditt köp av högtalarsystemet i-DS² till iPod. Om du äger andra produkter från Boston, kommer nog inte i-DS²:s överträffade ljudprestation och lätta användning som någon överraskning. Om Boston är något nytt för dig – välkommen! Du har gjort ett perfekt val. i-DS² är ett högpresterande förstärkt högtalarsystem – perfekt när du vill använda din iPod hemma eller dela din musik med andra. i-DS² används dessutom som laddare till din iPod. Det finns också en USB-port så att du kan ansluta det till din dator och synkronisera din iPod medan den dockas. Läs igenom denna bruksanvisning för att lära dig mer om i-DS²:s möjligheter. Vi vet att du kommer att uppskatta det i många år.

Egenskaper

- Överträffad ljudkvalitet från två högtalare på 3 1/2 tum i separata akustikkammare, ventilerade för utökad basrespons
- BassTrac[®] ljudbehandling för en tillfredsställande bas vid alla ljudvolymmer
- Intuitiva, lätthanterliga kontroller
- Fjärrkontroll för att hantera din iPod medan den dockas
- Make it your own - gör den till din egen! Anpassa själv din i-DS² med valfria tillbehör som finns på www.bostonacoustic.com/POP
- USB-port för anslutning till iTunes
- Med AUX-ingången kan du ansluta andra bärbara mediaspelare
- Med komposit videouttag kan du spela upp videor som finns på din iPod genom en TV-apparat
- iPod laddas när den sitter i dockningsstationen
- Intern strömtillförsel - ingen klumpig adapter behövs

Packa upp och installera din i-DS²

Packa försiktigt upp i-DS². Om det finns något tecken på skador från transporten, rapportera genast till återförsäljaren och/eller leverantören. Behåll kartongen och förpackningsmaterialet för framtida bruk. Förvara ditt inköpskvitto på ett säkert ställe, det kan behövas för garantisyften.

I lådan bör du hitta i-DS², fjärrkontrollen, elsladden och sju adapterlock för iPod-dockningsstationen.

Placering

Din Horizon i-DS² låter perfekt var den än placeras. Men om du ställer den nära en vägg eller ett hörn förstärks basåtergivningen. Blockera inte porten för basen på höljetts baksida. Undvik att placera i-DS² där den utsätts för direkt solljus.

Strömanslutning

Anslut bara elsladden till baksidan på Horizon i-DS² och sätt in sladden i vägguttaget.

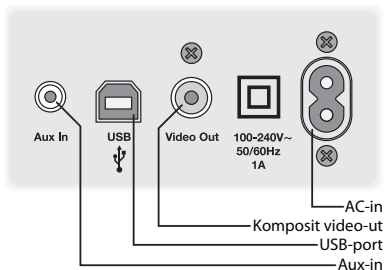

Docka din iPod

Horizon i-DS² är utrustad med sju dockningsadapterar. Dessa passar i dockningsfacket överst på i-DS² och stöder olika iPod-modeller. I tabellen nedan finns alla iPod-modellerna och de dockningsadapterar som ska användas till dem. Numret på dockningsadaptern är ingjutet på delens baksida. Placera lämplig adapter i dockningsfacket och koppla in din iPod i dockningsstationen.

iPod-modell (kapacitet)	Adaptornummer
iPod foto (40/60 GB), iPod med färgdisplay (60 GB)	7
iPod nano (2/4 GB)	8
5G och U2 iPod (30 GB med video), iPod classic (80GB)	9
5G iPod med video (60 GB/80 GB), iPod classic (160 GB)	10
iPod nano - 2:a generationen (2/4/8 GB)	11
iPod nano - 3:e generationen (4/8 GB)	13
iPod touch 8 GB, 16 GB och 32 GB	14

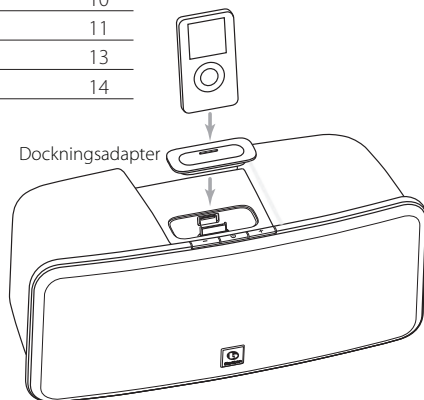

Kontrollerna på i-DS²

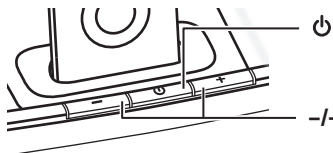







Stänger av och sätter på Horizon i-DS². Knappen är upplyst när i-DS² är på. Knappen blinkar när ljudet är tyst.

-/+ Ökar och minskar ljudvolymen.

När din iPod är dockad till i-DS² ändrar inte joghjulet på volymen. Din iPods navigationskontroller – ►, ||, ◀◀ och ▶▶ fungerar som de normalt gör.

Om fjärrkontrollen

Den tillhörande fjärrkontrollen är vanligtvis det bekvämaste sättet att hantera i-DS².

-  Tryck för att stänga av eller sätta på i-DS².
-  Tryck för att börja uppspelning eller pausa.
-  Tryck för att öka ljudvolymen. Tryck och håll ner för snabbare justering.
-  Tryck för att minska ljudvolymen. Tryck och håll ner för snabbare justering.
-  Tryck för att stänga av eller sätta på ljudet. När ljudet är tystat blinkar lampan på huvudknappen.
-  Tryck en gång för att hoppa till nästa spår. Tryck och håll ner för att bläddra framåt inne i ett spår.
-  Tryck en gång för att återgå till början på det aktuella spåret. Tryck två gånger för att hoppa till början av föregående spår. Tryck och håll ner för att bläddra bakåt inne i ett spår.

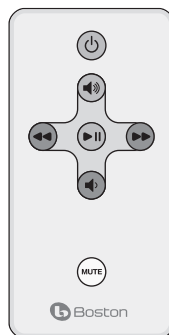

Notera: När du packar upp fjärrkontrollen är det en isoleringsflik i plast som sträcker ut sig från batterifickan. Dra ut den fliken innan fjärrkontrollen används.

När man använder fjärrkontrollen måste man ha ett obrutet synfält fram till framsidan av i-DS². Peka med fjärrkontrollen på framsidan av i-DS² när du trycker på knapparna. För bästa resultat bör du stå inom 6 meters avstånd från apparaten och inte med en snävare vinkel än 45°. I ett starkt upplyst rum kan känsligheten för fjärrkontrollen hos i-DS² minska.

Notera: Så småningom behöver du byta batteri till fjärrkontrollen. Om du inte kan styra i-DS² ordentligt med fjärrkontrollen, sätt i ett nytt knappcells batteri (CR2025, 3 V, litium).

Ansluta annan utrustning

Anslutning via USB-port

Med USB-porten kan du synkronisera din iPod med iTunes medan den är dockad till i-DS². Anslut i-DS² till USB-porten på din dator. Normalt görs detta med en kabel av typen USB-A till USB-B, den sort som används för att ansluta de flesta skrivare.

Att använda Aux-ingångar

Annan audioutrustning, som en bärbar CD-spelare eller äldre iPod-modeller som inte har den universella dockningsadaptorn, kan anslutas till i-DS² genom AUX-ingången på baksidan. Du behöver en kabel som har en 1/8-tums stereokontakt i ena änden för anslutning till² AUX-ingången. Den andra änden av kabeln bör ha en annan 1/8-tums stereokontakt eller två RCA-kontakter, beroende på typen av uttag på den andra enheten.

Att använda videoutgången

Om din iPod kan lagra video eller foton kan du titta på dem på en extern TV när den dockas till i-DS². Anslut en standardkabel med RCA-kontakt mellan videoutgången på i-DS² och den komposita videoingången på din TV. Kompositingången för video på en TV är vanligtvis guldfärgad. Titta i bruksanvisningen till din TV för information om den ingången och hur den används.

Underhåll och service

i-DS²:s hölje kan rengöras med en mjuk trasa för att ta bort fingeravtryck eller damma av. Alla kabelanslutningar bör inspekteras och göras om minst en gång om året.

Om dina högtalare någon gång skulle behöva service, kontakta din lokala Boston Acoustics-återförsäljare eller besök

www.bostonacoustics.com/dealers för att se en lista på återförsäljare i ditt område.

Begränsad garanti

Boston Acoustics garanterar den ursprunglige köparen att Horizon i-DS² är fri från skador när det gäller material och ihopmontering av mekaniska delar, under en period på ett år från inköpsdatumet.

Det är ditt ansvar att installera och använda i-DS² i enlighet med de instruktioner som ges, att ordna med säker transport till en auktoriserad servicerepresentant för Boston Acoustics och att presentera inköpsbevis i form av ditt kvitto när du ber om service.

Undantag från denna garanti är skada till följd av missbruk, felanvändning, felaktig installation, olyckor, frakt eller reparationer/ändringar som gjorts av någon annan än en auktoriserad servicerepresentant för Boston Acoustics.

Denna garanti är begränsad till produkt från Boston Acoustics och täcker inte skador på någon tillhörande utrustning. Denna garanti täcker inte kostnaden för kassering eller ominstallation. Denna garanti är ogiltig om serienumret har tagits bort eller skadats. Denna garanti ger dig särskilda juridiska rättigheter, och du kan också ha andra rättigheter som varierar från land till land.

Om det är nödvändigt med service

Kontakta först återförsäljaren där du köpte produkten. Om inte detta är möjligt, skriv till:

Boston Acoustics, Inc.
300 Jubilee Drive
Peabody, MA 01960 USA

Eller kontakta oss via e-post på:

USA: support@bostona.com

Japan: ba_info@dm-holdings.com

Asien och Stillahavsområdet: service@dm-singapore.com

Vi ger dig snabba råd om vad du ska vidta för åtgärd. Om det är nödvändigt att returnera din Horizon i-DS² till fabriken, skicka den med förbetald frakt. När den har reparerats skickar vi tillbaka den med förbetald frakt inom USA och Kanada.



För kunder inom EU

Den här symbolen på produkten upplyser om att produkten inte får kasseras tillsammans med hushållsavfall. Istället får den placeras i ett separat kärl för elektroniskt avfall eller returneras till återförsäljaren i samband med inköp av en likadan produkt. Fabrikanten har betalat för återvinning av denna produkt. Detta bidrar till återanvändning och återvinning, minskar allvarlig inverkan på miljön och människors hälsa, samt förhindrar böter för felaktig avfallshantering.

WICHTIGE SICHERHEITSVORSCHRIFTEN



Dieses Symbol auf dem Gerät weist auf durch Spannungen entstehende Gefahren hin.



Dieses Symbol auf dem Gerät weist den Benutzer auf das Lesen der Sicherheitshinweise in der Bedienungsanleitung hin.



Dieses Symbol auf dem Gerät weist auf Doppelsolierung hin.



Warnung! Zur Vermeidung von Feuer oder elektrischen Schlägen darf dieses Gerät niemals Regen oder Feuchtigkeit ausgesetzt werden!



Dieses auf dem Gerät angebrachte Symbol gibt an, dass das Gerät in einem besonderen Sammelbehälter für Elektromüll entsorgt werden muss und nicht zusammen mit dem Hausmüll entsorgt werden darf.

1. Bitte lesen Sie die nachstehenden Hinweise sorgfältig durch.
2. Bewahren Sie diese Hinweise sorgfältig auf.
3. Beachten Sie die Warnhinweise.
4. Befolgen Sie die Hinweise.
5. Benutzen Sie das Gerät nicht in der Nähe von Wasser.
6. Reinigen Sie das Gerät nur mit einem trockenen Tuch.
7. Blockieren Sie die Lüftungseinlässe nicht. Folgen Sie bei der Aufstellung des Geräts den Hinweisen des Herstellers.
8. Stellen Sie das Gerät nicht in der Nähe von Wärmequellen wie Heizungen, Heizgittern, Öfen oder anderen Geräten (einschließlich Verstärkern) auf, die Wärme abgeben.
9. Umgehen Sie nicht die Schutzfunktion des gepolten Steckers oder des geerdeten Steckers. Ein gepolter Stecker hat zwei Kontaktstifte, von denen einer breiter als der andere ist. Ein geerdeter Stecker verfügt über zwei Kontaktstifte und einen dritten Stift zur Erdung. Der breite oder der Stift für die Erdung sorgt für Ihre Sicherheit. Wenn der mitgelieferte Stecker nicht in ihre Steckdose passt, wenden Sie sich an einen Elektrofachmann, um die veraltete Anschlussdose auszutauschen.
10. Vermeiden Sie, dass auf das Netzkabel getreten oder dass es gequetscht wird.
11. Verwenden Sie nur das vom Hersteller angegebene Zubehör.
12. Ziehen Sie bei Gewittern, oder wenn das Gerät längere Zeit nicht genutzt wird, den Netzstecker des Geräts heraus.
13. Überlassen Sie alle Reparatur- und Wartungsarbeiten qualifiziertem Fachpersonal. Reparatur- und Wartungsarbeiten sind notwendig, wenn das Gerät in irgendeiner Weise beschädigt wurde, zum Beispiel, wenn das Netzkabel oder der Stecker beschädigt sind, Flüssigkeit verschüttet wurden oder Fremdkörper in das Gerät gefallen sind, das Gerät Regen oder Feuchtigkeit ausgesetzt war, nicht ordnungsgemäß funktioniert oder heruntergefallen ist.
14. Halten Sie vorne, hinten und an den Seiten des Geräts einen Mindestabstand von 50 mm ein, um eine ausreichende Belüftung zu gewährleisten.
15. Offene Feuerquellen wie brennende Kerzen sollten nicht auf dem Gerät aufgestellt werden.
16. Das Gerät sollte nicht Tropf- oder Spritzwasser ausgesetzt werden.
17. Entweder muss der Netzanschluss an der Rückseite des Geräts zugänglich bleiben oder der Netzstecker an der Wand, um das Gerät stromfrei machen zu können.
18. Um das Gerät vollständig auszuschalten, trennen Sie es vom AC-Netzanschluss, ziehen Sie das Netzkabel vom AC-Anschluss.
19. Der Netzstecker des Stromversorgungskabel soll immer in ordnungsgemäßem Zustand sein.

Einleitung

Vielen Dank, dass Sie sich für Boston Acoustics entschieden haben und herzlichen Glückwunsch zum Kauf des i-DS² iPod-Lautsprechersystems. Wenn Sie schon im Besitz eines Geräts von Boston Acoustics sind, dürften die hervorragende Audioleistung und die einfache Bedienung des i-DS² iPod-Lautsprechersystems Sie nicht mehr überraschen. Sollten Sie zum ersten Mal eines unserer Produkte gekauft haben, haben Sie eine hervorragende Wahl getroffen. Das i-DS² ist ein hochleistungsfähiges verstärktes Lautsprechersystem - es eignet sich hervorragend, um Ihr iPod zu Hause zu verwenden oder um zusammen mit anderen Musik zu hören. Darüber hinaus fungiert das i-DS² als Ladestation für Ihren iPod. Es steht auch ein USB-Port zur Verfügung. Auf diese Weise können Sie es an den Computer anschließen und Ihren iPod, während er angedockt ist, synchronisieren. Lesen Sie diese Bedienungsanleitung sorgfältig durch, um alle Funktionen des i-DS² kennen zu lernen. Sie werden mit Sicherheit viele Jahre daran Freude haben.

Eigenschaften und Funktionen

- Hervorragende Audioleistung durch zwei 3 1/2-Zoll Lautsprecher in getrennten Schallkammern, ventiliert für die erweiterte Basswiedergabe.
- BassTrac®-Schalttechnik für gute Bassleistung bei jeder Lautstärke.
- Intuitive, praktische Bedienelemente.
- Fernbedienung, zur Steuerung Ihres iPods, während er angedockt ist.
- Ihre ganz persönliche Note...! Gestalten Sie Ihr i-DS² ganz nach Ihren Wünschen und wählen Sie eine Verkleidung unter www.bostonacoustics.com/POP aus
- USB-Port zum Anschluss an iTunes
- Ein weiterer Eingang ermöglicht den Anschluss anderer tragbarer Wiedergabegeräte.
- Ein Composite-Video-Ausgang ermöglicht Ihnen, Videos, die Sie auf Ihrem iPod aufgenommen haben, an einem Fernsehgerät anzusehen.
- Ihr iPod wird aufgeladen, während er angedockt ist.
- Integrierte Stromversorgung - unhandliche Adapter sind überflüssig.

Auspacken und Aufstellen Ihres i-DS²

Packen Sie das i-DS² sorgfältig aus. Teilen Sie Ihrem Händler und/oder Zustelldienst sofort mit, falls es irgendeinen Hinweis auf Schäden durch den Transport gibt. Bewahren Sie die Versandverpackung und die Umverpackung zur späteren Anwendung auf. Verwahren Sie den Kaufbeleg an einem sicheren Ort, da dieser für Garantiezwecke benötigt werden könnte.

In der Verpackung sollten Sie das i-DS², die Fernbedienung, das Netzkabel und sieben Adapter für den iPod-Anschluss vorfinden.

Aufstellung

Ganz gleich, wo Sie Ihr Horizon i-DS² aufstellen, es hat überall einen hervorragenden Klang. Wenn Sie es aber in der Nähe einer Wand oder in einer Ecke aufstellen, wird die Basswiedergabe verstärkt. Blockieren Sie nicht den Bass-Port oder die Rückseite des Gehäuses. Stellen Sie das i-DS² nicht an Plätzen auf, an denen er direktem Sonnenlicht ausgesetzt ist.

Stromanschluss

Stecken Sie einfach das Netzkabel an der Rückseite des Horizon i-DS² und in der Steckdose an der Wand ein.

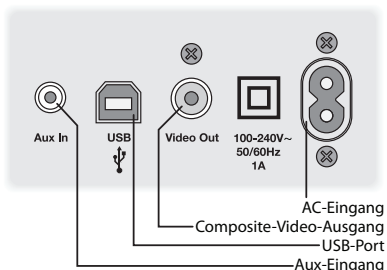

Ihren iPod andocken



Das Horizon i-DS² wird mit sieben Anschlussadaptern geliefert. Auf diese Weise können verschiedene iPod-Modelle an den Anschluss auf der Oberseite des i-DS² andockt werden. Die nachstehende Tabelle zeigt eine Liste über die iPod-Modelle und die Anschlussadapter, mit denen sie verwendet werden. Die Nummer des Anschlussadapters ist auf der Rückseite des Adapters aufgedruckt. Stecken Sie den geeigneten Adapter sorgfältig in den Anschluss ein und docken Sie Ihr iPod an.

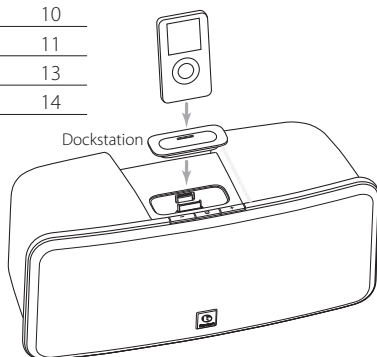

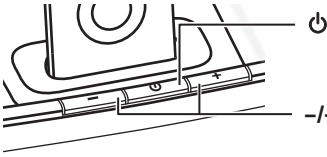

iPod Modell (Kapazität)	Nummer des Adapters
iPod photo (40 / 60GB), iPod mit farbiger Anzeige (60GB)	7
iPod nano (2 / 4GB)	8
5G und U2 iPod (30 GB mit Video), iPod Classic (80GB)	9
5G iPod mit Video (60GB / 80GB), iPod Classic (160GB)	10
iPod nano - 2. Generation (2 / 4 / 8GB)	11
iPod nano - 3. Generation (4 / 8GB)	13
iPod touch 8GB, 16GB und 32 GB	14



Die Bedienelemente des i-DS²



-  An- und Ausschalten des i-DS². Der Regler leuchtet, wenn das i-DS² eingeschaltet ist. Die Taste blinkt bei Stummschaltung.
-  Erhöht oder senkt die Lautstärke.

Solange Ihr iPod am i-DS² angedockt ist, können Sie die Lautstärke nicht mehr über den Jog Wheel regulieren. Die iPod - Navigationselemente , ,  und  funktionieren wie gewohnt.

Die Fernbedienung

Die mitgelieferte Fernbedienung stellt in der Regel die bequemste Weise dar, das i-DS² zu bedienen.



Durch Drücken wird das i-DS² ein- und ausgeschaltet.



Durch Drücken wird die Wiedergabe (play) gestartet oder unterbrochen (pause).



Drücken erhöht die Lautstärke. Drücken und halten Sie die Taste, um schneller zu der gewünschten Einstellung zu gelangen.



Drücken verringert die Lautstärke. Drücken und halten Sie die Taste, um schneller zu der gewünschten Einstellung zu gelangen.



Drücken aktiviert/deaktiviert die Stummschaltung. Ist die Stummschaltung aktiviert, blinkt die Einschalttaste.



Durch einmaliges Drücken springen Sie zum nächsten Titel. Drücken und Halten ermöglicht den Vorlauf innerhalb eines Titels.



Durch einmaliges Drücken kehren Sie zum Anfang des aktuellen Titels zurück. Durch zweimaliges Drücken kehren Sie zum Anfang des vorherigen Titels zurück. Drücken und Halten ermöglicht den Vorlauf innerhalb eines Titels.

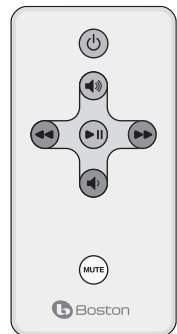

Hinweis: Wenn Sie Ihre Fernbedienung auspacken, ragt eine Kunststoffisolierung aus dem Batteriefach. Ziehen Sie die Isolierung vor der Anwendung der Fernbedienung heraus.

Zur Verwendung der Fernbedienung muss die Sichtlinie zwischen Fernbedienung und der Vorderseite des i-DS² unverstellt sein. Richten Sie die Fernbedienung auf die Vorderseite des ², wenn Sie die Tasten betätigen. Um eine bestmögliche Funktion zu erreichen, sollten Sie nicht weiter als 6 m vom Gerät entfernt und nicht in einem größeren Winkel als 45° stehen. Ein hell erleuchteter Raum kann die Empfänglichkeit des i-DS² für die Befehle der Fernbedienung beeinträchtigen.

Hinweis: Möglicherweise müssen Sie die Batterie der Fernbedienung austauschen. Sollte das i-DS² nicht zuverlässig funktioniert, setzen Sie eine neue 3V-Lithiumbatterie CR2025 (Knopfzelle) ein.

Anschließen anderer Geräte

Anschluss über USB-Port

Der USB-Port ermöglicht Ihnen die Synchronisierung Ihres iPod mit iTunes, während es am i-DS² angedockt ist. Schließen Sie das i-DS² an den USB-Port an Ihrem Computer an. In der Regel wird hierfür ein USB-A- oder USB-B-Kabel verwendet, der Typ, der auch für den Anschluss der meisten Drucker verwendet wird.

Anwenden der AUX-Eingänge

Andere Audiogeräte wie tragbare CD-Spieler oder ältere iPod-Modelle, die nicht über einen Universaladapter verfügen, können über den Aux-Eingang an der Rückseite an das i-DS² angeschlossen werden. Sie benötigen ein Kabel, das an einem Ende über einen 1/8-Zoll-Stereostecker verfügt, um es an den Aux-Eingang des i-DS² anzuschließen. Das andere Ende des Kabels ist, abhängig von den Ausgängen der anderen Einheit, entweder ebenfalls mit einem 1/8-Zoll-Stecker oder mit zwei RCA-Steckern ausgestattet.

Anwenden des Video-Ausgangs

Ist Ihr iPod in der Lage, Videodateien oder Fotos zu speichern, können Sie diese an einem externen Fernseher ansehen, wenn das iPod am i-DS² angedockt ist. Schließen Sie ein Standard-RCA-Kabel an den Video-Ausgang des i-DS² und an den Composite-Video-Eingang Ihres Fernsehers an. In der Regel trägt der Composite-Video-Eingang eines Fernsehers eine gelbe Farbmarkierung. Für Informationen über diesen Eingang und dessen Anwendung nehmen Sie bitte die Bedienungsanleitung Ihres Fernsehers zur Hilfe.

Wartung und Reparatur

Zur Entfernung von Fingerabdrücken und Staub darf das Gehäuse des i-DS² mit einem weichen Tuch abgewischt werden. Alle Kabelverbindungen sollten einmal im Jahr kontrolliert und neu eingesteckt werden.

Für den Fall, dass Ihr Gerät repariert werden muss, wenden Sie sich an Ihren Boston Acoustics-Händler vor Ort oder besuchen Sie www.bostonacoustics.com/dealers, um eine Liste von Händlern für Ihre Region zu erhalten.

Eingeschränkte Gewährleistung

Die Boston Acoustics gewährleistet dem ursprünglichen Käufer des Horizon i-DS², dass es in Bezug auf die mechanischen Teile für den Zeitraum von einem Jahr ab Kaufdatum frei von Material- und Verarbeitungsfehlern ist.

Es liegt in Ihrer Verantwortung, das i-DS² gemäß den beiliegenden Hinweisen aufzustellen und anzuwenden, für einen sicheren Transport zu einem von Boston-Acoustics autorisierten Kundendienst zu sorgen und bei Inanspruchnahme des Kundendienstes einen Kaufnachweis in Form Ihres Kaufbelegs vorzulegen.

Von der Gewährleistung ausgeschlossen sind Schäden, die aus Missbrauch oder unsachgemäßer Verwendung, fehlerhafter Aufstellung, Unfällen, Versand oder Reparaturen/Veränderungen durch eine andere Person als einen autorisierten Kundendienstvertreter der Boston Acoustics entstehen.

Diese Garantie beschränkt sich auf die Produkte der Boston Acoustics und schließt Schäden an anderen angeschlossenen Geräten nicht ein. Diese Garantie umfasst nicht die Kosten für die Entfernung oder die erneute Aufstellung des Geräts. Diese Garantie verliert ihre Gültigkeit, wenn die Seriennummer entfernt oder unkenntlich gemacht worden ist. Diese Garantie verleiht Ihnen bestimmte Rechte, die je nach Land variieren können.

Falls Reparatur oder Wartung nötig werden:

Wenden Sie sich zuerst an den Händler, bei dem sie das Produkt erworben haben. Sollte dies nicht möglich sein, schreiben Sie an:

Boston Acoustics, Inc.
300 Jubilee Drive
Peabody, MA 01960 USA

Oder nehmen Sie unter folgender Adresse per Email Kontakt mit uns auf

USA: support@bostona.com

Japan: ba_info@dm-holdings.com

Pazifisches Asien: service@dm-singapore.com

Wir werden Sie umgehend beraten, was zu tun ist. Sollte es erforderlich sein, Ihr Horizon i-DS² die Fabrik zurückzusenden, schicken Sie es bitte unter Bezahlung der Versandkosten ein. Nach der Reparatur übernehmen wir die Versandkosten für die Rücksendung innerhalb der USA und Canadas.

Nur für Kunden in der EU



Dieses Symbol auf dem Produkt gibt an, dass das Produkt nicht mit dem Hausmüll entsorgt werden darf. Es muss bei einer besonderen Sammelstelle für Elektromüll entsorgt oder beim Kauf eines ähnlichen Produkts an den Händler zurückgegeben werden. Der Hersteller hat für die Wiederverwertung dieses Produkts bezahlt. Dies trägt zu Wiederverwertung und Rückgewinnung von Rohstoffen bei, verringert ungünstige Folgen für Umwelt und Gesundheit und vermeidet Geldbußen für unsachgemäße Entsorgung.



300 Jubilee Drive, Peabody, MA 01960 USA
www.bostonacoustics.com

© 2008. All rights reserved. Boston, Boston Acoustics and BassTrac are registered trademarks, and the B/A ellipse symbol, make it your own, and play smart are trademarks of Boston Acoustics, Inc. 142-0003145-3



Boston
acoustics®

Approved by:

Date:

300 Jubilee Drive Peabody, MA 01960 USA 978-538-5000

Created By: Brian Spielvogel, Sr. Mktg Communication Manager, 978.538.5153

Artwork Description: 142-0003145-3 I-DS2 Manual

Scale:

Colors:

Document Notes:

Keylines not to print

This page is not part of the document and does not print.

Revisions:

ECO #992708 to Rev 1 – Added tilde ~

ECO #992732 to Rev 2 – Corrected + - drawings

ECO #992741 to Rev 3 – Changed Speaker

System for iPod

This drawing and data embody proprietary designs and information which is the confidential property of Boston Acoustics. None of which shall be copied, reproduced, disclosed to others, proposed or used in whole or in part, for any purpose without express written permission of a duly authorized agent of Boston Acoustics. This drawing is subject to recall by Boston Acoustics at any time. It is being submitted in confidence and patent rights are reserved by Boston Acoustics.

All Material must be compliant with the latest revision of the Boston Acoustics Environmental Purchasing Specification No.142-002522

Free Manuals Download Website

<http://myh66.com>

<http://usermanuals.us>

<http://www.somanuals.com>

<http://www.4manuals.cc>

<http://www.manual-lib.com>

<http://www.404manual.com>

<http://www.luxmanual.com>

<http://aubethermostatmanual.com>

Golf course search by state

<http://golfingnear.com>

Email search by domain

<http://emailbydomain.com>

Auto manuals search

<http://auto.somanuals.com>

TV manuals search

<http://tv.somanuals.com>