



# TVee<sup>®</sup> 26

## Soundbar and Wireless Subwoofer

### Español

Barra de sonido y subwoofer  
inalámbrico

### Italiano

Barra audio e subwoofer wireless

### Deutsch

Soundbar und Drahtlos-Subwoofer

### Français

Barre de sons et subwoofer

### Svenska

Ljudlimpa och trådlösa bashögtalare

**IMPORTANT SAFETY INSTRUCTIONS**



This symbol found on the apparatus indicates hazards arising from dangerous voltages.



This symbol found on the apparatus indicates the user should read all safety statements found in the user manual.



This symbol found on the apparatus indicates double insulation.



**Warning!**  
To reduce the risk of fire or electrical shock, do not expose this apparatus to rain or moisture.

1. Read these instructions.
2. Keep these instructions.
3. Heed all warnings.
4. Follow all instructions.
5. Do not use this apparatus near water.
6. Clean only with dry cloth.
7. Do not block any ventilation openings. Install in accordance with the manufacturer's instructions.
8. Do not install near any heat sources such as radiators, heat registers, stoves, or other apparatus (including amplifiers) that produce heat.
9. Do not defeat the safety purpose of the polarized or grounding-type plug. A polarized plug has two blades with one wider than the other. A grounding-type plug has two blades and a third grounding prong. The wide blade or the third prong is provided for your safety. If the provided plug does not fit into your outlet, consult an electrician for replacement of the obsolete outlet.
10. Protect the power cord from being walked on or pinched particularly at plugs, convenience receptacles, and the point where they exit from the apparatus.
11. Only use attachments/accessories specified by the manufacturer.
12. Unplug this apparatus during lightning storms or when unused for long periods of time.
13. Refer all servicing to qualified service personnel. Servicing is required when the apparatus has been damaged in any way, such as power-supply cord or plug is damaged, liquid has been spilled or objects have fallen into the apparatus, the apparatus has been exposed to rain or moisture, does not operate normally, or has been dropped.
14. Maintain a minimum distance of 2" (50mm) around the front, rear, and sides of the apparatus for sufficient ventilation. The ventilation should not be impeded by covering the ventilation openings or placing on or around the apparatus items such as newspapers, table-cloths, curtains, etc.
15. No open flame sources, such as lighted candles, should be placed on the apparatus.
16. The apparatus shall not be exposed to dripping or splashing. No objects filled with liquids, such as vases, shall be placed on the apparatus.
17. Either the power inlet connector on the rear of the apparatus or the power plug at the wall must remain accessible, to be able to disconnect power from the apparatus.
18. To completely disconnect this apparatus from the AC Mains, disconnect the power supply cord plug from the AC receptacle.
19. Use only with the cart, stand, tripod, bracket, or table specified by the manufacturer, or sold with the apparatus. When a cart or rack is used, use caution when moving the cart/apparatus combination to avoid injury from tip-over. 
20. **CAUTION:** These servicing instructions are for use by qualified service personnel only. To reduce the risk of electric shock, do not perform any servicing other than that contained in the operating instructions unless you are qualified to do so.
21. **WARNING:** Only use attachments/accessories specified or provided by the manufacturer
22. **WARNING:** Please refer the information on exterior bottom enclosure for electrical and safety information before installing or operating the apparatus.

23. When not in use and during movement, please take care of the power cordset, e.g. tie up the power cordset with cable tie or something like that. It shall be free from sharp edges and the like that can cause abrasion of the power cordset. When put into use again, please make sure the power cordset being not damaged. If any damages found, please look for the service person to replace the power cordset specified by the manufacturer or have the same characteristics as the original one.



24. **Warning:** To reduce the risk of electric shock, do not remove cover (or back) as there are no user-serviceable parts inside. Refer servicing to qualified personnel.



**American Users:**

**Note:** This equipment has been tested and found to comply with the limits for a Class B digital device, pursuant to part 15 of the FCC Rules. These limits are designed to provide reasonable protection against harmful interference in a residential installation. This equipment generates, uses, and can radiate radio frequency energy and, if not installed and used in accordance with the instructions, may cause harmful interference to radio communications. However, there is no guarantee that interference will not occur in a particular installation. If this equipment does cause harmful interference to radio or television reception, which can be determined by turning the equipment off and on, the user is encouraged to try to correct the interference by one or more of the following measures:

- Reorient or relocate the receiving antenna.
- Increase the separation between the equipment and receiver.
- Connect the equipment into an outlet on a circuit different from that to which the receiver is connected.
- Consult the dealer or an experienced radio/TV technician for help.

**Caution:** Unauthorized changes or modifications to the receiver could void the user's authority to operate the equipment.



**Canadian Users:**

This class B digital apparatus complies with Canadian ICES-003. Cet appareil numérique de classe B est conforme à la norme NMB-003 du Canada.



**European Users:**

RLAN - Radio Local Area Network Equipment

AT	CZ	FI	IS	LT	PT	SE	FR
BE	DK	DE	IE	MT	SK	CH	IT
EE	GR	LV	NL	SI	TR	LU	CY
HU	PL	ES	GB	NO			

This equipment may only be used indoors in FR.  
This equipment may only be used in one's own premises in IT.  
This equipment is for private use only in LU  
Operation is not allowed within a radius of 20 km from the centre of Ny-Ålesund in NO.

Hereby, Boston Acoustics, Inc. 7 Constitution Way, Woburn, MA 01801 USA, declares that this TVee 26 is in compliance with the essential requirements and other relevant provisions of Directive 1999/5/EC. A copy of the Declaration of Conformity (DOC) may be obtained from:

Oliver Kriete  
Boston Acoustics, Division of D&M Europe B.V.  
Beemdstraat,11  
5653 MA Eindhoven  
The Netherlands



Manufactured under license from Dolby Laboratories.  
Dolby and the double-D symbol are trademarks of Dolby Laboratories.

## Introduction

Thanks for choosing Boston Acoustics and selecting the TVee 26 as your home entertainment system. This manual includes important information on setting up and using your new system, as well as troubleshooting information in case you have any difficulties.

## Key Features:

- Easy one wire hookup & wireless subwoofer
- Soundbar learns your existing remote control
- Movie Mode for surround sound
- Music Mode for stereo music
- Boston-engineered with best-in-class performance
- Simple and Functional design to fit with any TV
- Digital input features Dolby Digital decoding for superior surround sound
- Boston's Digitally Optimized Virtual Surround processing for pinpoint, theater-like surround effects
- Rear-mounted mini-stereo AUX inputs to connect your portable media device

## Specifications

<b>System Power:</b>	150 watts peak	
<b>Frequency Range:</b>	40Hz to 20kHz	
<b>Soundbar Speakers:</b>	Dual 2 x 5" (51 x127mm) HHRT drivers	
<b>Subwoofer:</b>	6½" (165mm) woofer	
<b>Wireless Technologies:</b>	2.4 GHz frequency hopping (subwoofer)	
<b>Dimensions:</b> (H x W x D)	Soundbar	3 <sup>5</sup> / <sub>16</sub> x 31½ x 2 <sup>15</sup> / <sub>16</sub> " (83 x 800 x 73.5mm)
	Subwoofer	9 <sup>3</sup> / <sub>8</sub> x 10½ x 11" (238 x 266 x 279.4mm)
<b>Weight:</b>	Soundbar	4.8 lbs (2.1kg)
	Subwoofer	6.6 lbs (3kg)



## Soundbar

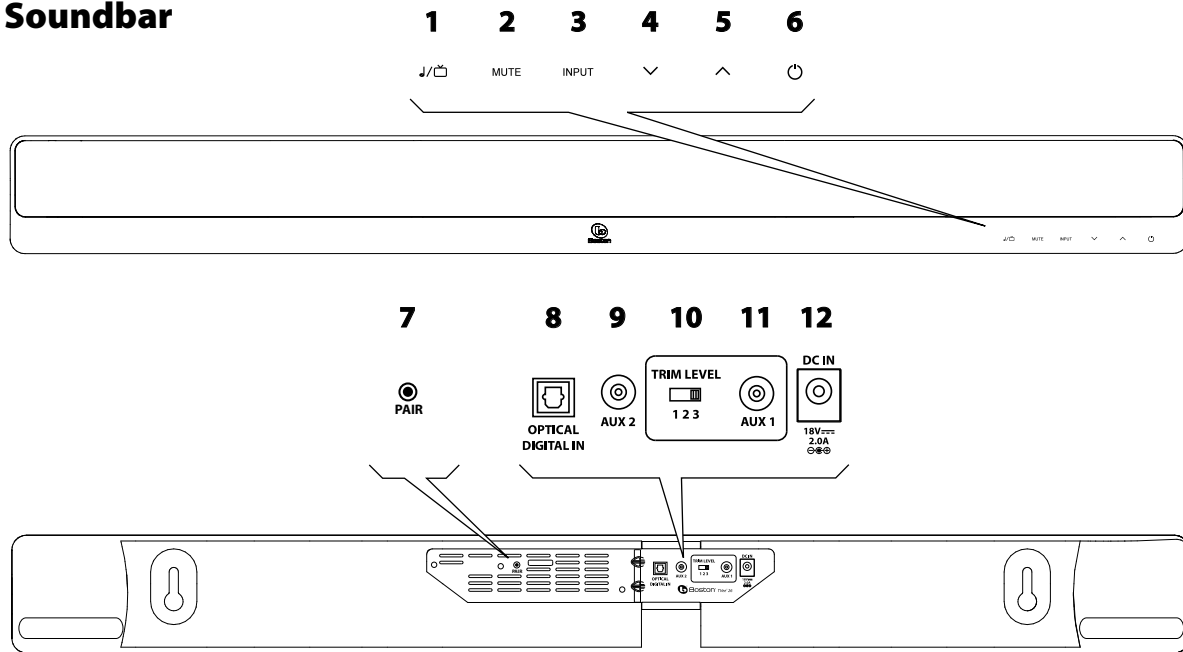

### Front Panel Controls

- 1 Music/Movie Button** – Selects the style of sound you want to hear. Music Mode is for music and Movie Mode is for movies and television.
- 2 Mute Button** – Lets you temporarily mute TVee.
- 3 Input Button** – Lights in various colors to indicate which input is playing.
- 4 Volume Down Button** – Lets you manually adjust the volume of the TVee.
- 5 Volume Up Button** – Lets you manually adjust the volume of the TVee.
- 6 Power Button** – Turns the TVee soundbar on or off. Normally it is on all the time.

### Rear Panel Controls

- 7 Pair Button** – Pre-paired at the factory. See **Pairing the soundbar and subwoofer**.
- 8 Optical Digital In** – The preferred input for the TVee using the supplied Optical Digital Cable **14**.
- 9 Aux 2** – Mini plug AUX INPUT for connecting to a audio source.
- 10 Trim Level** – Adjusts the input sensitivity of TVee for Aux **11**.
- 11 Aux 1** – Mini plug AUX INPUT for connecting to an audio source.
- 12 Power Input** – Connect the Power Supply **13** here.

### Cables

- 13 Power Supply** – Provides power to the soundbar. Plug it into the wall and connect it to the power input **12**. Depending on what region you live in, your power supply may look different.
- 14 Optical Digital Cable** – Best choice for connecting digital audio sources to TVee.
- 15 1/8" (3.5mm) Stereo Cable** – Connect sources to the Aux Inputs.
- 16 RCA to 3.5mm Adaptor** – Connects a left/right RCA to a stereo 1/8" (3.5mm).



## Subwoofer

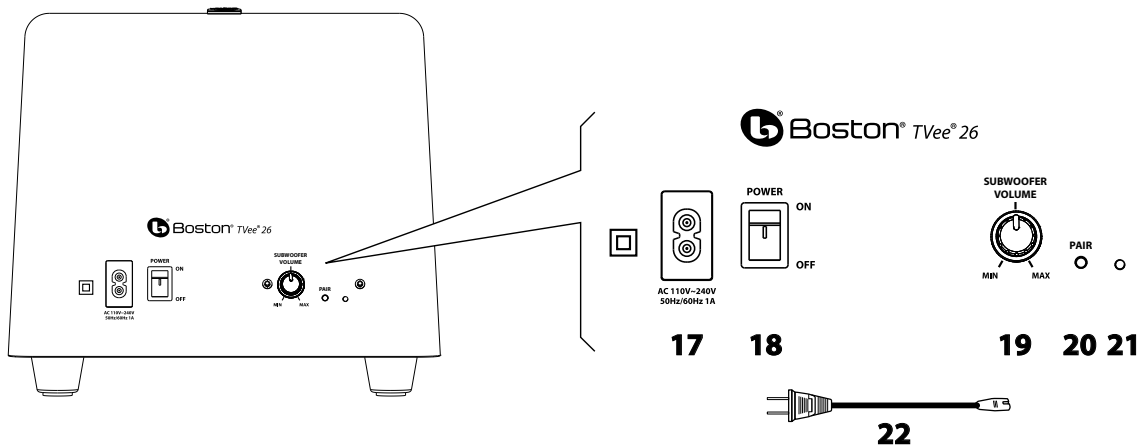

### Subwoofer Panel Controls

- 17 Power Input**– Plug in the Power Cord **22** here and plug the other end into an AC outlet.
- 18 Power On/Off Switch** – Turns the TVee subwoofer on or off. Normally it is left on all the time.
- 19 Subwoofer Volume** – Adjusts the volume of the subwoofer for best balance with the soundbar.
- 20 Pair Button** – Pre-paired at the factory. See **Pairing the soundbar and subwoofer**.
- 21 Status Indicator** – Lights green when the subwoofer is active and red when it is standby mode.
- 22 Power Cord** – Provides power to the subwoofer.

## Place Your System

Decide on the location and position of the system before making any connections.

### Soundbar Location

Place the soundbar on a table surface or shelf near the television, or wall-mount the soundbar above or below the television.

Keyhole mounts on the rear of the soundbar permit wall mounting.\*

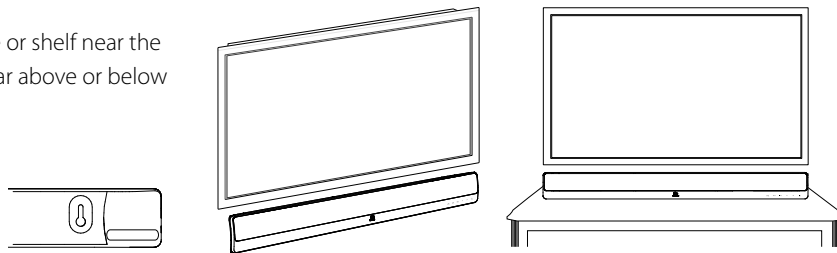

### Wall-Mounting

The TVee 26 soundbar can be wall-mounted using the integrated keyhole mounts. A mounting template can be found in the product carton. Using a level tool, position and tape the template to the wall in the desired location.

Install hardware\* using the template as a guide and then remove the mounting template from the wall. Connect your audio and power cables prior to mounting the soundbar on the wall.

\*Consult a person knowledgeable about your wall type to recommend suitable hardware for hanging the speaker. Usually it is best to leave soundbar off the wall until connections are made.

## Subwoofer Location

Place the wireless subwoofer anywhere in the room. For the best sound, place the subwoofer near a wall or corner within 20 feet (6 meters) of the soundbar on the same side of the room as the soundbar. The wireless subwoofer range is 25 feet (8 meters).

Be careful to avoid placing the subwoofer in a position where curtains or blankets block the sound.

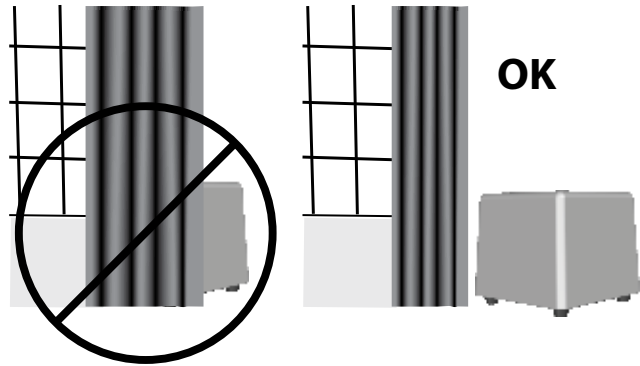

## Connect your system

Next you need to get an input signal from your TV into the TVee soundbar. Select from two easy options.

### Option 1 (preferred)

Optical digital cable. **Note:** The optical cable is a glass fiber; be careful to avoid kinking the cable.

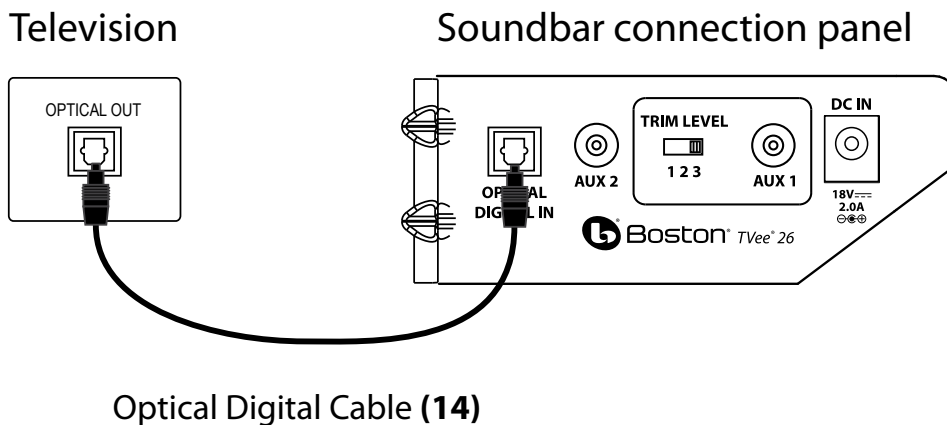

### Or Option 2

RCA stereo audio cable. Use if your TV does not have an Optical Out. If you have a TV with RCA outputs, please use the RCA to mini cable adaptor as shown, if the TV has 3.5mm output, then you don't need the adaptor.

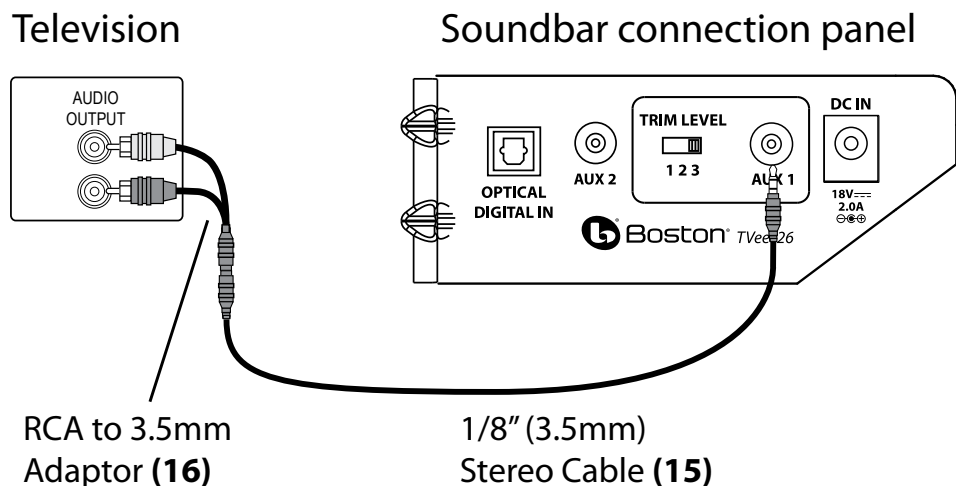

## Connect Power

1. Connect the soundbar power supply and power cord to the soundbar. Connect the subwoofer power cord to the subwoofer. Plug both into AC power outlets.
2. Turn ON the rear panel power switch **(18)** on the subwoofer. The wireless subwoofer connects to the soundbar automatically.

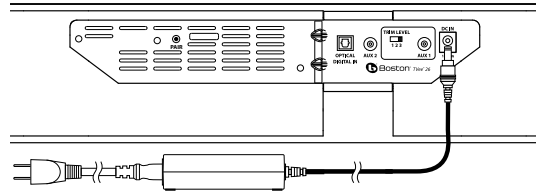

## Pairing the soundbar and subwoofer

The subwoofer and soundbar are paired at the factory. However if the communication is interrupted please follow this simple procedure.

1. Press the **Pair Button (20)** on the subwoofer until the **Status Indicator (21)** flashes red.
2. Press the **Pair Button** on the back of the soundbar. The **Status Indicator (21)** on the subwoofer will be solid green.

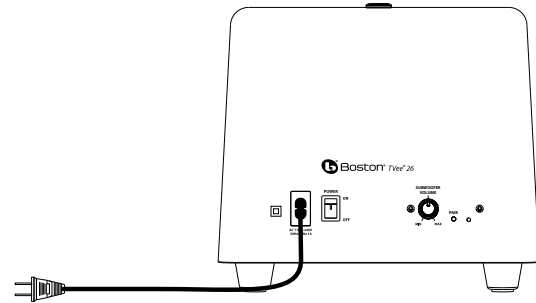

## Status Indicator (21)

**Red LED:** Subwoofer not paired to, or searching for TVee soundbar

**Green LED:** Subwoofer is paired to TVee soundbar. Your system is ready.

**Note:** The lights only illuminate temporarily to show a mode or function change.

## Using the rear panel Auxiliary Input

Use the rear panel **AUX 1** or **AUX 2** Inputs to connect a portable media device.

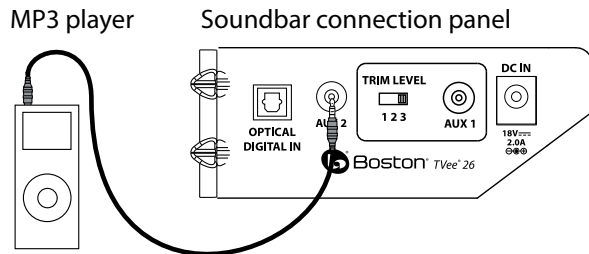

## How do I watch TV?

### Select an input

Use the front panel **Input Button INPUT** to choose an input. Each time the **Input Button INPUT** is pressed, the input changes in sequence from **Optical Digital In** to analog **Aux 1** input to analog **Aux 2** input back to **Optical Digital In**. The color of the Input Mode Light indicates which input is selected.

#### Input Button Light (3) INPUT

**Green:** **Optical Digital In** is selected.

**Orange:** Analog **Aux 1** input is selected.

**Red:** Analog **Aux 2** Input is selected.

## Adjust the Volume

Use the front panel **Volume Down Button**  and **Volume Up Button**  to adjust the volume. Use the **Mute Button** MUTE to mute the audio. To cancel audio muting, push the **Mute Button** MUTE, **Volume Down Button** , or **Volume Up Button** .

### Mute Button Light

**Red Blinking:** Mute Mode is on.

## Adjusting the subwoofer sound level

Use the Volume Knob **(19)** on the rear of the subwoofer to adjust its sound output level. In many rooms, setting between 10 and 2 o'clock will sound good. Once set, you typically won't need to adjust this control.

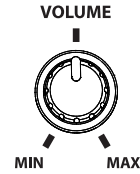

## Music/Movie selection

Movie Mode is like a movie theater or surround sound system and has a wide, spacious sound. For enhanced playback of music, the Music Mode is like a traditional stereo music system, optimized for pure audio accuracy. Either mode can be used for any type of input or audio. The TVee 26 will remember whatever mode was last chosen for each input.

### Music/Movie Mode light: **(1)**

**Green:** Playing in Movie Mode.

**Orange:** Playing in Music Mode.

## Programming your Soundbar

Every button on the TVee 26 soundbar can be controlled via your own remote control. This will take a few minutes, but once programmed you can control your TVee from almost any remote.

**A** Press and hold **Power Button**  and **Volume Up Button**  on the soundbar for 2 seconds until the **Music/Movie Button** , **Input Button** INPUT, and **Power Buttons**  flash orange.

**B** Let's learn the **Remote** Volume Up Button first. Press **Volume Up Button**  button on soundbar until the lights turn solid orange.

**C** Hold your remote 1 ft (30cm) pointing to the upper right corner of the speaker grille as shown below. Press **Volume Up Button** on your **Remote** 4 times until the lights flash green.

Repeat Steps **A** to **C** to set up **Volume Down** , **Mute** MUTE, **Input** INPUT, **Music/Movie** , and **Power**  buttons.

**A**



**Engages the soundbar in Learning Mode**

**B**



**Choose the function on the soundbar you wish to learn**

**C**



**Learn your remote control's command**

## Troubleshooting TVee

### Soundbar does not power on.

- Is the power supply plugged into a live wall outlet?
- Is the power supply properly connected to the soundbar power input?

### No sound from TVee Soundbar.

- Is the soundbar connected to an audio source that is playing audio through its output?
- Is the soundbar set to the correct input source?
- Are the soundbar and subwoofer receiving power and turned on?
- Turn up the volume of the TVee soundbar.
- Turn up the volume of the television or cable box TVee is connected to.
- Check Mute status – is the **Mute Button** blinking red? Press the **Mute Button** on the soundbar.
- For digital TVs or other digital sources, make sure the output format is set to “Dolby Digital.” (See the source product’s set-up menu)
- For digital sources, make sure the optical cable is not kinked or broken. (This stops the digital light signal)

### No Sound from the Subwoofer.

- Check the points in the “Soundbar does not power on,” section above.
- Turn up the volume control.
- Move the subwoofer closer to the soundbar.
- Check the **Status Indicator** to make sure the light is solid green.

### Distorted sound from the Soundbar.

- Change the Trim Level switch setting to a lower number. (Aux 1 input only)
- Check the signal source to be sure the distortion is not originating there.
- Turn down the volume of the source until the distortion goes away.

### Bass not loud enough.

- Turn up the subwoofer Volume control.
- Place the subwoofer closer to a corner in the room.
- Some televisions and cable boxes have a mode that limits the bass. Check that product’s audio set-up menu and set the audio mode to “wide” rather than “normal” or “narrow.”

### TVee won’t learn my remote control commands.

- Carefully follow the programming instructions.
  - Hold the remote steady and 12 inches from the front of the soundbar.
  - Press and release the remote control buttons **s l o w l y** !
  - Check the remote control’s batteries.
- Note:** TVee learns almost all IR commands, but some IR protocols cannot be programmed.

### Volume of my television speakers gets louder than my TVee system over time.

- When the remote control volume button is held down your television may change volume levels faster than TVee.
- Use the buttons on the soundbar to adjust the volume of the TVee to the correct balance with the television speakers.
- If possible, use the television’s set up menu to mute the television’s own speakers.

### The subwoofer seems to have interference with its wireless signal.

- The subwoofer could be too far from the soundbar to get a good signal. Try moving it closer.

## Limited Warranty

Boston Acoustics warrants to the original purchaser of our TVee system that it will be free of defects in materials and workmanship in its mechanical parts for a period of 5 years from the date of purchase. The warranty period for the electrical components of TVee is 1 year.

Your responsibilities are to install and use them according to the instructions supplied, to provide safe and secure transportation to an authorized Boston Acoustics service representative, and to present proof of purchase in the form of your sales slip when requesting service.

Excluded from this warranty is damage that results from abuse, misuse, improper installation, accidents, shipping, or repairs/modifications by anyone other than an authorized Boston Acoustics service representative.

This warranty is limited to the Boston Acoustics product and does not cover damage to any associated equipment. This warranty does not cover the cost of removal or reinstallation. This warranty is void if the serial number has been removed or defaced. This warranty gives you specific legal rights, and you may also have other rights which vary from state to state.

## If Service Seems Necessary

### United States

First, contact the dealer from whom you purchased the product. If that is not possible, send an email to: [support@bostona.com](mailto:support@bostona.com) or write to:

Boston Acoustics, Inc.  
100 Corporate Drive  
Mahwah, NJ 07490 USA

### Canada

First, contact the dealer from whom you purchased the product. If that is not possible, send an email to: [support@dmcanada.ca](mailto:support@dmcanada.ca) or write to:

D&M Canada  
5-505 Apple Creek Blvd  
Markham, ON L3R 5B1

### All Other Countries

Contact the dealer from whom you purchased the product or contact your local distributor.

For more information, please visit [bostonacoustics.com/support](http://bostonacoustics.com/support)



This symbol found on the product indicates that the product must not be disposed of with household waste. Instead, it may be placed in a separate collection facility for electronic waste or returned to a retailer when purchasing similar product. The producer paid to recycle this product. Doing this contributes to reuse and recycling, minimizes adverse effects on the environment and human health and avoids any fines for incorrect disposal.

INSTRUCCIONES DE SEGURIDAD IMPORTANTES



Este símbolo que aparece en el aparato indica peligros derivados de voltajes peligrosos.



Este símbolo que aparece en el aparato indica que el usuario debe leer todos los avisos de seguridad del manual del usuario.



Este símbolo que aparece en el aparato indica doble aislación.



**¡Advertencia!**  
Para reducir el riesgo de incendio o choque eléctrico, no exponga el aparato a la lluvia o a la humedad.

1. Lea estas instrucciones.
2. Guarde estas instrucciones.
3. Preste atención a todas las advertencias.
4. Siga todas las instrucciones.
5. No use este aparato cerca de agua.
6. Limpie únicamente con un paño seco.
7. No obstruya las aberturas de ventilación. Instale de acuerdo con las instrucciones del fabricante.
8. No instale cerca de fuentes de calor, por ejemplo, radiadores, rejillas de calefacción, estufas u otros aparatos (incluidos amplificadores) que emitan calor.
9. No anule el propósito de seguridad del enchufe polarizado o de puesta a tierra. Un enchufe polarizado tiene dos patas, una más ancha que la otra. Un enchufe de puesta a tierra tiene dos patas y una tercera de puesta a tierra. La pata ancha o la tercera pata es para su seguridad. Si el enchufe provisto no encaja en el toma, consulte a un electricista para reemplazar el toma obsoleto.
10. Proteja el cable de alimentación para que no se lo pise ni apriete, especialmente en los enchufes, en los receptáculos, y en el punto donde salen del aparato.
11. Utilice únicamente aditamentos o accesorios especificados por el fabricante.
12. Desenchufe el aparato durante tormentas eléctricas o cuando no se lo utilice durante períodos largos.
13. Toda la asistencia técnica debe ser proporcionada por personal de servicio calificado. Se requiere asistencia técnica cuando el aparato se ha deteriorado de cualquier manera; por ejemplo: se ha dañado el cable de alimentación o el enchufe, se ha derramado un líquido o caído un objeto dentro del aparato, se ha expuesto el aparato a la lluvia o la humedad, el aparato no funciona normalmente o se ha caído.
14. Mantenga una distancia mínima de 2" (50mm) en el frente, la parte posterior y los lados del aparato, para que el mismo tenga suficiente ventilación. No se debe obstaculizar la ventilación cubriendo las aberturas de ventilación ni colocando sobre o alrededor del aparato elementos como periódicos, manteles, cortinas, etc.
15. No se deben colocar fuentes de llama expuesta, por ejemplo, velas encendidas, sobre el aparato.
16. El aparato no se debe exponer a goteos ni salpicaduras. No se deben colocar objetos llenos de líquido, por ejemplo, floreros, sobre el aparato.
17. Tanto el conector de entrada de alimentación de la parte posterior del aparato como el enchufe de la pared deben permanecer accesibles, para poder desconectar la energía del aparato.
18. Para desconectar totalmente el aparato de la red de CA, desconecte el cable eléctrico del tomacorriente de CA.
19. Use solamente el carrito, la base, el trípode, soporte o mesa que indica el fabricante o que se vende con el aparato. Si se usa un carrito o estante, tenga precaución al mover el carrito/aparato para evitar lesiones causadas por vuelcos. 
20. **PRECAUCIÓN:** Estas instrucciones técnicas están destinadas exclusivamente a personal de mantenimiento calificado. Para reducir el riesgo de choque eléctrico, no realice ninguna tarea de mantenimiento no incluida en las instrucciones operativas a menos que esté calificado para hacerlo.
21. **ADVERTENCIA:** Utilice únicamente aditamentos o accesorios especificados o proporcionados por el fabricante.
22. **ADVERTENCIA:** Por favor, antes de instalar o hacer funcionar el aparato, consulte la información eléctrica y de seguridad que figura en la caja exterior inferior.

23. Cuando no está en uso y durante un desplazamiento, tenga cuidado con el cable de alimentación, por ejemplo, ate el cable eléctrico con una sujeción de cable o algo similar. No debe tener bordes filosos y cosas parecidas pues podrían raspar el cable de alimentación. Al volver a ponerlo en uso, verifique que el cable de alimentación no esté dañado. Si se detectan daños, por favor pida al personal de mantenimiento que reemplace el cable de alimentación especificado por el fabricante o que tenga las mismas características que el original.



24. **Advertencia:** Para reducir el riesgo de choque eléctrico, no retire la tapa (o parte trasera) pues adentro no hay piezas de mantenimiento para el usuario. Deje que el servicio técnico lo realice personal calificado.



Usuarios estadounidenses:

**Nota:** Este equipo ha sido probado y se ha determinado que cumple con los límites para un dispositivo digital Clase B, de acuerdo con la parte 15 del Reglamento de la FCC. Estos límites están destinados a ofrecer protección razonable contra la interferencia perjudicial en una instalación residencial. Este equipo genera, usa y puede irradiar energía de radiofrecuencia y, si no se instala y utiliza según las instrucciones, puede ocasionar interferencia perjudicial para las radiocomunicaciones. Sin embargo, no hay garantía de que no se produzca interferencia en una instalación en particular. Si este equipo efectivamente ocasiona interferencia perjudicial a la recepción de radio o televisión, lo que se puede determinar apagando y encendiendo el equipo, se recomienda al usuario intentar corregir la interferencia implementando una o más de las siguientes medidas:

- Reorientar o reubicar la antena receptora.
- Aumentar la separación entre el equipo y el receptor.
- Conectar el equipo a un circuito distinto al que está conectado el receptor.
- Consultar al distribuidor o a un técnico de radio/televisión.

**Precaución:** Los cambios o modificaciones que se realicen al receptor sin autorización podrían anular la autoridad del usuario para utilizar el equipo.



Usuarios canadienses:

Este aparato digital clase B cumple con la norma canadiense ICES-003. Cet appareil numérique de classe B est conforme à la norme NMB-003 du Canada.



Usuarios europeos:

RLAN - Radio Local Area Network Equipment (Equipo de red radioeléctrica de área local)

AT	CZ	FI	IS	LT	PT	SE	FR
BE	DK	DE	IE	MT	SK	CH	IT
EE	GR	LV	NL	SI	TR	LU	CY
HU	PL	ES	GB	NO			

Este equipo solo puede usarse en interiores en FR.  
Este equipo sólo puede usarse en sus propias instalaciones en IT.  
Este equipo es sólo para uso privado en LU.  
No se permite utilizarlo dentro de un radio de 20km del centro de Ny-Ålesund en NO.

Por la presente, Boston Acoustics, Inc. 7 Constitution Way, Woburn, MA 01801 EE.UU., declara que este equipo TVee 26 cumple con los requerimientos esenciales y otras normas de la Directiva 1999/5/EC. Se puede obtener una copia de la Declaración de Conformidad (Declaration of Conformity, DOC) de:

Oliver Kriete  
Boston Acoustics, División de D&M Europe B.V.  
Beemdstraat 11  
5653 MA Eindhoven  
Países Bajos



Fabricado bajo licencia otorgada por Dolby Laboratories. Dolby y el símbolo de la doble D son marcas registradas de Dolby Laboratories.

## Introducción

Gracias por elegir a Boston Acoustics y por seleccionar a TVee26 como su sistema de entretenimiento doméstico. Este manual incluye información importante sobre la configuración y el uso de su nuevo sistema, además de información para solucionar problemas en caso de tener alguna dificultad.

## Características clave:

- Sencilla conexión única y subwoofer inalámbrico
- La barra de sonido reconoce a su actual control remoto
- Modo de película para sonido envolvente
- Modo de música para música estéreo
- Producido por Boston con mejor desempeño en su clase
- Diseño sencillo y funcional adaptable a cualquier televisor
- Entrada digital con decodificación Dolby Digital ofrece sonido envolvente superior
- El procesamiento envolvente virtual con optimización digital de Boston permite obtener efectos envolventes precisos como si estuviera en un teatro
- Entradas AUX mini estéreo sobre el panel trasero para conectar su dispositivo de medios portátil

## Especificaciones

**Potencia del sistema:** 150 vatios pico

**Rango de frecuencia:** 40Hz a 20kHz

**Parlantes de barra de sonido:** Unidades dobles HHRT 2 x 5" (51 x 127mm)

**Subwoofer:** Bafle de bajos 61/2" (165mm)

**Tecnologías inalámbricas:** 2,4GHz salto de frecuencia (subwoofer)

**Dimensiones:** Barra de sonido  $3\frac{5}{16} \times 31\frac{1}{2} \times 2\frac{15}{16}$ " (83 x 800 x 73,5mm)  
(alto x ancho x profundidad) Subwoofer  $9\frac{3}{8} \times 10\frac{1}{2} \times 11$ " (238 x 266 x 279,4mm)

**Peso::** Barra de sonido 4,8 lbs (2,1kg)  
Subwoofer 6,6 lbs (3kg)





## Barra de sonido

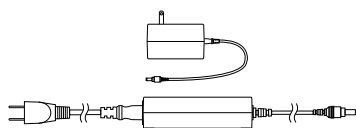
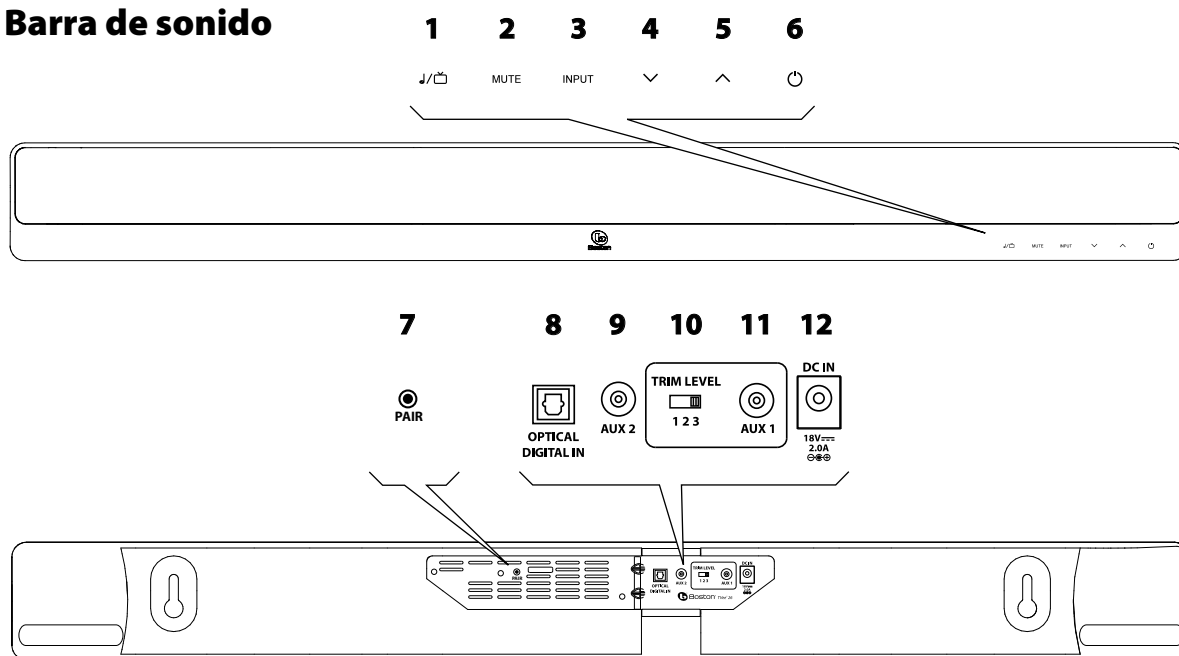

13

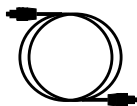

14

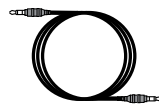

15

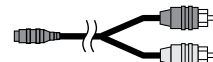

16

### Controles del panel frontal

- 1 Botón de música/película:** – Selecciona el estilo de sonido que desea escuchar. Modo de música para la música y modo de película para películas y televisión.
- 2 Botón de silencio** – Permite silenciar temporalmente el TVee.
- 3 Botón de entrada** – Se enciende en distintos colores para indicar la entrada que se está reproduciendo.
- 4 Botón para bajar el volumen** – Permite ajustar manualmente el volumen del TVee.
- 5 Botón para subir el volumen** – Permite ajustar manualmente el volumen del TVee.
- 6 Botón de potencia** – Enciende o apaga la barra de sonido de TVee. Normalmente se mantiene encendido.

### Controles del panel posterior

- 7 Botón de asociación** – Pre-asociado en fábrica. Ver **Asociación de la barra de sonido y subwoofer**.
- 8 Entrada digital óptica** – Entrada preferida del TVee usando el cable digital óptico 14 provisto **14**.
- 9 Aux 2** – Mini conector ENT AUX para enchufar a una fuente de audio.
- 10 Nivel de ajuste** – Ajusta la sensibilidad de entrada del TVee para Aux 1 **11**.
- 11 Aux 1** – Mini conector ENT AUX para enchufar a una fuente de audio.
- 12 Entrada de alimentación** – Conecta la fuente de alimentación **13** aquí.

### Cables

- 13 Fuente de alimentación** – Suministra energía a la barra de sonido. Enchúfelo a la pared y conéctelo a la entrada de alimentación **12**.  
Dependiendo de la región donde viva, su fuente de alimentación podría tener un aspecto diferente.
- 14 Cable digital óptico** – La mejor opción para conectar fuentes de audio digitales al TVee.
- 15 Cable estéreo de 1/8" (3,5mm)** – Connect sources to the Aux Inputs.
- 16 Adaptador RCA a 3,5mm** – Conecta un RCA izquierdo/derecho a un cable estéreo de 1/8" (3,5mm).

## Subwoofer

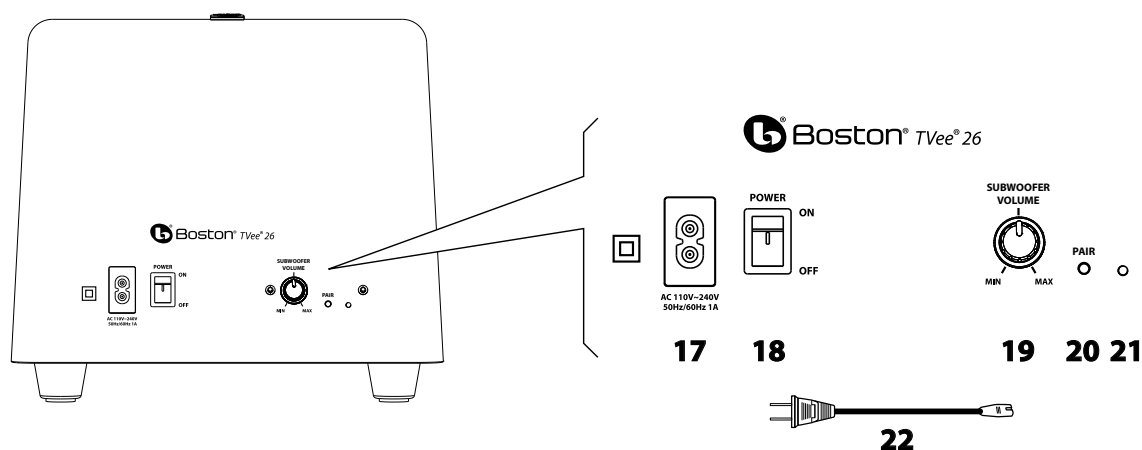

### Panel de control del subwoofer

- 17 Entrada de alimentación** – Enchufe el Cable de Alimentación **22** aquí y el otro extremo en un toma de CA.
- 18 Interruptor de encendido/apagado** – Enciende o apaga el subwoofer del TVee. Normalmente se deja encendido.
- 19 Volumen del subwoofer** – Ajusta el volumen del subwoofer para lograr el equilibrio con la barra de sonido.
- 20 Botón de asociación** – Pre-asociado en fábrica. Ver **Asociación de la barra de sonido y subwoofer**.
- 21 Indicador de estado** – La luz verde indica que el subwoofer está activo y la luz roja que está en modo de espera.
- 22 Cable de alimentación** – Suministra energía al subwoofer.

## Ubicación del sistema

Decida la ubicación y posición que va a ocupar el sistema antes de hacer las conexiones.

### Ubicación de la barra de sonido

Coloque la barra de sonido sobre una mesa o estante cerca del televisor, o instálela en la pared por encima o debajo del televisor.

Los orificios tipo llave en la parte posterior de la barra de sonido permiten colgarla de la pared.\*

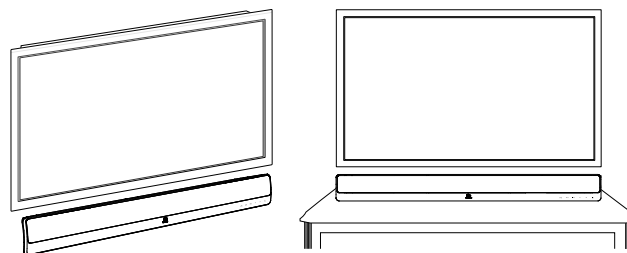
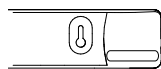

### Instalación en la pared

La barra de sonido del TVee 26 se puede instalar en la pared usando los orificios tipo llave integrados. En la caja del producto hay una plantilla de instalación. Usando un nivel, posicione y sujete con cinta adhesiva la plantilla a la pared en el lugar deseado.

Instale los herrajes\* usando la plantilla como guía y luego retire la plantilla de la pared. Conecte los cables de audio y de alimentación antes de colgar la barra de sonido de la pared.

\*Consulte a una persona con conocimientos sobre el tipo de pared para que le recomiende los herrajes adecuados para colgar el parlante. Normalmente es mejor no colgar la barra de sonido de la pared antes de hacer las conexiones.

## Ubicación del subwoofer

Coloque el subwoofer inalámbrico en cualquier lugar de la habitación. Para obtener el mejor sonido, colóquelo cerca de una pared o rincón a no más de 6 metros de la barra de sonido y del mismo lado de la habitación que la barra de sonido. El alcance del subwoofer inalámbrico es de 8 metros.

Trate de evitar colocar el subwoofer en una posición donde las cortinas o mantas puedan obstruir el sonido.

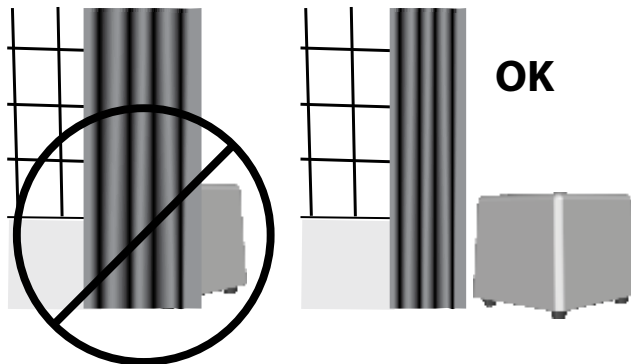

## Conexión del sistema

A continuación necesita una señal de entrada del televisor a la barra de sonido del TVee. Elija entre dos opciones sencillas.

### Opción 1 (preferida)

Cable digital óptico. **Nota:** El cable óptico es de fibra de vidrio, tenga cuidado de no doblarlo.

Television

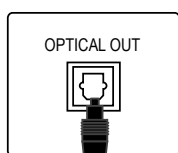

Soundbar connection panel

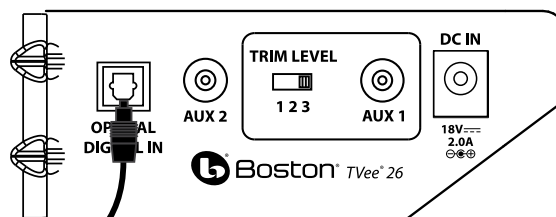

Optical Digital Cable (14)

### Opción 2

Cable de audio estéreo RCA. Úsela si su TV no tiene salida óptica. Si tiene un TV con salidas RCA, por favor use el adaptador de RCA a mini cable como se ilustra; si el TV tiene una salida de 3,5mm, en ese caso no necesita el adaptador.

Television

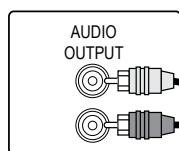

Soundbar connection panel

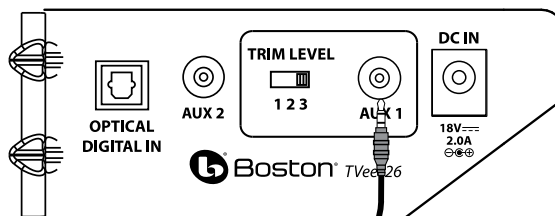

RCA to 3.5mm  
Adaptor (16)

1/8" (3.5mm)  
Stereo Cable (15)

## Conexión de alimentación eléctrica

1. Conecte la fuente de alimentación y el cable de alimentación de la barra de sonido a la barra de sonido. Conecte el cable de alimentación del subwoofer al subwoofer. Enchufe ambos en los tomacorrientes de CA.

2. Encienda el interruptor de encendido del panel posterior (18) del subwoofer. El subwoofer inalámbrico se conecta automáticamente a la barra de sonido.

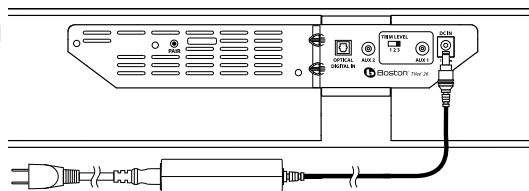

## Asociación de la barra de sonido y subwoofer.

El subwoofer y la barra de sonido son asociados en fábrica. Sin embargo, si se interrumpe la comunicación, por favor siga este procedimiento simple.

1. Presione el **Botón de Asociación (20)** del subwoofer hasta que el **Indicador de Estado (21)** destelle en rojo.

2. Presione el **Botón de Asociación** que está en la parte posterior de la barra de sonido. El **Indicador de Estado (21)** del subwoofer se pondrá fija en verde.

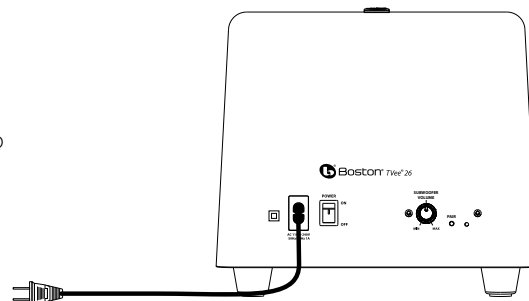

### Indicador de Estado (21)

**LED rojo:** El subwoofer no está asociado o está buscando la barra de sonido del TVee.

**LED verde:** El subwoofer está asociado a la barra de sonido del TVee. Su sistema está listo.

**Nota:** Las luces sólo se encienden temporalmente para mostrar un cambio de modo o función.

## Uso de la entrada auxiliar del panel posterior

Utilice las entradas **AUX 1** o **AUX 2** del panel posterior para conectar a un dispositivo de medios portátil.

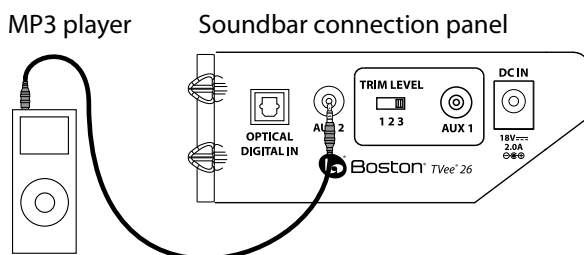

## ¿Cómo miro la TV?

### Selección de una entrada

Use el **Botón de Entrada INPUT** del panel frontal para elegir una entrada. Cada vez que se presiona el **Botón de Entrada INPUT**, la entrada cambia de secuencia de **Entrada Digital Óptica** a entrada **Aux 1** analógica, nuevamente a entrada **Aux 2** analógica, nuevamente **Entrada Digital Óptica**. El color de la Luz de Modo de Entrada indica qué entrada está seleccionada.





#### Luz del Botón de Entrada (3) INPUT

**Verde:** La **Entrada digital óptica** está seleccionada.

**Naranja:** La entrada **Aux 1** analógica está seleccionada.

**Roja:** La entrada **Aux 2** analógica está seleccionada.

## Ajuste del volumen

Para ajustar el volumen, use el **Botón para bajar el volumen**  y el **Botón para subir el volumen**  del panel frontal. Para silenciar el audio, use el **Botón de silencio MUTE**. Para cancelar el silencio de audio, presione el **Botón de silencio MUTE**, el **Botón para bajar el volumen** , o el **Botón para subir el volumen** .

### Luz del botón de silencio

**Rojo intermitente:** Está en modo de silencio.

## Ajuste del nivel de sonido del subwoofer

Use la Perilla del volumen **(19)** de la parte posterior del subwoofer para ajustar el nivel de salida del sonido.

En muchos ambientes, la configuración entre 10 y 14 horas (posición del reloj) suena bien. Una vez configurado, normalmente no será necesario ajustar este control.

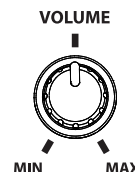

## Selección Música/Película

El modo de película es como en un teatro o un sistema de sonido envolvente, con un sonido amplio y espacioso. Para reproducir música realzada, el modo de música es como un sistema de música estéreo tradicional, optimizado para sonido nítido y claro. Ambos modos pueden usarse para cualquier tipo de entrada o de audio. El TVee 26 recuerda el modo elegido la última vez para cada entrada.





### Luz de modo de música/película: **(1)**

**Verde:** Reproducción en modo de película.

**Naranja:** Reproducción en modo de música.

## Programación de la barra de sonido

A todos los botones de la barra de sonido del TVee los puede controlar con su control remoto. Esto le llevará algunos minutos, pero una vez programados, usted podrá controlar su TVee desde casi cualquier control remoto.

**A** Presione y mantenga presionado el **Botón de potencia**  y el **Botón para subir el volumen**  de la barra de sonido durante 2 segundos hasta que el **Botón de Música/Película**   el **Botón de Entrada INPUT**, y el **Botón de potencia**  estén en naranja intermitente.

**B** Conozcamos primero el Botón para subir el volumen del **Control remoto** Presione el **Botón para subir el volumen**  de la barra de sonido hasta que las luces se pongan fijas en naranja.

**C** Tenga su control remoto a 30cm apuntando a la esquina superior derecha de la rejilla del parlante como se ilustra más abajo. Presione el **Botón para subir el volumen** de su **Control remoto** 4 veces hasta que las luces estén de color verde intermitente.

Repita los pasos **A** a **C** para ajustar los botones de **Bajar el volumen** , **Silencio MUTE**, **Entrada INPUT**, **Música/Película**  , y **Potencia** .

**A**



**Activa la barra de sonido  
Modo Reconocimiento**

**B**



**Elija la función de la barra de  
sonido que desea reconocer.**

**C**



**Reconozca el comando de  
su control remoto**

## Solución de problemas del sistema TVee

### La barra de sonido no se activa.

- ¿Se ha enchufado la fuente de alimentación a un toma de pared energizado?
- ¿Está bien conectada la fuente de alimentación a la entrada de alimentación de la barra de sonido?

### La barra de sonido del TVee no emite sonido.

- ¿Está conectada la barra de sonido a una fuente de audio que se reproduce a través de su salida?
- ¿Se ha configurado la barra de sonido en la fuente de entrada correcta?
- ¿Reciben alimentación y están activados la barra de sonido y el subwoofer?
- Suba el volumen de la barra de sonido del TVee.
- Suba el volumen del televisor o del decodificador de cable al que está conectado el TVee.
- Verifique el estado de silencio – ¿está rojo intermitente el **Botón de silencio**? Pulse el **Botón de silencio** de la barra de sonido.
- En los televisores digitales u otras fuentes digitales, compruebe que el formato de salida esté configurado en "Dolby Digital". (Consulte el menú de configuración del producto fuente.)
- En las fuentes digitales, verifique que el cable óptico no esté doblado o roto. (Se corta la señal de luz digital.)

### El subwoofer no emite sonido.

- Compruebe los puntos mencionados en la sección anterior "La barra de sonido no se activa".
- Suba el control de volumen.
- Acerque el subwoofer a la barra de sonido.
- Verifique el **Indicador de estado** para asegurar que la luz esté fija en verde.

### La barra de sonido emite sonido distorsionado.

- Cambie la configuración del interruptor de Nivel de ajuste a un número más bajo. (Sólo la entrada Aux 1)
- Verifique la fuente de la señal para asegurarse que la distorsión no se origina allí.
- Baje el volumen de la fuente hasta que desaparezca la distorsión.

### Los graves no se escuchan bien.

- Suba el control de volumen del subwoofer.
- Acerque el subwoofer a un rincón de la habitación.
- Algunos televisores y decodificadores de cable tienen un modo que limita los graves. Verifique el menú de configuración de audio del producto y fije el modo de audio en "amplio" en lugar de "normal" o "angosto".

### El TVee no reconoce los comandos de mi control remoto.

- Siga las instrucciones de programación con cuidado.
- Mantenga el control firme a 12 pulgadas del frente de la barra de sonido.
- Presione y suelte los botones del control remoto **l e n t a m e n t e** .
- Verifique las baterías del control remoto.

**Nota:** El sistema TVee reconoce la mayoría de los comandos IR, pero algunos protocolos IR no se pueden programar.

### Con el paso del tiempo el volumen de los parlantes del televisor sube más que el del sistema TVee.

- Cuando se mantiene apretado el botón de volumen del control remoto es posible que el televisor cambie el nivel de volumen más rápido que el TVee.
- Use los botones de la barra de sonido para ajustar el volumen del TVee y equilibrarlo con los parlantes del televisor.
- Si es posible, use el menú de configuración del televisor para silenciar los parlantes del televisor.

### Parece que el subwoofer tiene interferencia en la señal inalámbrica.

- Es posible que el subwoofer se encuentre demasiado lejos de la barra de sonido para obtener una buena señal. Intente acercarlo.

## Garantía Limitada

Boston Acoustics garantiza al comprador original de nuestro sistema TVee que no tendrá defectos de materiales ni de mano de obra en sus piezas mecánicas durante un período de 5 años desde la fecha de compra. El período de garantía de los componentes eléctricos del TVee es de 1 año.

Es su responsabilidad instalarlos y utilizarlos conforme a las instrucciones suministradas, proporcionar transporte seguro hasta un representante de servicio autorizado de Boston Acoustics, y presentar el comprobante de compra en la forma del recibo al solicitar el servicio.

Quedan excluidos de esta garantía los daños que resulten del uso incorrecto, del mal uso, de una instalación inadecuada, de accidentes, del transporte, o de reparaciones/modificaciones que no sean realizadas por el representante de servicio autorizado de Boston Acoustics.

Esta garantía se limita al producto de Boston Acoustics y no cubre daños de equipos afines. Esta garantía no cubre los costos de desinstalación o reinstalación. Esta garantía será nula cuando se haya retirado o borrado el número de serie. Esta garantía le otorga derechos legales específicos y también le podrían corresponder otros derechos que varían de un estado a otro.

## Si cree que necesita servicio técnico

Estados Unidos

Primero, póngase en contacto con el distribuidor al que le compró el producto. Si esto no es posible, envíe un correo electrónico a: [support@bostona.com](mailto:support@bostona.com) o escriba a:

Boston Acoustics, Inc.  
100 Corporate Drive  
Mahwah, NJ 07490 USA

Canadá

Primero, póngase en contacto con el distribuidor al que le compró el producto. Si esto no es posible, envíe un correo electrónico a: [support@dmcanada.ca](mailto:support@dmcanada.ca) o escriba a:

D&M Canada  
5-505 Apple Creek Blvd  
Markham, ON L3R 5B1

Otros Países

Comuníquese con el distribuidor a través del cual adquirió el producto o con el representante local.

Para más información, visite [bostonacoustics.com/support](http://bostonacoustics.com/support)



Este símbolo que aparece en el producto indica que el producto no debe ser arrojado junto con los residuos domésticos. Debe colocarse en un punto de recolección separado para desechos electrónicos o debe entregarse en el establecimiento minorista al comprar un producto similar. El fabricante ha pagado para que este producto se recicle. Esta práctica contribuye a la reutilización y al reciclado, minimiza los efectos adversos sobre el medio ambiente y la salud humana y evita la imposición de multas por eliminación incorrecta de residuos.

## CONSIGNES DE SÉCURITÉ IMPORTANTES



Ce symbole apposé sur l'appareil indique des tensions dangereuses.



Ce symbole apposé sur l'appareil indique à l'utilisateur qu'il doit lire l'ensemble des consignes de sécurité mentionnées dans le manuel de l'utilisateur.



Ce symbole apposé sur l'appareil indique une double isolation.



### Avertissement !

Pour réduire les risques d'incendie ou de choc électrique, ne pas exposer cet appareil à la pluie ou à l'humidité.

1. Lire les présentes instructions.
2. Conserver les présentes instructions.
3. Respecter tous les avertissements.
4. Suivre toutes les instructions.
5. Ne pas faire fonctionner cet appareil à proximité d'un liquide.
6. Nettoyer l'appareil uniquement avec un chiffon sec.
7. Ne pas obtenir les ouvertures d'aération. Installer l'appareil suivant les instructions du fabricant.
8. Ne pas installer l'appareil à proximité d'une source de chaleur, telle qu'un radiateur, une bouche de chaleur, une cuisinière ou autre appareil (y compris des amplificateurs) qui dégage de la chaleur.
9. Ne pas désactiver le dispositif de sécurité de la prise de terre ou de la prise polarisée. Une prise polarisée est équipée de deux fiches, l'une étant plus large que l'autre. Une prise de terre est équipée de trois fiches dont l'une est une fiche de terre. Cette troisième fiche ou fiche la plus large est présente pour des raisons de sécurité. Si la prise fournie ne correspond pas à votre prise murale, consultez un électricien pour remplacer cette prise murale inadaptée.
10. Protéger le câble d'alimentation (personne ne doit marcher dessus et il ne doit pas être pincé, en particulier au niveau des prises), les prises de courant et le point où les prises sortent de l'appareil.
11. Utiliser uniquement les accessoires recommandés par le fabricant.
12. Débrancher l'appareil pendant les orages ou pendant les périodes prolongées de non-utilisation.
13. Consulter un professionnel qualifié pour toutes les réparations. L'appareil doit être réparé quand il a été endommagé, notamment si le câble d'alimentation ou la prise sont abîmés, si un liquide a été renversé ou si des objets sont tombés sur l'appareil, si l'appareil a été exposé à la pluie ou à l'humidité, s'il ne fonctionne pas correctement, ou s'il est tombé.
14. Maintenir une distance minimale de 50 mm tout autour de l'appareil afin d'assurer une aération adéquate. L'aération ne doit pas être bloquée en obturant les ouvertures d'aération ou en plaçant sur ou à côté de l'appareil des objets tels que des journaux, des nappes, des rideaux, etc.
15. Aucune flamme nue, notamment des bougies allumées, ne doit être placée sur l'appareil.
16. L'appareil ne doit pas être exposé à un suintement ou des éclaboussures d'eau. Aucun objet rempli de liquide, tel qu'un vase, ne doit être posé sur l'appareil.
17. Soit le connecteur d'entrée d'alimentation situé à l'arrière de l'appareil, soit la prise d'alimentation murale doit rester accessible afin de pouvoir couper l'alimentation de l'appareil.
18. Pour déconnecter totalement cet appareil du secteur d'alimentation, débranchez le câble d'alimentation de la prise murale d'alimentation.
19. Utiliser uniquement un chariot, un trépied, une console ou une table spécifié par le fabricant, ou vendu avec l'appareil. Quand un chariot ou un porte bagage est utilisé, soyez prudent lorsque vous déplacez l'ensemble chariot / appareil afin d'éviter toute blessure en cas de chute.
20. ATTENTION : Ces instructions de réparation sont destinées uniquement à un usage réservé au personnel qualifié. Pour réduire le risque de choc électrique, ne pas effectuer d'autres réparations que celles contenues dans les instructions de fonctionnement sauf si vous êtes qualifiés pour le faire.
21. AVERTISSEMENT : Utiliser uniquement les accessoires spécifiés ou fournis par le fabricant.
22. AVERTISSEMENT : Veuillez vous référer aux informations au-dessous de l'extérieur de l'enceinte pour obtenir les informations électriques et de sécurité avant d'installer ou de faire fonctionner l'appareil.



23. Lorsqu'il n'est pas utilisé et pendant le mouvement, veuillez prendre soin du câble d'alimentation, par exemple, attacher le câble d'alimentation avec un serre-câble ou équivalent. Il doit être exempt de bords tranchants et de tout ce qui peut causer l'abrasion du câble d'alimentation. Lors de la remise en service, veuillez vous assurer que le câble d'alimentation n'est pas endommagé. Si des dégradations sont trouvées, veuillez demander à la personne en charge des réparations de remplacer le câble d'alimentation spécifié par le fabricant ou ayant les mêmes caractéristiques que l'original.



24. Avertissement : Pour réduire le risque de choc électrique, ne pas retirer le couvercle (ou le dos) car il n'existe pas de pièces réparables par l'utilisateur à l'intérieur. Confier les réparations à un personnel qualifié.



Utilisateurs américains :

**Remarque :** Cet équipement a été testé et déclaré conforme aux limites relatives à un appareil numérique de classe B conformément à la partie 15 des Règlements de la FCC. Ces limites sont destinées à assurer une protection raisonnable contre les interférences dommageables dans une installation résidentielle. Cet équipement génère, utilise et peut émettre de l'énergie sous forme de radiofréquences. Si son installation et son utilisation ne sont pas conformes aux présentes instructions, il peut provoquer des interférences nuisibles aux communications radio. Cependant, l'absence totale d'interférences dans une installation particulière n'est pas garantie. Si cet équipement entraîne des interférences nuisibles à la réception de la radio ou de la télévision, ce qui est vérifiable en éteignant et en rallumant l'appareil, il est recommandé de corriger ces interférences en suivant une ou plusieurs des mesures suivantes :

- Réorienter ou déplacer l'antenne de réception.
- Augmenter la distance entre l'équipement et le récepteur.
- Brancher l'équipement à un circuit électrique différent de la prise à laquelle le récepteur est connecté.
- Consulter le revendeur ou un technicien radio/TV expérimenté pour obtenir de l'aide.

**Attention :** tout changement ou modification non autorisé du récepteur peut annuler le droit des utilisateurs à employer cet équipement.



Utilisateurs canadiens :

Cet appareil numérique de classe B est conforme à la norme ICES-003 du Canada.



Utilisateurs européens :

RLAN – Radio-équipement de réseau local sans fil

AT	CZ	FI	IS	LT	PT	SE	FR
BE	DK	DE	IE	MT	SK	CH	IT
EE	GR	LV	NL	SI	TR	LU	CY
HU	PL	ES	GB	NO			

Cet équipement peut être utilisé uniquement à l'intérieur en France (FR).

Cet équipement peut être utilisé uniquement dans la résidence d'une personne en Italie (IT).

Cet équipement est destiné uniquement à une utilisation privée au Luxembourg (LU).

L'utilisation est interdite dans un rayon de 20 km du centre de Ny-Ålesund en Norvège (NO).

Par la présente, Boston Acoustics, Inc. 7 Constitution Way, Woburn, MA 01801 USA, déclare que son appareil TVee 26 est conforme aux exigences essentielles et autres dispositions applicables de la Directive 1999/5/CE. Une copie de la Déclaration de Conformité peut être obtenue auprès de :

Oliver Kriete  
Boston Acoustics, Division of D&M Europe B.V.  
Beemdstraat 11  
5653 MA Eindhoven  
Pays-Bas



Fabriqué sous licence de Dolby Laboratories.  
Dolby et le symbole double-D sont des marques déposées de Dolby Laboratories.



## Introduction

Merci d'avoir choisi Boston Acoustics et sélectionné TVee 26 en tant que système de vos divertissements à domicile. Ce manuel contient des informations importantes sur la configuration et l'utilisation de votre nouveau système, ainsi que des informations de dépannage au cas où vous rencontrerez des difficultés.

## Caractéristiques principales :

- Un seul branchement facile des câbles et du subwoofer sans fil
- La barre de sons apprend les commandes de votre télécommande existante
- Mode Movie (Film) pour un son surround
- Mode Music (Musique) pour la musique en stéréo
- Conçu par les ingénieurs de Boston avec les meilleures performances dans sa catégorie
- Un design simple et fonctionnel pour s'adapter à n'importe quel téléviseur
- Entrée numérique disposant du décodage Dolby Digital pour un son surround supérieur
- Traitement Virtual Surround numériquement optimisé par Boston pour localiser avec précision des effets surround comme au cinéma
- Entrées AUX mini-stéréo montées à l'arrière pour connecter votre appareil multimédia portable

## Spécifications

**Alimentation :** 150 watts crête

**Plage de fréquence :** 40Hz à 20 kHz

**Haut-parleurs de la barre de sons :** Double 2 x 5 po (51 x127 mm) pilotes HHRT

**Subwoofer :** Woofer (Caisson de basses) 165 mm

**Technologies sans fil :** Sauts de fréquences de 2,4 GHz (subwoofer)

<b>Dimensions :</b> (H x L x P)	Barre de sons	83 x 800 x 73,5 mm
	Subwoofer	238 x 266 x 279,4 mm

<b>Poids :</b>	Barre de sons	2,1 kg
	Subwoofer	3 kg



## Barre de sons

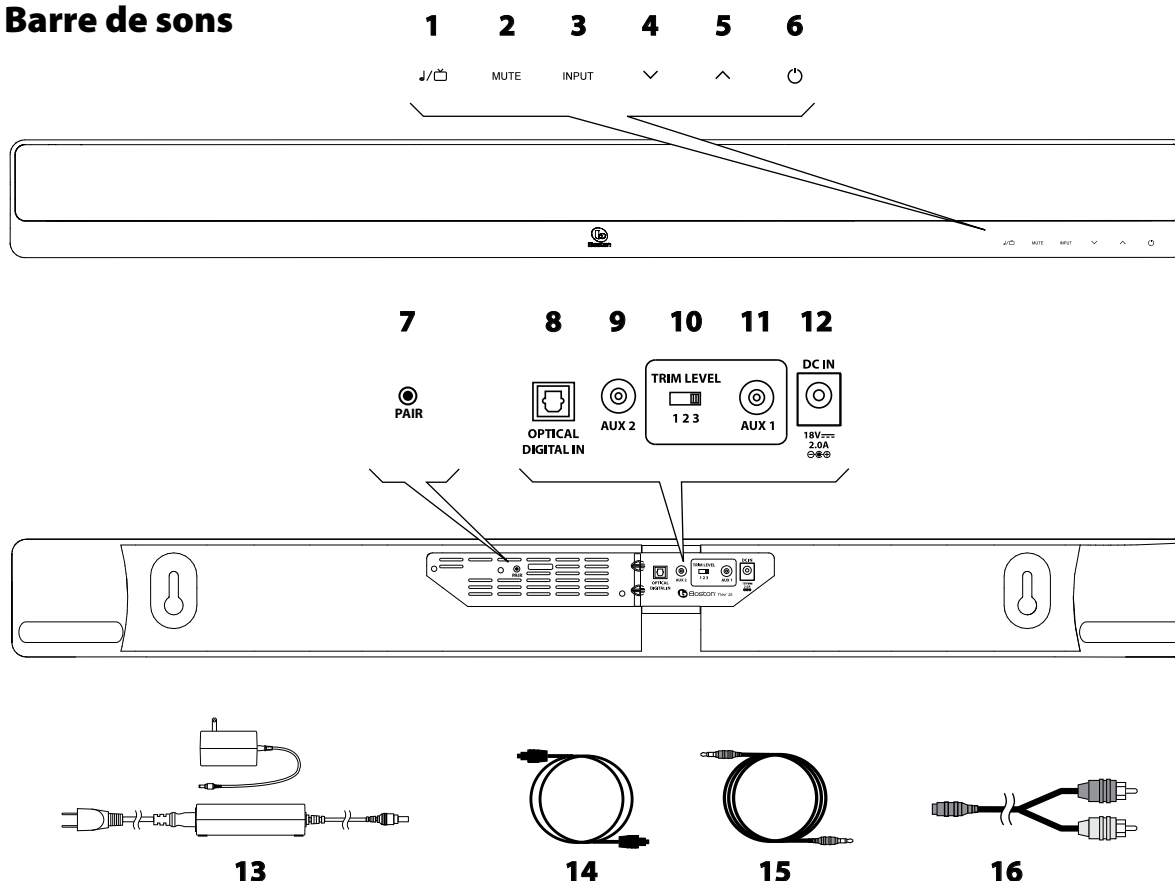

### Commandes du panneau avant

- 1 Bouton Music/Movie** – Sélectionne le style de son que vous voulez entendre. Le Mode Music est destiné à la musique et le Mode Movie est destiné pour les films et la télévision.
- 2 Bouton Mute** – Vous permet de couper temporairement TVee.
- 3 Bouton Input** – S'allume dans différentes couleurs pour indiquer quelle entrée est active.
- 4 Bouton Volume Down** – Permet de régler manuellement le volume du TVee.
- 5 Bouton Volume Up** – Permet de régler manuellement le volume du TVee.
- 6 Bouton Power** – Allume ou éteint la barre de son TVee. Normalement, il est allumé tout le temps.

### Commandes du panneau arrière

- 7 Bouton Paire** – Pré-jumelé en usine. Voir **Pairage de la barre de sons et du subwoofer**.
- 8 Optical Digital In** – L'entrée privilégiée pour le TVee à l'aide du câble numérique optique fourni **14**.
- 9 Aux 2** – Fiche mini AUX INPUT (ENTRÉE AUX) pour le raccordement à une source audio.
- 10 Trim Level** – Permet de régler la sensibilité d'entrée de TVee pour Aux 1 **11**.
- 11 Aux 1** – Fiche mini ENTRÉE AUX pour le raccordement à une source audio.
- 12 Power Input** – Connecter l'alimentation électrique **13** ici.

### Câbles

- 13 Alimentation** – Alimente la barre de sons en électricité. Branchez-la à une prise murale et à l'entrée électrique **12**. En fonction de la région où vous vivez, votre alimentation électrique peut être différente.
- 14 Câble optique numérique** – Le meilleur choix pour la connexion de sources audio numériques au TVee.
- 15 Câble stéréo 3,5 mm** – Brancher les sources aux entrées auxiliaires.
- 16 Adaptateur RCA à 3,5 mm** – Permet de connecter un RCA gauche/droit à un stéréo 3,5 mm.

## Subwoofer

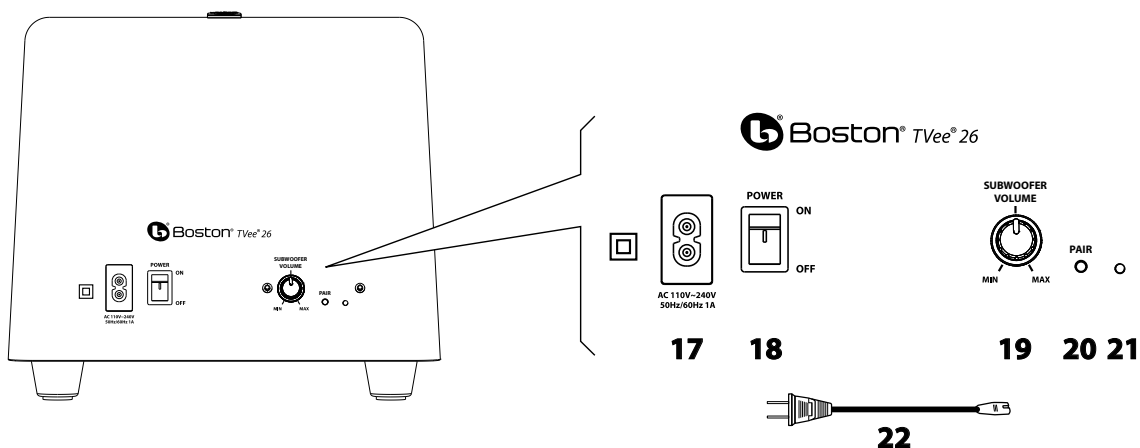

### Panneau de configuration du Subwoofer

- 17 Power Input** – Brancher le câble d'alimentation 22 ici et brancher l'autre extrémité sur une prise secteur.
- 18 Interrupteur Alimentation On/Off** – Allume ou éteint le subwoofer du TVee. Normalement, il est laissé allumé tout le temps.
- 19 Volume du Subwoofer** – Règle le volume du subwoofer pour une meilleure harmonie avec la barre de sons.
- 20 Bouton Paire** – Pré-jumelé en usine. Voir **Pairage de la barre de sons et du subwoofer**.
- 21 Indicateur d'état** – Allumé en vert quand le subwoofer est actif et en rouge quand il est en mode veille (standby).
- 22 Câble d'alimentation** – Alimente le subwoofer en électricité.

## Placement de votre Système

Décider de l'emplacement et de la position du système avant d'effectuer tout branchement.

### Emplacement de la barre de sons

Placer la barre de sons sur une surface de table ou une étagère près de la télévision, ou en pose murale au-dessus ou en dessous de la télévision.

Des orifices d'accrochage à l'arrière de la barre de sons permettent le montage mural.\*

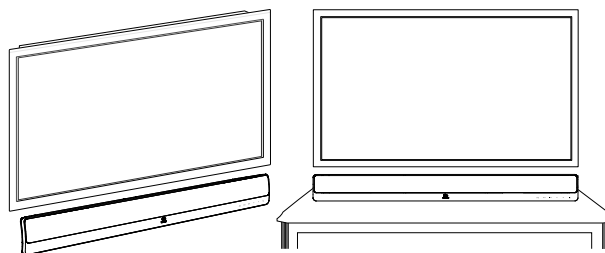
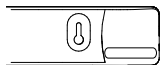

### Montage mural

La barre de sons 26 TVee peut être fixée au mur en utilisant les orifices d'accrochage. Un modèle pour le montage se trouve dans la boîte du produit. À l'aide d'un outil de niveau, positionner et attacher le modèle au mur à l'endroit désiré.

Installer le matériel\* en utilisant le modèle comme guide, puis retirer le modèle de montage du mur. Connecter vos appareils audio et les câbles d'alimentation avant de monter la barre de sons au mur.

\*Consulter une personne bien informée au sujet de la consistance de votre mur pour recommander le matériel adéquat pour accrocher le haut-parleur. Habituellement, il est préférable de laisser la barre de sons en dehors du mur jusqu'à ce que les connexions soient réalisées.

## Emplacement du subwoofer

Placer le subwoofer sans fil n'importe où dans la pièce. Pour le meilleur son, placer le subwoofer près d'un mur ou d'un coin dans les 6 mètres de la barre de sons du même côté de la pièce que la barre de sons. La portée du subwoofer sans fil est de 8 mètres.

Être attentif à éviter de placer le subwoofer dans un emplacement où des rideaux ou des voiles bloquent le son.

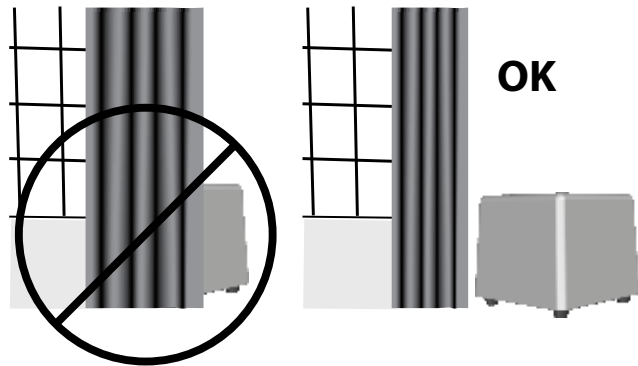

## Branchement de votre système

Ensuite, vous avez besoin d'obtenir un signal d'entrée à partir de votre téléviseur dans la barre de sons TVee. Choisir parmi deux options faciles.

### Option 1 (préférée)

Câble numérique optique. **Remarque** : Le câble optique étant en fibre de verre, être attentif à éviter de tordre le câble.

#### Television

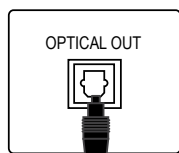

#### Soundbar connection panel

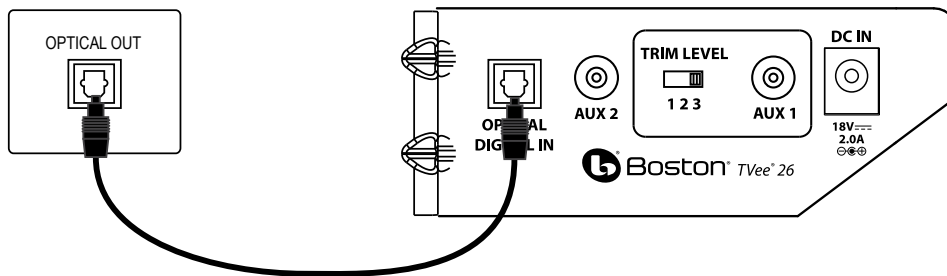

#### Optical Digital Cable (14)

### Ou Option 2

Câble audio stéréo RCA. L'utiliser si votre téléviseur ne dispose pas d'une sortie optique (Optical Out). Si vous possédez un téléviseur avec des sorties RCA, veuillez utiliser l'adaptateur RCA vers mini-câble comme illustré. Si le téléviseur possède une sortie 3,5 mm, alors vous n'avez pas besoin de l'adaptateur.

#### Television

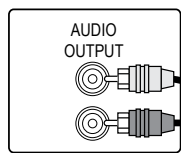

#### Soundbar connection panel

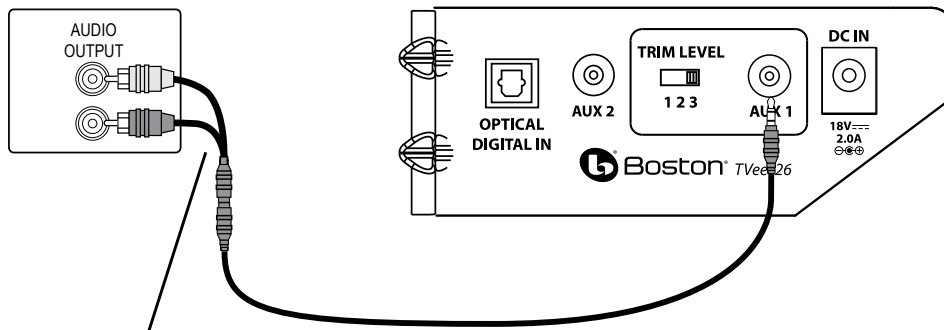

#### RCA to 3.5mm Adaptor (16)

#### 1/8" (3.5mm) Stereo Cable (15)

## Branchement de l'alimentation

1. Brancher l'alimentation de la barre de sons et le câble d'alimentation à la barre de sons. Brancher le câble d'alimentation du subwoofer au subwoofer. Brancher les deux dans les prises de courant du secteur.

2. Tourner à ON l'interrupteur d'alimentation du panneau arrière (18) du subwoofer. Le subwoofer sans fil se connecte automatiquement à la barre de sons.

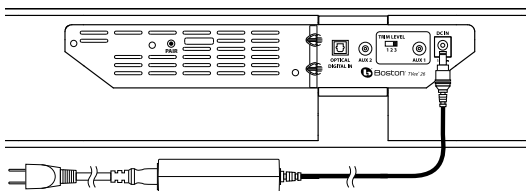

## Pairage de la barre de sons et du subwoofer.

Le subwoofer et la barre de sons sont jumelés en usine. Toutefois, si la communication est interrompue, veuillez suivre cette procédure simple.

1. Appuyer sur le **Bouton Paire (20)** du subwoofer jusqu'à ce que l'**Indicateur d'état (21)** clignote en rouge.

2. Appuyer sur le **Bouton Paire** au dos de la barre de sons. L'**Indicateur d'état (21)** sur le subwoofer sera vert en continu.

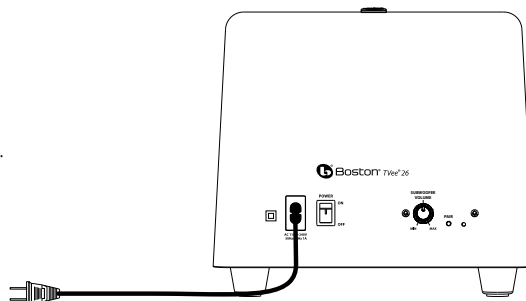

### Indicateur d'état (21)

**LED rouge :** Subwoofer non couplé, ou recherche de la barre de sons TVee

**LED verte :** Le subwoofer est couplé à la barre de sons TVee. Votre système est prêt.

**Remarque :** Les témoins ne s'allumeront temporairement que pour indiquer un mode ou un changement de fonction.

## Utilisation de l'entrée auxiliaire du panneau arrière

Utiliser les entrées du panneau arrière **AUX 1** ou **AUX 2** pour connecter un appareil multimédia portable.

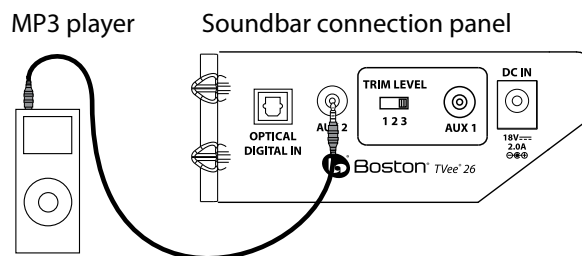

## Comment faire pour regarder la télévision ?

### Sélectionner une entrée

Sur le panneau avant, utiliser le **Bouton Input INPUT** pour choisir une entrée. Chaque fois que le **Bouton Input INPUT** est enfoncé, l'entrée change dans l'ordre depuis l'entrée numérique optique **Optical Digital In** à l'entrée analogique **Aux 1**, puis à l'entrée analogique **Aux 2** puis de retour à l'entrée numérique optique **Optical Digital In**. La couleur du témoin de mode d'entrée indique quelle entrée est sélectionnée.





#### Témoin des entrées (3) INPUT

**Vert :** L'entrée numérique optique (**Optical Digital In**) est sélectionnée.

**Orange :** L'entrée analogique **Aux 1** est sélectionnée.

**Rouge :** L'entrée analogique **Aux 2** est sélectionnée.

## Réglage du Volume

Sur le panneau avant, utiliser le **Bouton Volume Down**  et le **Bouton Volume Up**  pour régler le volume. Utiliser le **Bouton Mute** MUTE pour couper le son. Pour annuler la coupure audio, appuyer sur le **Bouton Mute** MUTE, le **Bouton Volume Down**  ou le **Bouton Volume Up** .

### Témoin Mute

**Rouge clignotant** : Le mode Mute est activé.

## Réglage du niveau du son du subwoofer

Utiliser le bouton de volume **(19)** à l'arrière du subwoofer pour adapter son niveau de sortie du son. Dans de nombreuses pièces, le réglage entre 10 et 14 heures produira un bon son. Une fois réglé, vous ne devrez habituellement plus ajuster ce contrôle.

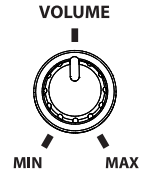

## Sélection Music/Movie

Le Mode Movie (Film) est un peu comme un système de salle de cinéma ou de son surround et dispose d'un éventail de sons riches. Pour une lecture améliorée de la musique, le mode Music (Musique) fonctionne comme un système de musique stéréo traditionnel, optimisé pour la précision de la pureté audio. Chaque mode peut être utilisé pour tout type d'entrée ou d'audio. Le TVEe 26 se souviendra du dernier mode choisi pour chaque entrée.

### Témoin du mode Music/Movie : (1)

**Vert** : Lecture en Mode Movie (Film).



**Orange** : Lecture en Mode Music (Musique).

## Programmation de votre barre de sons

Chaque bouton de la barre de sons TVEe 26 peut être commandé via votre propre télécommande. Cela va prendre quelques minutes, mais une fois programmé, vous pouvez contrôler votre TVEe à partir de presque n'importe quelle télécommande.

**A** Appuyer et maintenir enfoncé le **Bouton Power**  et le **Bouton Volume Up**  sur la barre de sons pendant 2 secondes jusqu'au moment où le **Bouton Music/Movie** , le **Bouton Input** INPUT, et le **Bouton Power**  clignotent en orange.

**B** Réalisons d'abord l'apprentissage du bouton Volume Up (augmenter le volume) de la **télécommande** Appuyer sur le **Bouton Volume Up**  (augmenter le volume) sur la barre de sons jusqu'à ce que les voyants virent à l'orange continu.

**C** Maintenir votre télécommande à 30 cm en pointant vers le coin supérieur droit de la grille du haut-parleur comme indiqué ci-dessous. Appuyer sur le **Bouton Volume Up** sur votre **télécommande** 4 fois jusqu'à ce que les témoins clignotent en vert. Répéter les étapes **A** à **C** pour régler les boutons Volume Down , Mute MUTE, Input INPUT, Music/Movie , et Power .

**A**



**Enclencher la barre de sons en mode Apprentissage (Learning mode)**

**B**



**Choisir la fonction sur la barre de sons que vous souhaitez soumettre à l'apprentissage**

**C**



**Faire apprendre la commande de votre télécommande**

## Dépannage du TVEe

### La barre de sons ne s'allume pas.

- L'alimentation est-elle branchée dans une prise murale sous tension ?
- L'alimentation est-elle correctement connectée à l'entrée d'alimentation de la barre de sons ?

### Aucun son ne sort de la barre de sons TVEe.

- La barre de sons est-elle reliée à une source audio en cours de lecture audio par le biais de sa sortie ?
- La barre de sons est-elle réglée à la source d'entrée correcte ?
- La barre de sons et le subwoofer reçoivent-ils l'alimentation électrique et sont-ils allumés ?
- Augmenter le volume de la barre de sons TVEe.
- Augmenter le volume du téléviseur ou du décodeur de câble connecté avec le TVEe.
- Vérifier l'état de la fonction Mute – le **Bouton Mute** clignote-t-il en rouge ? Appuyer sur le **Bouton Mute** sur la barre des sons.
- Pour les téléviseurs numériques ou d'autres sources numériques, s'assurer que le format de sortie est réglé sur « Dolby Digital ». (Voir le menu de réglage du produit source)
- Pour les sources numériques, s'assurer que le câble optique n'est pas plié ou cassé. (Cela arrête le signal numérique optique)

### Aucun son ne sort du subwoofer.

- Vérifier les points dans la section « La barre de sons ne s'allume pas » ci-dessus.
- Tourner la commande de volume en l'augmentant.
- Déplacer le subwoofer plus près de la barre de sons.
- Vérifier l'**Indicateur d'état** pour s'assurer que le témoin est vert en continu.

### Le son est déformé par la barre de sons.

- Changer le réglage de l'interrupteur de Niveau de Sensibilité (Trim Level) à un numéro inférieur. (seulement l'entrée Aux 1)
- Vérifier la source du signal pour être sûr que la distorsion ne provient pas du son d'origine.
- Baisser le volume de la source jusqu'à ce que la distorsion disparaisse.

### Les basses ne sont pas assez fortes.

- Tourner la commande de volume du subwoofer en l'augmentant.
- Placer le subwoofer plus proche d'un coin de la pièce.
- Certains téléviseurs et décodeurs câble ont un mode qui limite les basses. Vérifier par le menu de configuration du produit audio et régler le mode audio à « large » plutôt qu'à « normal » ou « étroit ».

### TVEe n'apprend pas mes commandes de la commande à distance.

- Suivre attentivement les instructions de programmation.
- Tenir de manière stable la commande à distance à 30 cm de l'avant de la barre de sons.
- Appuyer puis relâcher les touches de la télécommande **l e n t e m e n t !**
- Vérifier les piles de la télécommande.

**Remarque :** TVEe apprend presque toutes les commandes infrarouges, mais certains protocoles infrarouges peuvent ne pas être programmés.

### Le volume des haut-parleurs de la télévision s'entend plus fort que mon système TVEe au fil du temps.

- Lorsque le bouton du volume de la télécommande est maintenu enfoncé, votre téléviseur peut changer les niveaux de volume plus rapidement que TVEe.
- Utiliser les boutons de la barre de sons pour régler le volume du TVEe à un juste équilibre avec les haut-parleurs de la télévision.
- Si possible, utiliser le menu de réglage de la télévision pour couper les propres haut-parleurs du téléviseur.

### Le subwoofer semble avoir d'interférence avec son signal sans fil.

- Le subwoofer peut être trop loin de la barre de sons pour obtenir un bon signal. Essayer en le déplaçant plus près.

## Garantie limitée

Boston Acoustics garantit à l'acheteur d'origine que les pièces mécaniques du système TVee ne comportent aucun défaut de pièce et main d'œuvre pendant une période de 5 ans à partir de la date d'achat. La période de garantie des composants électriques du TVee est de 1 an.

Votre responsabilité consiste à installer et à utiliser les appareils selon les instructions fournies, à assurer un transport sécurisé vers un représentant de service agréé de Boston Acoustics, et à présenter une preuve d'achat sous la forme d'un ticket de caisse en cas de demande de service après-vente.

Les dommages résultant d'une utilisation abusive ou erronée, d'une installation incorrecte, d'un accident, d'une expédition inadaptée ou de réparations / modifications par une personne autre qu'un représentant de service agréé de Boston Acoustics sont exclus de cette garantie.

La présente garantie est réservée au produit de Boston Acoustics et ne couvre pas les dommages d'un quelconque équipement associé. Cette garantie ne couvre pas le coût de l'enlèvement ou de la réinstallation. La présente garantie est annulée si le numéro de série a été enlevé ou rendu illisible. Cette garantie vous accorde des droits légaux spécifiques. Vous pouvez disposer de droits complémentaires qui diffèrent d'un État à l'autre.

## Demande de service après-vente

États-Unis

Veuillez contacter en premier lieu le revendeur auprès duquel vous avez acheté ce produit. Si cela n'est pas possible, envoyer un e-mail à : [support@bostona.com](mailto:support@bostona.com) ou écrire à :

Boston Acoustics, Inc.  
100 Corporate Drive  
Mahwah, NJ 07490 USA

Canada

Veuillez contacter en premier lieu le revendeur auprès duquel vous avez acheté ce produit. Si cela n'est pas possible, envoyer un e-mail à : [support@dmcanada.ca](mailto:support@dmcanada.ca) ou écrire à :

D&M Canada  
5-505 Apple Creek Blvd  
Markham, ON L3R 5B1

Tous les autres pays

Contactez le revendeur auprès duquel vous avez acheté le produit ou contactez votre distributeur local.

Pour plus d'informations, veuillez visiter [bostonacoustics.com/support](http://bostonacoustics.com/support)



La présence de ce symbole sur le produit indique que ce dernier ne peut pas être jeté dans les ordures ménagères. Vous devez le déposer dans une installation de collecte séparée, destinée aux déchets électroniques, ou le retourner chez un revendeur lors de l'achat d'un produit similaire. Le fabricant a payé pour le recyclage de ce produit. Ainsi, vous contribuez à la réutilisation et au recyclage ; vous minimisez les effets néfastes sur l'environnement et la santé ; et vous évitez des amendes pour une mise au rebut incorrecte.



## IMPORTANTI ISTRUZIONI DI SICUREZZA



Questo simbolo riportato sull'apparecchio indica pericoli derivanti da voltaggi pericolosi.



Questo simbolo riportato sull'apparecchio indica l'obbligo da parte dell'utente di leggere tutte le istruzioni di sicurezza illustrate nel manuale per l'uso.



Questo simbolo riportato sull'apparecchio indica la presenza di un doppio isolamento.



### Avvertenza!

Per ridurre il rischio di incendio o di scossa elettrica, non esporre l'apparecchio alla pioggia o all'umidità.

1. Leggere le presenti istruzioni.
2. Conservare le presenti istruzioni.
3. Rispettare tutte le avvertenze.
4. Seguire tutte le istruzioni.
5. Non utilizzare l'apparecchio vicino all'acqua.
6. Pulire unicamente con un panno asciutto.
7. Non ostruire le aperture di ventilazione. Installare il prodotto nel rispetto delle istruzioni del produttore.
8. Non installare il prodotto nei pressi di sorgenti di calore quali radiatori, caloriferi, stufe o altri dispositivi (inclusi gli amplificatori) che generano calore.
9. Non aggirare la sicurezza offerta dalla spina polarizzata o con messa a terra. Una spina polarizzata presenta due lame, di cui una è più larga dell'altra. Una spina con messa a terra presenta due lame ed un terzo polo deputato alla messa a terra. La lama ampia o il terzo polo sono forniti per la sicurezza dell'utilizzatore. Se la spina in dotazione non è adatta alla propria presa, rivolgersi ad un elettricista per richiedere la sostituzione della presa obsoleta.
10. Evitare che il cavo di alimentazione venga calpestato o compresso, in particolare in corrispondenza delle spine, dei connettori femmina e dei punti in cui escono dall'apparecchio.
11. Servirsi unicamente di accessori specificati dal produttore.
12. Scollegare l'apparecchio durante i temporali o quando non viene utilizzato per lunghi periodi di tempo.
13. Per qualsiasi lavoro di manutenzione, rivolgersi a personale di assistenza qualificato. L'assistenza tecnica è necessaria nel caso in cui l'apparecchio sia danneggiato, ad esempio per problemi a livello del cavo di alimentazione o della spina, in caso di rovesciamento di liquidi o di caduta di oggetti nell'apparecchio, o qualora questo sia stato esposto alla pioggia o all'umidità, presenti anomalie di funzionamento o sia caduto.
14. Rispettare una distanza minima di 50 mm dalle parti anteriore, posteriore e laterali dell'apparecchio per garantire una ventilazione sufficiente. La ventilazione non deve essere ostruita coprendo le apposite aperture oppure collocando sull'apparecchio o attorno ad esso giornali, tovaglie, tende, ecc.
15. Non collocare sull'apparecchio sorgenti a fiamma libera quali candele accese.
16. L'apparecchio non deve essere esposto a gocce o spruzzi. Non collocare sull'apparecchio oggetti, ad esempio vasi, riempiti con liquidi.
17. Garantire l'accesso al connettore di ingresso posto sul retro dell'apparecchio o alla presa a parete, in modo da consentire lo scollegamento dell'alimentazione dall'apparecchio stesso.
18. Per scollegare completamente questo apparecchio dalla rete di alimentazione CA, staccare la spina del cavo di alimentazione dal connettore femmina CA.
19. Utilizzare il prodotto unicamente con il carrello, il supporto, il treppiede, le staffe o il tavolo specificato dal produttore o venduto con l'apparecchio. Quando viene utilizzato un carrello o un rack, prestare attenzione al momento di spostare l'insieme carrello/apparecchio per evitare infortuni dovuti ad un eventuale rovesciamento.
20. **ATTENZIONE:** le presenti istruzioni relative all'assistenza tecnica devono essere utilizzate unicamente da personale di assistenza qualificato. Per ridurre il rischio di scossa elettrica, non effettuare alcuna operazione di assistenza tecnica diversa da quanto indicato nelle istruzioni per l'uso, a meno di non essere qualificati per farlo.
21. **AVVERTENZA:** Servirsi unicamente di accessori specificati o forniti dal produttore.
22. **AVVERTENZA:** fare riferimento alle informazioni presenti sulla parte inferiore esterna dell'alloggiamento per maggiori informazioni in materia di sicurezza elettrica e di sicurezza, prima di installare o di utilizzare l'apparecchio.



23. Quando il prodotto non è in uso o quando si è in movimento, prestare attenzione al set di cavi di alimentazione, ad esempio fissando i cavi servendosi di un fermacavo o di qualcosa di simile. Deve essere mantenuto lontano da bordi taglienti e simili in grado di causare abrasioni a livello del cavo stesso. Al momento di riprendere l'utilizzo dell'apparecchio, assicurarsi che il cavo di alimentazione non sia danneggiato. Qualora venissero individuati danni, contattare un tecnico affinché sostituisca il cavo di alimentazione con uno specificato dal produttore o avente caratteristiche pari a quello originale.



24. **Avvertenza:** per ridurre il rischio di scossa elettrica, non rimuovere il coperchio (o il retro dell'apparecchio) in quanto all'interno non sono presenti parti riparabili dall'utente. Per l'assistenza tecnica, rivolgersi a personale qualificato.



Utilizzatori americani:

**Nota bene:** In base alle prove su di esso eseguite, si è determinata la conformità di questo apparecchio ai limiti relativi ai dispositivi digitali di Classe B, secondo la Parte 15 delle norme FCC. Tali limiti sono stati concepiti per garantire un'adeguata protezione contro le interferenze pericolose in un impianto residenziale. Questo apparecchio genera, utilizza e può irradiare energia a radiofrequenza e, se non installato e utilizzato secondo le istruzioni, può causare interferenze dannose per le comunicazioni radio. Tuttavia, non esiste alcuna garanzia che, in una specifica installazione, non si verifichino interferenze. Se questo apparecchio causasse interferenze dannose per la ricezione dei segnali radio o televisivi, determinabili spegnendolo e riaccendendolo, si consiglia di tentare di rimediare all'interferenza con uno o più dei seguenti metodi:

- Modificare l'orientamento dell'antenna ricevente o spostarla
  - Aumentare la distanza tra l'apparecchio ed il ricevitore.
  - Collegare l'apparecchio ad una presa inserita in un circuito diverso da quello a cui è collegato il ricevitore.
- Per qualsiasi problema, rivolgersi al rivenditore o ad un tecnico radio/TV qualificato.

**Attenzione:** eventuali cambiamenti o modifiche non autorizzati apportati al ricevitore potrebbero rendere nulla l'autorità da parte dell'utente di utilizzare l'apparecchio.



Utilizzatori canadesi:

Questo apparecchio digitale di Classe B è conforme alle norme canadesi ICES-003.



Utilizzatori europei:

RLAN - Radio Local Area Network Equipment

AT	CZ	FI	IS	LT	PT	SE	FR
BE	DK	DE	IE	MT	SK	CH	IT
EE	GR	LV	NL	SI	TR	LU	CY
HU	PL	ES	GB	NO			

Questa attrezzatura può essere utilizzata unicamente all'interno in FR. Questa attrezzatura può essere utilizzata unicamente nelle proprie proprietà in IT.

Questa attrezzatura è indicata unicamente per un uso privato in LU. L'utilizzo non è consentito entro un raggio di 20 km dal centro di Ny-Ålesund in NO.

Con il presente documento, Boston Acoustics, Inc. 7 Constitution Way, Woburn, MA 01801 USA, dichiara che il TVee 26 è conforme con i requisiti essenziali e le altre disposizioni specifiche della Direttiva 1999/5/CE. Una copia della Dichiarazione di Conformità (DOC) può essere richiesta a:

Oliver Kriete  
Boston Acoustics, Division of D&M Europe B.V.  
Beemdstraat 11  
5653 MA Eindhoven  
Paesi Bassi



Prodotto dietro licenza di Dolby Laboratories.  
Dolby e il simbolo della doppia D sono marchi di fabbrica di Dolby Laboratories.

## Introduzione

Grazie per aver scelto Boston Acoustics e il TVee 26 come sistema di intrattenimento domestico. Il presente manuale contiene importanti informazioni sulla configurazione e l'impiego del nuovo impianto, nonché informazioni per la risoluzione di problemi in caso di difficoltà.

## Funzioni chiave:

- Facilità di collegamento con cavo singolo e subwoofer wireless
- La barra audio riconosce il telecomando esistente dell'utilizzatore
- Modalità "Movie" per audio surround
- Modalità "Music" per musica stereo
- Tecnologia Boston che garantisce le migliori prestazioni della sua categoria
- Design semplice e funzionale che si adatta a qualsiasi televisore
- L'ingresso digitale è dotato di decodifica Dolby Digital che garantisce un suono surround di qualità superiore
- L'elaborazione Virtual Surround ottimizzata digitalmente di Boston garantisce effetti surround precisi come a teatro
- Ingressi AUX mini-stereo posteriori per il collegamento di dispositivi media portatili

## Specifiche

**Alimentazione di sistema:** Picco 150 watt

**Gamma di frequenza:** Da 40Hz a 20kHz

**Altoparlanti della barra audio:** Doppi driver HHRT 2 x 5" (51 x 127 mm)

**Subwoofer:** Woofer da 61/2" (165 mm)

**Tecnologie wireless:** Diversificazione di frequenza da 2.4 GHz (subwoofer)

<b>Dimensioni:</b> (H x L x P)	Barra audio	3 <sup>5</sup> / <sub>16</sub> x 31 <sup>1</sup> / <sub>2</sub> x 2 <sup>15</sup> / <sub>16</sub> " (83 x 800 x 73,5mm)
	Subwoofer	9 <sup>3</sup> / <sub>8</sub> x 10 <sup>1</sup> / <sub>2</sub> x 11" (238 x 266 x 279,4mm)

<b>Peso:</b>	Barra audio	2,1 kg (4,8 lb)
	Subwoofer	3 kg (6,6 lb)



## Barra audio

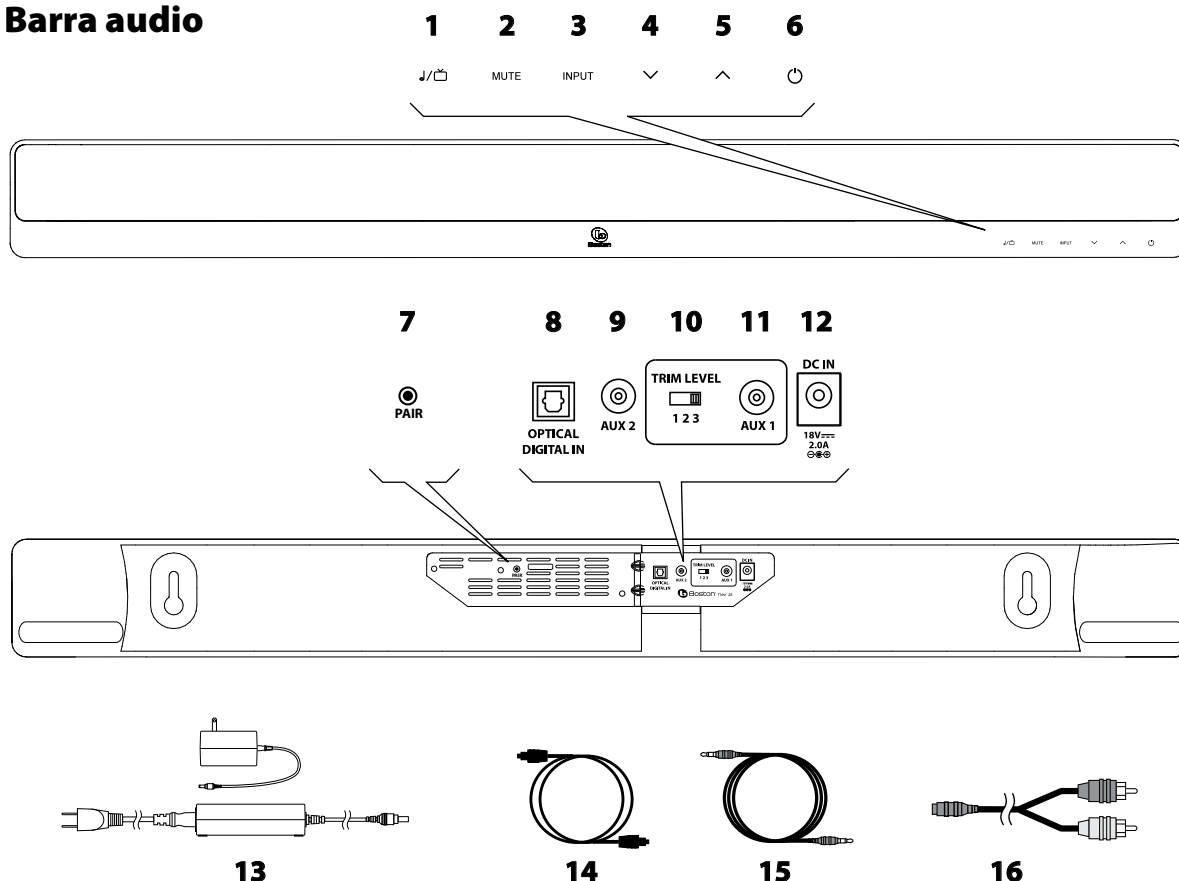

### Comandi pannello anteriore

- 1 Tasto Music/Movie** – Seleziona lo stile di suono che si desidera sentire. La modalità Music è per la musica e la modalità Movie è per i film e per la televisione.
- 2 Tasto Mute** – Consente di silenziare temporaneamente il TVee.
- 3 Pulsante di ingresso** – Si illumina in vari colori per indicare quale ingresso è in corso di riproduzione.
- 4 Pulsante Volume Down** – Consente di regolare manualmente il volume del TVee.
- 5 Pulsante Volume Up** – Consente di regolare manualmente il volume del TVee.
- 6 Pulsante di alimentazione** – Accende e spegne la barra audio TVee. Solitamente è acceso.

### Comandi pannello posteriore

- 7 Pulsante Pair (accoppia)** – Accoppiato di fabbrica. Si veda Accoppiare la barra audio e il subwoofer.
- 8 Ingresso ottico digitale** – Ingresso preferenziale del TVee tramite il cavo ottico **14** in dotazione.
- 9 Aux 2** – Mini presa AUX INPUT per il collegamento ad una fonte audio.
- 10 Livello di taglio** – Regola la sensibilità di ingresso del TVee per Aux 1 **11**.
- 11 Aux 1** – Mini presa AUX INPUT per il collegamento ad una fonte audio.
- 12 Ingresso di alimentazione** – Collegare l'alimentazione **13** a questo livello.

### Cavi

- 13 Alimentazione** – Fornisce alimentazione alla barra audio. Inserirlo nella presa a parete e collegarlo all'ingresso di alimentazione **12**.  
A seconda della regione di residenza, l'alimentazione può avere un aspetto diverso.
- 14 Cavo ottico digitale** – La scelta migliore per il collegamento di fonti audio digitali al TVee.
- 15 1/8" (3.5mm) Cavo stereo** – Collega le fonti agli ingressi Aux.
- 16 Adattatore da RCA a 3,5 mm** – Collega una presa sinistra/destra RCA ad una presa stereo da 1/8" (3,5mm).

## Subwoofer

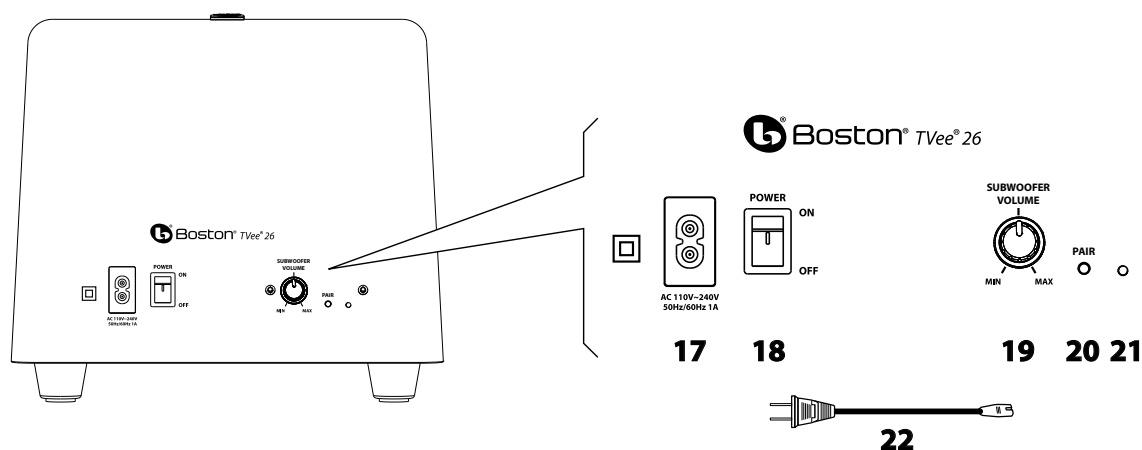

### Comando pannello del subwoofer

- 17 Ingresso di alimentazione** – Inserire a questo livello il cavo di alimentazione 22 e inserire l'altro capo in una presa CA.
- 18 Interruttore di alimentazione On/Off** – Accende o spegne il subwoofer TVee. Solitamente è acceso.
- 19 Volume del subwoofer** – Regola il volume del subwoofer per garantire il migliore equilibrio con la barra audio.
- 20 Pulsante Pair (accoppia)** – Accoppiato di fabbrica. Si veda **Accoppiare la barra audio e il subwoofer**.
- 21 Indicatore di stato** – Si illumina di verde quando il subwoofer è attivo e di rosso quando è in standby.
- 22 Cavo di alimentazione** – Fornisce alimentazione al subwoofer.

## Collocamento del sistema

Stabilire l'ubicazione del sistema e posizionarlo prima di effettuare qualsiasi collegamento.

### Collocamento della barra audio

Collocare la barra audio su un tavolo o una mensola vicino al televisore, oppure installarla a parete al di sopra o al di sotto del televisore.

Aperture a serratura poste sul retro della barra audio consentono l'installazione a parete.\*

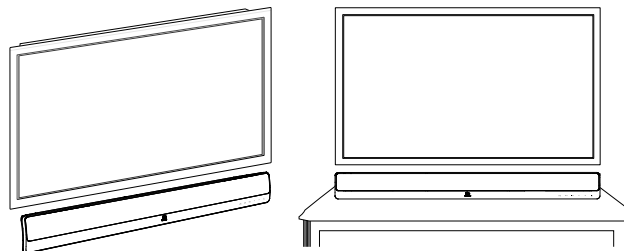
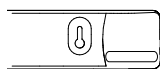

### Installazione a parete

La barra audio TVee 26 può essere installata a parete grazie alle apposite aperture a serratura. Un modello di installazione si trova nell'imballaggio del prodotto. Servendosi di una bolla, posizionare e fissare con del nastro adesivo il modello alla parete nel punto desiderato.

Installare i dispositivi\* servendosi del modello come guida e rimuovere poi quest'ultimo dalla parete. Prima di installare la barra audio a parete, collegare i cavi audio e di alimentazione.

\*Consultare un esperto affinché consigli, in base al tipo di parete, i dispositivi più adatti per appendere la cassa. Solitamente è meglio lasciare la barra audio staccata dalla parete fino a quando non sono stati stabiliti tutti i collegamenti.

## Collocamento del subwoofer

Collocare il subwoofer wireless in qualsiasi punto della stanza. Per ottenere il suono migliore, collocare il subwoofer vicino a una parete o in un angolo entro 6 metri dalla barra audio e sullo stesso lato della stanza in cui si trova la barra audio stessa. La portata del subwoofer wireless è di 8 metri.

Evitare di collocare il subwoofer in una posizione in cui tende o coperte blocchino il suono.

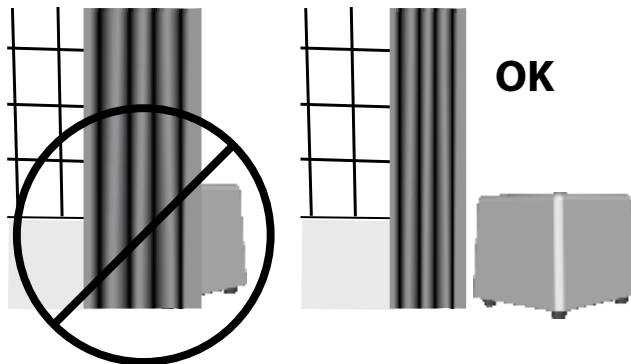

## Collegare l'impianto.

Quindi occorre fare in modo di ottenere un segnale di ingresso dal televisore alla barra audio TVee. Vi sono due semplici opzioni tra cui scegliere.

### Opzione 1 (preferita)

Cavo ottico digitale. **Nota bene:** il cavo ottico è in fibra di vetro; prestare attenzione a non pinzare il cavo.

#### Television

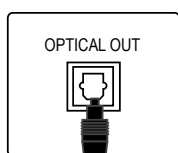

#### Soundbar connection panel

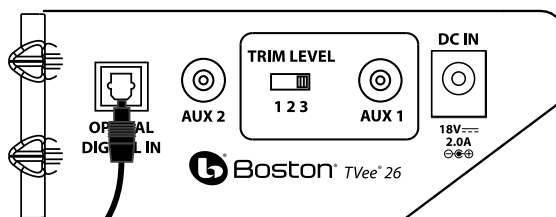

Optical Digital Cable (14)

### oppure Opzione 2

Cavo audio stereo RCA Va utilizzato se il televisore non dispone di un'uscita ottica. Se si dispone di un televisore dotato di uscite RCA, servirsi dell'adattatore da RCA a cavo mini come illustrato; se il televisore dispone di un'uscita da 3,5 mm, non occorre alcun adattatore.

#### Television

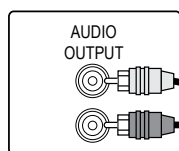

#### Soundbar connection panel

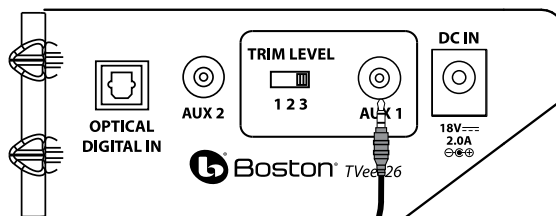

RCA to 3.5mm  
Adaptor (16)

1/8" (3.5mm)  
Stereo Cable (15)

## Collegare l'alimentazione

1. Collegare l'alimentazione della barra audio ed il cavo di alimentazione alla barra audio. Collegare il cavo di alimentazione del subwoofer al subwoofer. Collegare entrambi a prese CA.

2. Accendere (ON) l'interruttore di alimentazione presente a livello del pannello posteriore **(18)** del subwoofer. Il subwoofer wireless si collega alla barra audio automaticamente.

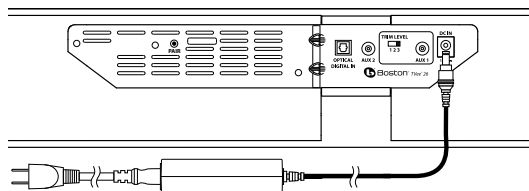

## Accoppiare la barra audio e il subwoofer.

Il subwoofer e la barra audio sono accoppiati di fabbrica. Tuttavia, se la comunicazione si interrompe, seguire questa semplice procedura.

1. Premere il **pulsante Pair (accoppia) (20)** sul subwoofer fino a quando l'**Indicatore di stato (21)** non lampeggia di colore rosso.

2. Premere il **pulsante Pair** sul retro della barra audio. L'**Indicatore di stato (21)** sul subwoofer sarà illuminato di colore verde.

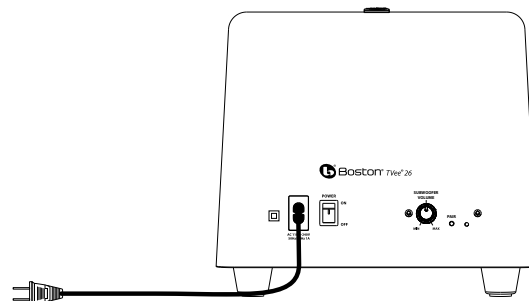

### Indicatore di stato (21)

**LED Rosso:** Subwoofer non accoppiato o alla ricerca della barra audio TVee

**LED Verde:** Subwoofer accoppiato alla barra audio TVee. Il sistema è pronto.

**Nota bene:** le spie si accendono temporaneamente to illustrare un cambiamento a livello di una modalità o di una funzione.

## Utilizzo dell'ingresso Aux situato a livello del pannello posteriore

Servirsi degli ingressi **AUX 1** o **AUX 2** presenti sul pannello posteriore per collegare un dispositivo media portatile.

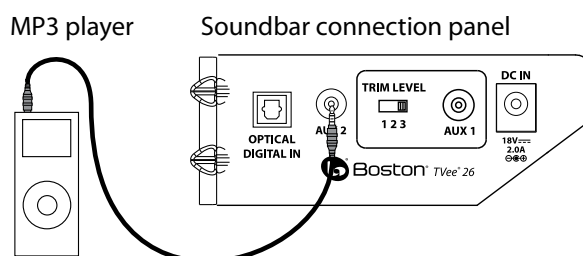

## Come si guarda la TV?

### Selezionare un ingresso.

Servirsi del tasto **Input INPUT** presente sul pannello anteriore per scegliere un ingresso. Ogni qualvolta viene premuto il pulsante **Input INPUT**, gli ingressi cambiano in sequenza dall'ingresso ottico digitale **Optical Digital In** all'ingresso analogico **Aux 1** all'ingresso analogico **Aux 2** per tornare all'ingresso ottico digitale **Optical Digital In**. Il colore della spia di modalità di ingresso indica quale ingresso è stato selezionato.





### Spia pulsante ingresso **(3)** INPUT

**Verde:** è stato selezionato l'ingresso ottico digitale.

**Arancione:** è stato selezionato l'ingresso Analogico **Aux 1**.

**Rosso:** è stato selezionato l'ingresso analogico **Aux 2**.

## Regolazione del volume

Servirsi dei pulsanti **Volume Down**  e **Volume Up**  presenti sul pannello anteriore per regolare il volume. Servirsi del pulsante **Mute** MUTE per silenziare l'audio. Per annullare il silenziamento dell'audio, premere il pulsante **Mute** MUTE, **Volume Down** , oppure il pulsante **Volume Up** .

### Spia pulsante Mute

**Rosso lampeggiante:** la modalità Mute (silenziata) è attiva.

## Regolazione del livello audio del subwoofer

Servirsi della manopola del volume (19) situata posteriormente al subwoofer per regolarne il livello dell'uscita audio.

In diverse stanze, un'impostazione compresa tra le ore 10 e le 2 sarà ottima. Una volta configurato, solitamente non sarà più necessario regolare questo comando.

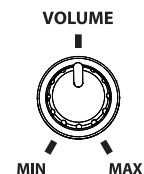

## Scelta musica/film

La modalità "Movie" è come il sistema di un cinema o audio surround ed è caratterizzata da un suono ampio e spazioso. Per una riproduzione di alta qualità della musica, è possibile utilizzare la modalità "Music", che ricorda il sistema audio stereo tradizionale, ottimizzato per una precisione audio purissima. Entrambe le modalità possono essere utilizzate per qualsiasi tipo di ingresso o audio. Il TVee 26 ricorderà qualsiasi modalità scelta per ultima per ciascun ingresso.

### Spia modalità Music/Movie: (1)

**Verde:** riproduzione in modalità "Movie".

**Arancione:** riproduzione in modalità "Music".

## Programmazione della barra audio

Ciascun pulsante presente sulla barra audio TVee 26 può essere controllato tramite telecomando. Ciò richiederà alcuni minuti, ma una volta programmato, sarà possibile controllare il TVee praticamente da qualsiasi telecomando.

**A** Premere e mantenere la pressione sul pulsante **Power**  e sul pulsante **Volume Up**  della barra audio per 2 secondi fino a quando il pulsante **Music/Movie**  , il pulsante **Input** INPUT e il pulsante **Power**  non lampeggiano di arancione.

**B** Impariamo innanzitutto l'uso del pulsante Volume Up del **telecomando**. Premere il pulsante **Volume Up (SU)**  sulla barra audio fino a quando la barra audio non diventa fissa di colore arancione.

**C** Puntare il telecomando a 30 cm verso l'angolo superiore destro della griglia dell'altoparlante come illustrato qui di seguito. Premere il pulsante **Volume Up** sul **telecomando** 4 volte fino a quando le spie non lampeggiano di colore verde.

Ripetere i passaggi da **A** a **C** per configurare i pulsanti **Volume Down** (giù) , **Mute** MUTE, **Input** INPUT, **Music/Movie**  , e **Power** .

**A**



**Attivazione della barra audio in modalità di apprendimento "Learning"**

**B**



**Scegliere la funzione della barra audio che si desidera apprendere**

**C**



**Impara il comando del telecomando**

## Risoluzione di problemi del TVee

### La barra audio non si accende

- La spina di alimentazione è inserita in una presa a muro in tensione?
- L'alimentazione è collegata adeguatamente all'ingresso di alimentazione della barra audio?

### Nessun suono dalla barra audio del TVee.

- La barra audio è collegata ad una fonte audio che riproduce l'audio tramite la sua uscita?
- La barra audio è impostata sulla giusta fonte di ingresso?
- La barra audio e il subwoofer ricevono l'alimentazione e sono accesi?
- Alzare il volume della barra audio del TVee.
- Alzare il volume del televisore o del cable box cui è collegato il TVee.
- Verificare la condizione della modalità Mute: il **pulsante Mute** sta lampeggiando di colore rosso? Premere il **pulsante Mute** sulla barra audio.
- Nel caso di televisori digitali o altre fonti digitali, assicurarsi che il formato di uscita sia impostato su "Dolby Digital". (Si veda il menu di configurazione dei prodotti fonte).
- In caso di fonti digitali, assicurarsi che il cavo ottico non sia schiacciato o rotto (in quanto ciò interromperebbe il segnale luminoso digitale).

### Nessun suono dal Subwoofer.

- Verificare i punti elencati nel paragrafo "La barra audio non si accende" precedente.
- Alzare il volume.
- Avvicinare il subwoofer alla barra audio.
- Verificare se la spia dell'**Indicatore di stato** è illuminata di colore verde.

### Dalla barra audio proviene suono distorto.

- Modificare la configurazione dell'interruttore Livello di Taglio su un livello più basso. (solo ingresso Aux 1)
- Verificare la fonte di segnale per assicurarsi che la distorsione non abbia origine a quel livello.
- Abbassare il volume della fonte fino a quando la distorsione non sparisce.

### Volume dei bassi insufficiente.

- Alzare il volume del subwoofer.
- Collocare il subwoofer più vicino ad un angolo della stanza.
- Alcuni televisori e cable box dispongono di una modalità che limita i bassi. Controllare le indicazioni del menu di configurazione di tale prodotto e impostare la modalità audio su "wide" anziché su "normal" o "narrow".

### Il TVee non capta i comandi del mio telecomando

- Seguire attentamente le istruzioni di programmazione.
- Tenere il telecomando fermo e a 30 cm dalla parte anteriore della barra audio.
- Premere e rilasciare la pressione dai pulsanti del telecomando **l e n t a m e n t e !**
- Verificare le batterie del telecomando.

**Nota bene:** il TVee capta quasi tutti i comandi a IR, ma alcuni protocolli IR non possono essere programmati.

### Il volume delle casse del televisore supera quello del TVee, a lungo andare.

- Quando il pulsante del volume del telecomando viene premuto, il televisore può cambiare volume più in fretta del TVee.
- Servirsi dei pulsanti della barra audio per regolare il volume del TVee fino al giusto equilibrio con le casse del televisore.
- Se possibile, servirsi del menu di configurazione del televisore per silenziarne le casse.

### Il subwoofer sembra avere interferenze con il suo segnale wireless.

- Il subwoofer potrebbe essere troppo lontano dalla barra audio per ottenere un buon segnale. Provare ad avvicinarlo.



## Garanzia limitata

Boston Acoustics garantisce all'acquirente originale del sistema TVee che questo non presenta alcun difetto nei materiali e nella fattura per un periodo di 5 anni dalla data dell'acquisto. Il periodo di garanzia per i componenti elettrici del TVee è di 1 anno.

In fase di richiesta di assistenza, è di responsabilità dell'acquirente l'installazione e l'impiego del dispositivo in conformità con le istruzioni fornite, al fine di fornire un trasporto sicuro e protetto presso un rappresentante di assistenza autorizzato Boston Acoustics, nonché di presentare eventuali prove d'acquisto sotto forma di documento di vendita.

La presente garanzia non include danni derivanti da abuso, cattivo uso, installazione non corretta, incidenti, spedizione o riparazioni/modifiche effettuate da personale non autorizzato da Boston Acoustics.

Questa garanzia è limitata al prodotto Boston Acoustics e non copre i danni di alcun dispositivo associato. Questa garanzia non copre i costi di rimozione o reinstallazione. Questa garanzia non è valida in mancanza del numero di serie del dispositivo. Questa garanzia fornisce all'utente diritti legali specifici e gli consente di fruire di altri diritti che variano da uno stato all'altro.

## In caso di necessità di assistenza

Stati Uniti

Contattare innanzitutto il rivenditore presso il quale è stato acquistato il prodotto. Qualora ciò non fosse possibile, inviare un'e-mail a: [support@bostona.com](mailto:support@bostona.com) oppure scrivere a:

Boston Acoustics, Inc.  
100 Corporate Drive  
Mahwah, NJ 07490 USA

Canada

Contattare innanzitutto il rivenditore presso il quale è stato acquistato il prodotto. Qualora ciò non fosse possibile, inviare un'e-mail a: [support@dmcanada.ca](mailto:support@dmcanada.ca) oppure scrivere a:

D&M Canada  
5-505 Apple Creek Blvd  
Markham, ON L3R 5B1

Tutti gli altri Paesi

Contattare il rivenditore presso il quale è stato acquistato il prodotto o contattare il distributore locale.

Per maggiori informazioni, recarsi alla pagina [bostonacoustics.com/support](http://bostonacoustics.com/support)



Questo simbolo riportato sul prodotto indica che il prodotto non può essere smaltito con i rifiuti domestici. Al contrario, esso deve essere smaltito tramite un sistema di smaltimento apposito per i rifiuti elettronici o restituito al rivenditore all'acquisto di un prodotto simile. Il produttore ha pagato per il riciclaggio di questo prodotto. In tal modo, è possibile contribuire al reimpiego e riciclaggio dei materiali, si riducono al minimo gli effetti indesiderati sull'ambiente e la salute umana e si evitano multe per uno smaltimento errato.

## VIKTIG SÄKERHETSINFORMATION



Symbolen som återfinns på apparaten indikerar att fara kan uppstå på grund av farlig spänning.



Symbolen som återfinns på apparaten indikerar att användaren bör läsa alla säkerhetsmeddelanden som finns i bruksanvisningen.



Denna symbol på utrustningen indikerar dubbelisolering.



### Varning!

För att minska risken för eldsvåda eller elektriska stötar, ska denna apparat inte utsättas för regn eller fukt.

- Läs dessa anvisningar.
- Behåll dessa anvisningar.
- läkta alla varningsmeddelanden.
- Följ alla anvisningar.
- Använd inte utrustningen i närheten av vatten.
- Rengör endast med en torr trena.
- Blockera inte några ventilationsöppningar. Installera i enlighet med tillverkarens instruktioner.
- Montera inte enheten nära värmekällor såsom element, värmespjäll, spisar eller annan värmealstrande utrustning (inklusive förstärkare).
- Kringgå inte säkerhetsfunktionen hos polariserade eller jordade stickkontakter. En polariserad stickkontakt har två blad, det ena bredare än det andra. En stickkontakt av jordad typ har två blad och en tredje jordad spets. Det breda bladet och den tredje spetsen tillhandahålls för din säkerhet. Kontakta en elektriker för utbyte ifall kontakten inte passar i vägguttaget.
- Se till att nätkabeln inte trampas på eller kläms, i synnerhet vid stickkontaktarna, skarvdon och utgångar från utrustningen.
- Använd endast fästankordningar/tillbehör som specificerats av tillverkaren.
- Koppla ur utrustningen vid åskväder eller om den inte är tänkt att användas under en längre tid.
- Överlåt all service till kvalificerad servicepersonal. Service kan vara nödvändigt om utrustningen har skadats, t.ex. om elsladden eller stickkontakten är trasiga, om vätska har spillts ut över utrustningen eller om föremål har fallit ned i utrustningen, om utrustningen har utsatts för regn eller fukt, eller inte fungerar normalt.
- Upprätthåll en distans på minst 50 mm runt apparatens främre och bakre del samt sidorna för att tillgodose tillräckligt med ventilation. Ventilationen bör inte blockeras genom att man täcker över ventilationsöppningarna eller lägger föremål såsom tidningar, dukar, gardiner etc. på eller runt utrustningen.
- Placera inte levande ljus eller andra flammkällor på utrustningen.
- Utrustningen får inte utsättas för dropp eller stänk. Inga föremål fyllda med vätska, t.ex. vaser, får ställas på utrustningen.
- Elintagets anslutning på baksidan av utrustningen eller stickkontakten i väggen måste vara åtkomliga för att strömmen ska kunna stängas av.
- För att helt koppla ifrån utrustningen från nätströmmen, koppla ur elkabeln från nätuttaget.
- Används endast med den vagn, ställning, stativ, konsol eller bord som specificerats av tillverkaren eller som säljs med apparaten. Var aktsam om du använder en vagn eller en ställning med apparaten då den flyttas, för att undvika skada om den tipsar över.
- VAR AKTSAM:** Dessa serviceanvisningar får endast utföras av kvalificerad servicepersonal. För att reducera risken för elektriska stötar bör du inte utföra någon service förutom den som omnämns i bruksanvisningen, förutom om du är kvalificerad att göra det.
- VARNING:** Använd endast fästankordningar/tillbehör som specificerats eller tillhandahållits av tillverkaren.
- VARNING:** Hänvisa till informationen om elektricitet och säkerhet på det understa ytterhöljet innan apparaten installeras eller används.



- När apparaten inte används eller då den flyttas, se då till att nätsladdarna binds ihop med ett kabelband eller liknande. Den bör inte ha några vassa kanter och liknande, vilket kan orsaka att nätsladdarna utsätts för slitage. När apparaten ska användas igen, se till att nätsladdarna inte har tagit skada. Om några skador påvisas, hänvisa då till servicepersonalen för utbyte av nätsladdarna till de som specificerats av tillverkaren eller se till att de har samma beteckningar som originalen.



- 24. Varning:** För att reducera risken för elektriska stötar bör ej höljet avlägsnas (eller baksidan), eftersom det inte finns några delar som behöver servas inuti. Överlåt all service till kvalificerad servicepersonal.



Användare i USA:

**Obs!** Utrustningen har testats och överensstämmer med begränsningarna för digitala apparater tillhörande Klass B, i enlighet med del 15 av FCC-reglerna. Dessa begränsningar är utvecklade för att tillhandahålla rimligt skydd mot skadlig inverkan i hushållet. Denna utrustning genererar, använder och kan avge radiofrekvensenergi och kan, om den inte installeras och används i enlighet med instruktionerna, orsaka skadliga störningar på radiokommunikation. Det finns dock inga garantier för att störningar inte kommer att förekomma för en specifik installation. Om utrustningen orsakar skadlig störning för radio- eller TV-mottagning, vilket kan fastställas genom av- och påslagning av enheten, så uppmanas användaren att försöka avhjälpa störningen på något eller flera av följande sätt:

Rikta om eller omplacera mottagarantennen.

Öka avståndet mellan utrustningen och mottagaren.

Anslut utrustningen till ett uttag på en annan krets än den mottagaren är ansluten till.

Rådfråga återförsäljaren eller en erfaren radio/TV-tekniker för hjälp.

**Var aktsam:** Ej auktoriserade ändringar eller modifieringar av mottagaren kan ogiltigförklara användarens auktoritet att kunna använda utrustningen.



Användare i Kanada:

Denna digitala apparat av klass B överensstämmer med ICES-003 för Kanada. Cet appareil numérique de classe B est conforme à la norme NMB-003 du Canada.



Användare i Europa:

RLAN - Radio Local Area Network-utrustning

AT	CZ	FI	IS	LT	PT	SE	FR
BE	DK	DE	IE	MT	SK	CH	IT
EE	GR	LV	NL	SI	TR	LU	CY
HU	PL	ES	GB	NO			

Denna utrustning får endast användas inomhus i Frankrike. Denna utrustning får endast användas i ens egna lokaler i Italien. Denna utrustning är endast till för privat bruk i Luxemburg. Användning är ej tillåtet inom en radie på 20 km från Ny-Ålesunds stadskärna i Norge.

Härmed intygar Boston Acoustics, Inc. 7 Constitution Way, Woburn, MA 01801 i USA, att denna TVee 26 överensstämmer med de nödvändiga kraven och de andra relevanta bestämmelserna i direktiv 1999/5/EU. En kopia av överensstämmelsedeklarationen (Declaration of Conformity, DOC), kan erhållas från:

Oliver Kriete  
Boston Acoustics, Division of D&M Europe B.V.  
Beemdstraat 11  
5653 MA Eindhoven  
Nederländerna



Tillverkad under licens från Dolby Laboratories.  
Dolby och dubbel-D-symbolen är varumärken tillhörande Dolby Laboratories.

## Inledning

Tack för att du valde Boston Acoustics och TVEe 26 som ditt hemunderhållningssystem. Denna bruksanvisning innehåller viktig information om hur du installerar och använder ditt nya system, samt felsökningsinformation ifall ett fel uppstår.

## Huvudfunktioner:

- Enkel anslutning med en elkabel samt trådlösa högtalare
- Ljudlimpan lär sig din nuvarande fjärrkontroll
- Filmläge för surroundljud
- Musikläge för musik i stereo
- Tillverkad av Boston med en prestanda av världsklass
- Enkel och funktionell design som passar alla TV-apparater
- Digital ingång med Dolby Digital's kryptering som ger ett överlägset surroundljud
- Bostons digitala optimerade virtuella surround-processering ger en exakt biograflik surroundeffekt
- AUX-ministereering-angångar på basidan så du ansluta din portabla mediaenhet

## Specifikationer

<b>Ström:</b>	150 watt topp	
<b>Frekvensområde:</b>	40 Hz till 20 kHz	
<b>Ljudlimpans högtalare:</b>	Dubbla 2 x 5" (51 x127 mm) HHRT-drivrutiner	
<b>Bashögtalare:</b>	6½" (165 mm) bashögtalare	
<b>Trådlös teknologi:</b>	2.4 GHz frekvenshopp (bashögtalare)	
<b>Dimensioner</b> (H x B x D)	Ljudlimpa	3 <sup>5</sup> / <sub>16</sub> x 31½ x 2 <sup>15</sup> / <sub>16</sub> " (83 x 800 x 73,5mm)
	Bashögtalare	9 <sup>3</sup> / <sub>8</sub> x 10½ x 11" (238 x 266 x 279,4mm)
<b>Vikt:</b>	Ljudlimpa	2,1 kg
	Bashögtalare	3 kg



## Ljudlimpa

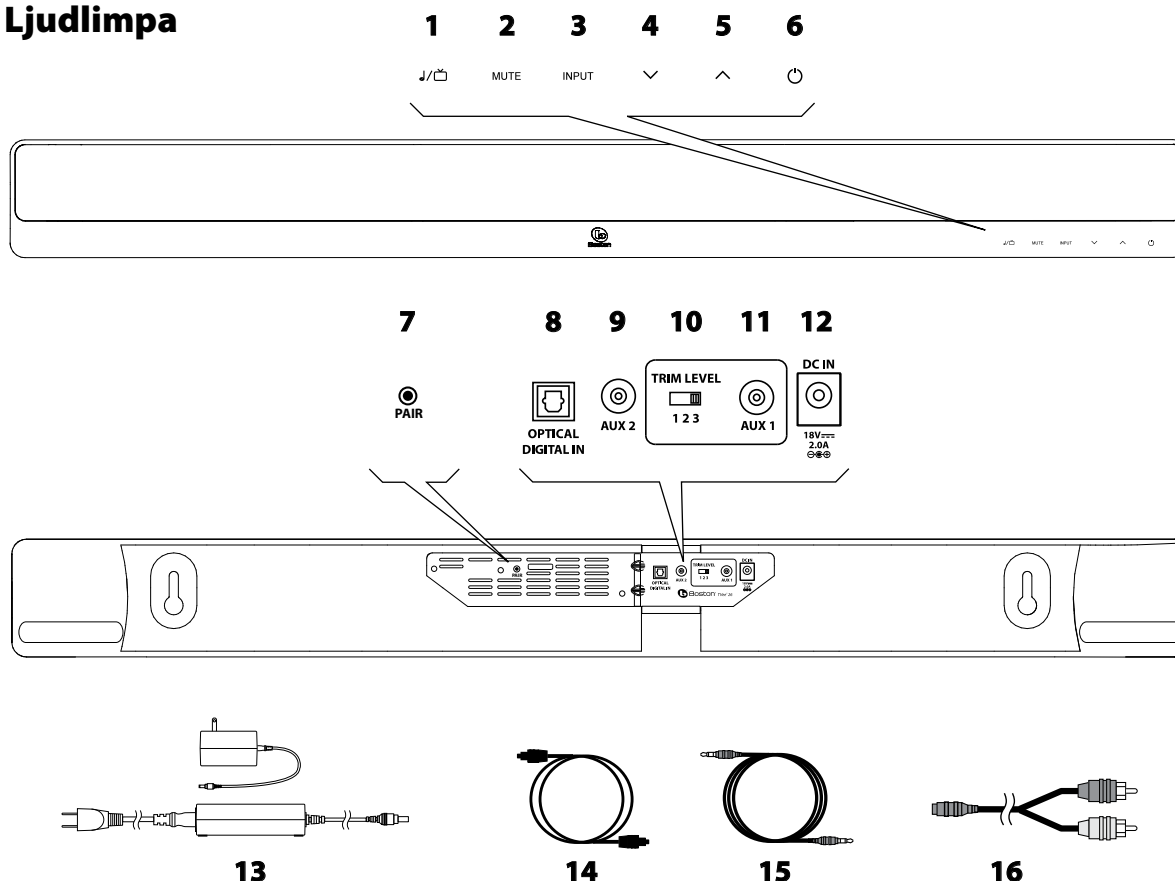

### Frontpanelkontroller

- 1 Musik-/Film-knapp** – Väljer det ljud du vill höra. Musikläget är till för musik och Filmläget är till för filmer och TV.
- 2 Dämpa-knapp** – Låter dig temporärt dämpa TVee.
- 3 Ingångs-knapp** – Lyser i olika färger för att indikera vilken ingång som spelar.
- 4 Volym ner-knapp** – Låter dig manuellt justera volymen på TVee.
- 5 Volym upp-knapp** – Låter dig manuellt justera volymen på TVee.
- 6 På-knapp** – Sätter på eller stänger av soundbar på TVee. Normalt är den på hela tiden.

### Bakpanelkontroller

- 7 Pair-knapp** – Har redan parats ihop på fabriken. Se **Parning av Ljudlimpan och bashögtalarna**.
- 8 Optical Digital In** – Den föredragna ingången för TVee som används med den medföljande optiska digitala kabeln **14**.
- 9 Aux 2** – Minikontakt för AUX-INGÅNG för anslutning till en ljudkälla.
- 10 Trim Level** – Justerar ingångskänsligheten på TVee för Aux 1 **11**.
- 11 Aux 1** – Minikontakt för AUX-INGÅNG för anslutning till en ljudkälla.
- 12 Power Input** – Anslut nättaggregatet **13** här.

### Kablar

- 13 Nättaggregat** – Strömför Ljudlimpan. Koppla in det i väggen och anslut det till nätintaget **12**. Beroende på vart du bor, kan nättaggregatet skilja sig i dess utseende.
- 14 Optisk digital kabel** – Det bästa alternativet för anslutning av digitala ljudkällor till TVee.
- 15 1/8" (3,5 mm) Stereokabel** – Anslut källorna till Aux-ingångarna.
- 16 RCA till en 3,5 mm adapter** – Ansluter en vänster/höger RCA till en stereo 1/8" (3,5 mm).

## Bashögtalare

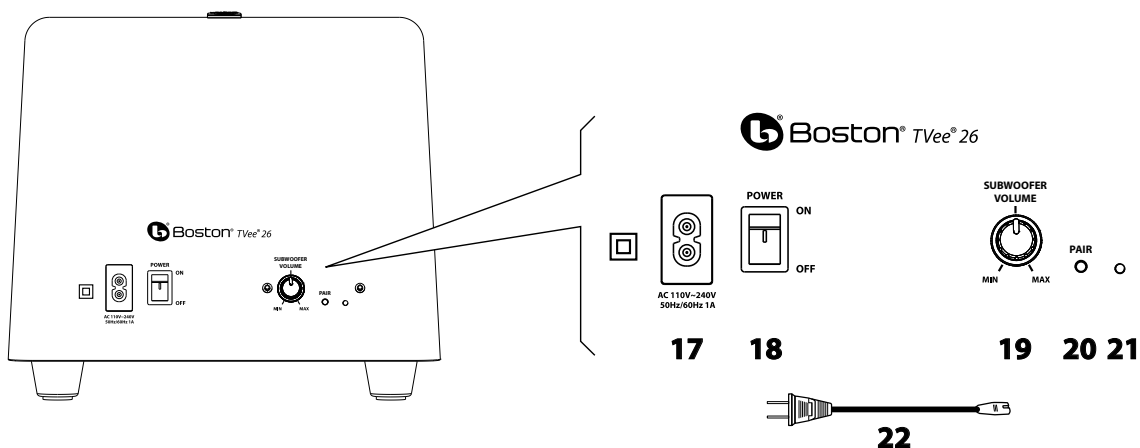

### Bashögtalarnas panelkontroll

- 17 Power Input** – Anslut nätsladden 22 här och anslut den andra änden i ett nätuttag.
- 18 Power On/Off-reglage** – Sätter på eller stänger av ljudlimpan på TVee. Normalt lämnas den på hela tiden.
- 19 Subwoofer Volume** – Justera volymen på bashögtalaren för att få den bästa balansen med ljudlimpan.
- 20 Pair-knappen** – Har redan parats på fabriken. Se **Parning av ljudlimpan och bashögtalarna**.
- 21 Statusindikator** – Lyser grön när bashögtalaren är aktiv och röd när den är i standby-läge.
- 22 Nätsladd** – Ström för ljudlimpan.

## Placering av systemet

Bestäm på vilken plats systemet ska stå på och i vilken position innan du utför några anslutningar.

### Placering av ljudlimpan

Placera ljudlimpan på ett bord eller en hylla nära teven, eller montera den på väggen ovanför eller under teven.

Du kan montera ljudlimpan på väggen med nyckelhålsbeslagen på baksidan.\*

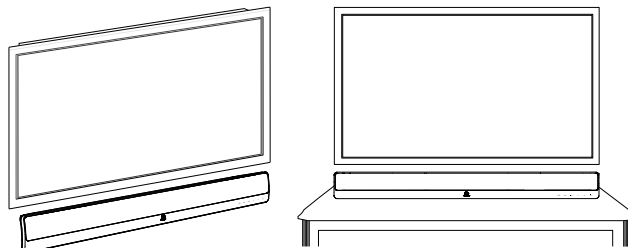
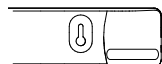

### Väggmontering

TVee 26-ljudlimpan kan monteras på väggen med de integrerade nyckelhålsbeslagen. En monteringsmall finns i produktens kartong. Använd ett uppriktningsverktyg, positionera och tejpa fast mallen på väggen på önskad plats.

Installera hårdvara\* med mallen som en guide och ta sedan bort monteringsmallen från väggen. Anslut dina ljud- och elkablar innan du monterar fast ljudlimpan på väggen.

\*Rådfråga en person som har kunskap om din väggtyp och som kan rekommendera en passande hårdvara för att kunna hänga högtalarna. Det är alltid bäst att inte placera ljudlimpan på väggen förrän anslutningarna har gjorts.

## Placering av bashögtalaren

Placera den trådlösa bashögtalaren vart som helst i rummet. För bästa ljud, placera bashögtalaren nära en vägg eller ett hörn inom 6 meter från ljudlimpan, på samma sida av rummet som ljudlimpan.

Den trådlösa högtalarens frekvensområde är 8 meter.

Se till att du inte placerar bashögtalaren i en position där gardiner eller en filt blockerar ljudet.

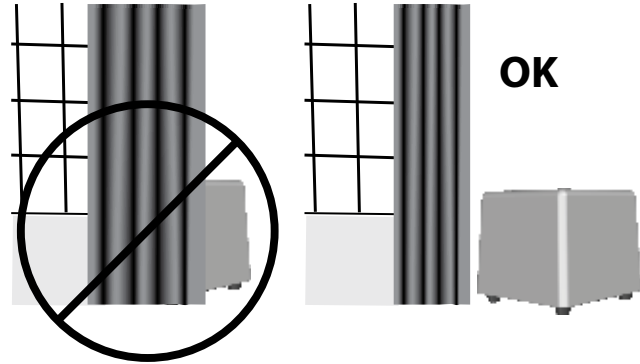

## Anslut ditt system

Sedan måste du etablera en ingångssignal från din TV in till TVee-ljudlimpan. Välj från två enkla alternativ.

### Alternativ 1 (rekommenderas)

Optisk digital kabel. **Obs!** Den optiska kabeln är av glasfiber, så var försiktig så att du inte bänder den.

#### Television

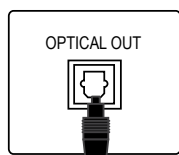

#### Soundbar connection panel

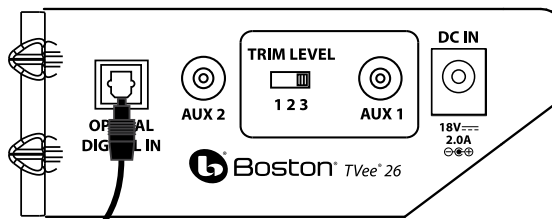

Optical Digital Cable (14)

### Eller alternativ 2

RCA-stereoljudskabel. Används om din TV inte har Optical Out. Om du har en TV med RCA-utgångar, använd då RCA till minikabel-adaptorn enligt bilden, men om din TV har en 3.5 mm utgång behöver du inte adaptorn.

#### Television

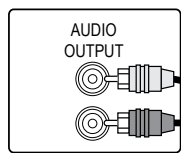

#### Soundbar connection panel

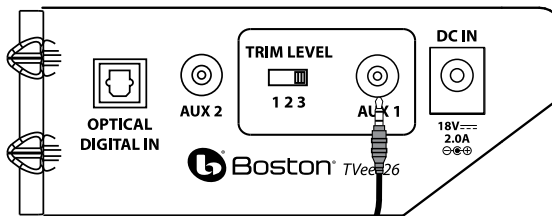

RCA to 3.5mm  
Adaptor (16)

1/8" (3.5mm)  
Stereo Cable (15)

## Sätt på strömmen

1. Anslut ljudlimpans nätaggregat och elkabeln till ljudlimpan. Anslut bashögtalarens elkabel till bashögtalaren. Anslut båda sladdarna till ett nätuttag.

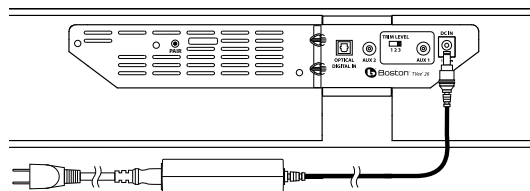

2. Sätt PÅ bakpanelens strömreglage **(18)** på bashögtalaren. Den trådlösa bashögtalaren ansluts till ljudlimpan automatiskt.

## Parning av ljudlimpan och bashögtalaren

Bashögtalaren och ljudlimpan paras ihop på fabriken. Men om kommunikationen störs, följ då denna enkla procedur.

1. Tryck på **Pair-knappen (20)** på bashögtalaren tills **Statusindikatorn (21)** blinkar röd.

2. Tryck på **Pair-knappen** på baksidan av bashögtalaren. **Statusindikatorn (21)** på bashögtalaren lyser då stadigt grön.

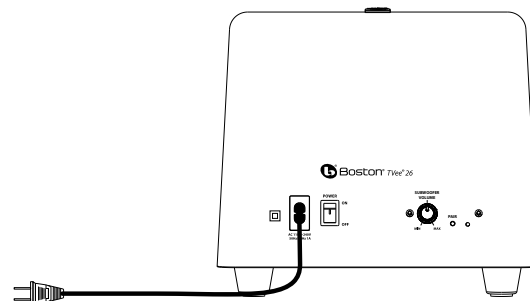

### Statusindikator (21)

**Röd LED:** Bashögtalaren är inte parat eller letar efter TVee-ljudlimpan

**Grön LED:** Bashögtalaren är parat med TVee-ljudlimpan. Ditt system är nu redo.

**Obs!** Lamporna lyser endast temporärt för att visa att ett läge eller en funktion har ändrats.

## Bruk av baksidans AUX-ingång

Använd baksidans **AUX 1-** eller **AUX 2-**ingångar för att ansluta en bärbar mediaenhet.

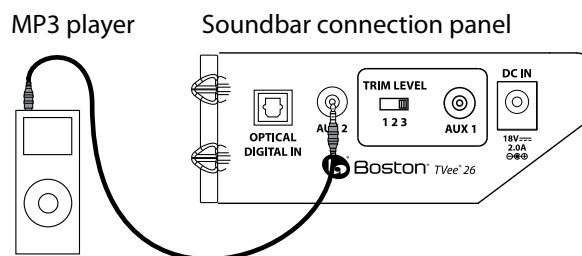

## Hur ser jag på TV?

### Välj en ingång

Använd främre panelens **Ingångs-knapp INPUT** för att välja en ingång. Varje gång **Ingångs-knappen INPUT** trycks, ändas ingångarna i sekvens från **Optical Digital In** till analog **Aux 1**-ingång till analog **Aux 2**-ingång och tillbaka till **Optical Digital In**. Färgen på ingångs-lägets lampor indikerar vilken ingång som valts.





### Ingångs-knappens lampor (3) INPUT

**Grön:** Optical Digital In har valts.

**Orange:** Analog Aux 1-ingång har valts.

**Röd:** Analog Aux 2-ingång har valts.

## Justering av volymen

Använd den främre panelens **Volym ner -knapp**  och **Volym upp-knapp**  för att justera volymen. Använd **Dämpa-knappen** MUTE för att dämpa ljudet. För att upphäva ljuddämpningen, tryck på **Dämpa-knappen** MUTE, **Volym ner -knapp** , eller **Volym upp-knapp** .

### Dämpa-knappens lampa

**Blinkar röd:** Dämpa-läget är på.

## Justering av bashögtalarens ljudnivå

Använd Volym-ratten (19) på baksidan av bashögtalaren för att justera ljudnivån.

I många rum låter en inställning mellan kl. 10 och 14 bra. När du har ställt in ljudet, behöver du normalt inte justera denna kontroll.

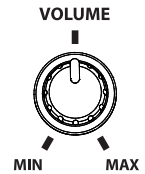

## Musik-/Film-val

Film-läget är som en biograf eller ett surroundljudssystem och har ett brett omfattande ljud. För en förbättrad återuppspelning av musik, så är Musik-läget som ett traditionellt stereomusiksystem som är optimerat för en klar ljudprecision. Båda lägena kan användas för alla typer av ingångar eller ljud. TVee 26 kommer ihåg det sista läget som valdes för varje ingång.

### Musik-/Film-lägets lampa: (1)

**Grön:** Spelar i Film-läge.

**Orange:** Spelar i Musik-läge.

## Programmering av ljudlimpan

Varje knapp på TVee 26-ljudlimpan kan kontrolleras via din fjärrkontroll. Detta tar några minuter, men när ljudlimpan väl har programmerats så kan du kontrollera TVee från nästan alla fjärrkontroller.

**A** Tryck och håll ner **På-knappen**  och **Volym upp-knapp**  på ljudlimpan i 2 sekunder tills **Musik-/Film-knappen** , **Ingångs-knappen** INPUT, och **På-knapparna**  blinkar orange.

**B** Låt oss först lära oss hur **Fjärrkontrollens** Volym upp-knapp fungerar. Tryck på **Volym upp-knapp**  på ljudlimpan tills lampan lyser stadigt orange.

**C** Håll din fjärrkontroll riktad 30 cm mot det översta högra hörnet på högtalargallret, enligt bilden nedan. Tryck på **Volym upp-knapp** på **Fjärrkontrollen** 4 gånger tills lamporna blinkar gröna.

Repetera steg **A** till **C** för att ställa in **Volym ner**-, **Dämpa**-MUTE, **Ingångs**-INPUT, **Musik-/Film**- , och **På** -knapparna.

**A**



Ställ in ljudlimpan på Inlärnings-läge

**B**



Välj den funktion på ljudlimpan som du vill lära dig

**C**



Lär dig fjärrkontrollens kommandon



## Felsökning av TVee

### Ljudlimpan sätts inte på.

- Är nättaggregatet anslutet till ett fungerande vägguttag?
- Är nättaggregatet ordentligt anslutet till ljudlimpans nätintag?

### Inget ljud hörs från TVee-ljudlimpan.

- Är ljudlimpan ansluten till en ljudkälla som spelar ljud genom dess utgång?
- Är ljudlimpan inställd på rätt ingångskälla?
- Erhåller ljudlimpan och bashögtalaren ström och är de påslagna?
- Höj volymen på TVee-ljudlimpan.
- Höj volymen på teven eller kabelboxen som TVee är ansluten till.
- Kontrollera dämpa-statusen – blinkar **Dämpa-knappen** röd? Tryck på **Dämpa-knappen** på ljudlimpan.
- Se till att utgångsformatet för digital-TV eller andra digitala källor är inställda på "Dolby Digital". (Hänvisa till produktkällans inställningsmeny)
- För digitala källor, se till att den optiska kabeln inte är vriden eller trasig. (Då stoppas den digitala ljussignalen)

### Inget ljud hörs från bashögtalaren.

- Kontrollera punkterna i avsnittet "Ljudlimpan sätts inte på" ovan.
- Vrid upp volymkontrollen.
- Flytta bashögtalaren närmare ljudlimpan.
- Kontrollera **Statusindikatorn** för att se till att lampan lyser stadigt grön.

### Förvrängt ljud från ljudlimpan.

- Ändra Trim Level-reglaget till ett lägre nummer. (Endast Aux 1-ingång)
- Kontrollera signalkällan för att se till att förvrängningen inte kommer därifrån.
- Sänk volymen på källan tills förvrängningen försvinner.

### Basen är inte tillräckligt hög.

- Vrid upp volymkontrollen på bashögtalaren.
- Placera bashögtalaren närmare ett hörn i rummet.
- Visa TV-apparater och kabelboxar har ett läge som begränsar basen. Kontrollera att produktens ljudinställningsmeny och ställ in ljud-läget till "bred" istället för "normal" eller "smal".

### TVee lär sig inte mina fjärrkontrollskommandon.

- Följ noga programmeringsanvisningarna.
  - Håll fjärrkontrollen stadigt och 30 cm från ljudlimpans framsida.
  - Tryck ner och släpp fjärrkontrollens knappar **I å n g s a m t !**
  - Kontrollera fjärrkontrollens batterier.
- Obs!** TVee lär sig nästan alla IR-kommandon, men vissa IR-protokoll kan inte programmeras.

### Volymen på mina TV-högtalare blir högre än mitt TVee-system med tiden.

- När fjärrkontrollens volym-knapp hålls ner, kan din TV ändra volymnivå snabbare än TVee.
- Använd knapparna på ljudlimpan för att justera volymen på TVee till korrekt balans med TV-högtalarna.
- Använd tevens inställningsmeny, om möjligt, för att dämpa tevens högtalare.

### Bashögtalaren trådlösa signal erhåller störningar.

- Bashögtalaren kanske står för långt bort från ljudlimpan för att kunna få en bra signal. Försök att flytta den närmare.

## Begränsad garanti

Boston Acoustics garanterar originalköparen av vårt TVee-system inte det inte har några defekter vad beträffar material och utförande i dess mekaniska delar under en period på 5 år från inköpsdatumet. Garantiperioden för de elektriska komponenterna i TVee är 1 år.

Ditt ansvar är att installera och använda dem enligt de medföljande anvisningarna, att ombesörja för en säker transport till en auktoriserad Boston Acoustics-servicerepresentant, och att framlägga bevis på inköpet i form av ditt inköpskvitto när du begär service.

Undantag från denna garanti är skador som orsakas av oaksamhet, felaktigt användande, felaktig installation, olyckor, frakt eller reparationer/modifieringar som har utförts av någon annan än en auktoriserad Boston Acoustics-servicerepresentant.

Denna garanti är begränsad till Boston Acoustics-produkten och omfattar ingen associerad utrustning. Denna garanti täcker inte kostnaderna för avlägsnande eller ominstallation. Garantin är ogiltig om serienumret har avlägsnats eller har gjorts oläsligt. Denna garanti ger dig specifika juridiska rättigheter, men du kan även ha andra rättigheter som varierar från delstat till delstat.

## Om service är nödvändigt

USA

Kontakta först den återförsäljare som du köpte produkten av. Om detta inte är möjligt, skicka ett e-postmeddelande till: [support@bostona.com](mailto:support@bostona.com) eller skriv till:

Boston Acoustics, Inc.  
100 Corporate Drive  
Mahwah, NJ 07490 USA

Kanada

Kontakta först den återförsäljare som du köpte produkten av. Om detta inte är möjligt, skicka ett e-postmeddelande till: [support@dmcanada.ca](mailto:support@dmcanada.ca) eller skriv till:

D&M Canada  
5-505 Apple Creek Blvd  
Markham, ON L3R 5B1

Alla övriga länder

Kontakta återförsäljaren som du köpte produkten av eller kontakta din lokala distributör.

För mer information, gå till [bostonacoustics.com/support](http://bostonacoustics.com/support)



Denna symbol som återfinns på produkten indikerar att produkten inte får slängas med hushållsavfallet. Istället bör den förslas till en separat återvinningsstation för elektroniskt avfall eller returneras till en återförsäljare när man köper en liknande produkt. Tillverkaren har betalat för återvinningen av denna produkt. Detta bidrar till återanvändning och återvinning, minimerar negativa effekter på miljön och människors hälsa samt undviker straffavgifter för felaktig avfallshantering.

## WICHTIGE SICHERHEITSRELEVANTE HINWEISE



Dieses am Gerät angebrachte Symbol zeigt Gefahren an, die durch elektrische Spannung entstehen können.



Dieses am Gerät angebrachte Symbol sagt dem Benutzer, dass er sämtliche für die Sicherheit relevanten Informationen in der Bedienungsanleitung nachlesen soll.



Dieses am Gerät angebrachte Symbol weist auf Doppelisolierung hin.



### Warnung!

Das Risiko von Brand und elektrischer Entladung lässt sich verringern, wenn Sie dieses Gerät weder Regen noch Feuchtigkeit aussetzen.

1. Lesen Sie die vorliegende Anleitung.
2. Bewahren Sie die vorliegende Anleitung auf.
3. Beachten Sie sämtliche Warnhinweise.
4. Befolgen Sie sämtliche Anweisungen.
5. Nehmen Sie dieses Gerät nicht in der Nähe von Wasser in Betrieb.
6. Reinigen Sie das Gerät nur mit einem trockenen Tuch.
7. Blockieren Sie keine Entlüftungsöffnungen. Stellen Sie das Gerät gemäß den Anweisungen des Herstellers auf.
8. Stellen Sie das Gerät nicht in der Nähe von Wärmequellen wie Heizstrahlern, Wärmespeichern, Öfen oder anderen Wärme erzeugenden Geräten (auch nicht Verstärkern) auf.
9. Achten Sie darauf, dass die Schutzfunktion des Schutzkontaktsteckers oder gepolten Steckers intakt ist. Ein polarisierter Stecker besitzt zwei Blätter, von denen eines breiter als das andere ist. Ein Schutzkontaktstecker besitzt zwei Blätter und zusätzlich einen Kontaktstift für die Erdung. Das breite Blatt (der dritte Kontaktstift) dient der Sicherheit des Benutzers. Falls der mitgelieferte Stecker nicht in die Steckdose an Ihrem Standort passt, wenden Sie sich an einen qualifizierten Elektriker, der die Steckdose durch eine neue ersetzen kann.
10. Vermeiden Sie es, auf das Netzkabel zu treten oder es anderweitig zu klemmen. Dies gilt insbesondere für den Bereich von Stecker, Steckdose und dem Punkt, an dem das Kabel aus dem Gerät austritt.
11. Verwenden Sie Aufbaugeräte und Zubehörprodukte nur dann, wenn der Hersteller diese spezifiziert hat.
12. Ziehen Sie den Netzstecker des Geräts, wenn ein Gewitter aufzieht oder das Gerät für längere Zeit ungenutzt bleiben soll.
13. Überlassen Sie sämtliche Wartungs- und Reparaturarbeiten entsprechend qualifizierten Fachkräften. Reparaturen sind in den folgenden Fällen erforderlich: Beschädigung von Netzkabel oder Netzstecker, Eindringen von Flüssigkeit oder Fremdkörper ins Gerät, Regen oder Nässe am Gerät. Gerät funktioniert nicht trotz Befolgens der Bedienungsanleitung, heruntergefallenes Gerät.
14. Halten Sie einen Mindestabstand von 50 mm ein, damit Vorderseite, Rückseite und die Seiten des Geräts ausreichend entlüftet werden. Die Entlüftung sollte nicht dadurch beeinträchtigt werden, dass die Entlüftungsöffnungen verdeckt werden oder auf dem Gerät oder um dieses herum Gegenstände wie Zeitungen, Tischtücher, Vorhänge usw. liegen.
15. Halten Sie offenes Feuer (z. B. Kerzen) vom Gerät fern.
16. Das Gerät darf keine Flüssigkeitstropfen oder -spritzer abbekommen. Stellen Sie keine mit Flüssigkeit gefüllten Gegenstände (z. B. Vasen) auf das Gerät.
17. Der Zugang zum Geräterstecker an der Geräterückseite oder zum Netzstecker an der Wand muss frei bleiben, damit Sie jederzeit die Stromversorgung des Geräts unterbrechen können.
18. Um das Gerät sicher und vollständig von der Stromversorgung zu trennen, ziehen Sie den Netzstecker aus der Wandsteckdose.
19. Verwenden Sie es ausschließlich zusammen mit Karren, Ständer, Dreifuß, Halterung oder Tisch, der/die vom Hersteller spezifiziert wurde oder im Lieferumfang des Geräts enthalten ist. Wenn Sie einen Karren verwenden, seien Sie vorsichtig, wenn Sie Karren und Gerät kombiniert verwenden. Hierdurch lassen sich Verletzungen durch Umkippen vermeiden.
20. **ACHTUNG:** Diese Wartungsanweisungen sind ausschließlich für die Verwendung durch qualifiziertes Wartungspersonal gedacht. Um das Risiko eines Stromschlags zu verringern, führen Sie nur solche Reparaturen durch, die in den Wartungsanweisungen beschrieben sind – es sei denn, Sie sind speziell dafür ausgebildet.
21. **WARNUNG:** Verwenden Sie Aufbaugeräte und Zubehörprodukte nur dann, wenn der Hersteller diese spezifiziert hat.
22. **WARNUNG:** Bitte lesen Sie die Angaben außen am Gehäuseboden. Diese sind Informationen zu Stromversorgung und Sicherheit. Erst danach können Sie das Gerät einbauen oder in Betrieb nehmen.



23. Wenn das Gerät nicht verwendet oder an einem anderen Ort aufgestellt wird, gehen Sie besonders sorgfältig mit den Netzkabeln um. Binden Sie diese z. B. mit Kabelbinder zusammen. Es darf keine scharfen Kanten usw. haben, damit keines der Kabel beschädigt wird. Achten Sie bei der erneuten Inbetriebnahme darauf, dass die Netzkabel nicht beschädigt werden. Falls Schäden sichtbar sind, wenden Sie sich bitte an den Technischen Kundendienst. In einem solchen Fall müssen die Netzkabel durch vom Hersteller spezifizierte oder diesen gleichwertige ersetzt werden.



24. **Warnung:** Um das Stromschlagrisiko zu verringern, nehmen Sie die Abdeckung (oder Blende) nicht ab. Im Inneren des Geräts befinden sich keine durch den Benutzer zu wartenden Teile. Überlassen Sie sämtliche Wartungs- und Reparaturarbeiten entsprechend qualifizierten Fachkräften.



Für den Betrieb in den USA:

**Hinweis:** Dieses Gerät wurde auf Konformität mit den Grenzwerten für digitale Geräte der Klasse B geprüft. Die Prüfung erfolgte gemäß Teil 15 der Richtlinien der US-Behörde FCC. Die Grenzwerte sind so ausgelegt, dass sie einen angemessenen Schutz gegen gefährliche Interferenz beim Aufstellen zuhause bieten. Dieses Gerät erzeugt und nutzt Hochfrequenzenergie und kann diese abstrahlen. Wenn das Gerät nicht gemäß den Anweisungen aufgestellt und eingesetzt wird, können unerwünschte Interferenzen mit Funkwellen die Folge sein. Es kann nicht garantiert werden, dass Interferenzen nicht in einem speziellen Aufbau auftreten. Falls dieses Gerät unerwünschte Interferenzen mit Empfangsgeräten für Rundfunk oder Fernsehen verursacht (dies lässt sich durch Aus- und Wiedereinschalten des Geräts prüfen), sollte der Benutzer das Interferenzproblem auf eine der folgenden Weisen beheben:

Neueinstellen oder Standortwechsel der Empfangsantenne

Vergrößern des Abstands zwischen Gerät und Receiver

Schließen Sie das Gerät an eine andere Steckdose in einem anderen Stromkreis als dem des Receivers an.

Wenden Sie sich an den Händler oder einen erfahrenen Radio-/Fernsehtechniker.

**Vorsicht:** Ohne Erlaubnis vorgenommene Änderungen oder Umbauten am Empfänger können dazu führen, dass der Benutzer die Nutzungsberechtigung verliert.



Für den Betrieb in Kanada:

Dieses digitale Gerät der Klasse B ist kompatibel mit dem kanadischen Standard ICES-003. Cet appareil numérique de classe B est conforme à la norme NMB-003 du Canada.



Für den Betrieb in Europa:

RLAN – Radio Local Area Network Equipment („Geräte für lokale Breitband-Funknetze“)

AT	CZ	FI	IS	LT	PT	SE	FR
BE	DK	DE	IE	MT	SK	CH	IT
EE	GR	LV	NL	SI	TR	LU	CY
HU	PL	ES	GB	NO			

Dieses Gerät darf in FR ausschließlich in Innenräumen benutzt werden.

Dieses Gerät darf in IT ausschließlich im privaten Wohnbereich benutzt werden.

Dieses Gerät darf in LU ausschließlich zu privaten Zwecken benutzt werden. Der Betrieb ist in NO im Umkreis von 20 km vom Zentrum von Ny-Ålesund nicht erlaubt.

Hiermit erklärt Boston Acoustics, Inc., 7 Constitution Way, Woburn, MA 01801, USA, dass das vorliegende Modell des MC200Air konform ist mit den grundlegenden Anforderungen und anderen relevanten Bestimmungen aus EG-Richtlinie 1999/5/EG. Ein Exemplar der Konformitätserklärung erhalten Sie bei:

Oliver Kriete  
Boston Acoustics, Division of D&M Europe B.V.  
Beemdstraat 11  
5653 MA Eindhoven  
Niederlande



Hergestellt unter Lizenz der Dolby Laboratories. Dolby und das Doppel-D Symbol sind eingetragene Marken von Dolby Laboratories.

## Einführung

Vielen Dank, dass Sie sich für Boston Acoustics entschieden und TVee 26 als Home-Entertainment-System ausgewählt haben. Dieses Handbuch enthält wichtige Informationen zum Einrichten und Bedienen Ihres neuen Systems sowie Informationen zur Fehlersuche für den Fall, dass Schwierigkeiten auftreten.

## Leistungsmerkmale:

- Anschließen leicht gemacht – mit nur einem Kabel
- Soundbar passt sich an Ihre Fernbedienung an
- Film-Modus ermöglicht Surround-Klang
- Musik-Modus für die Musikwiedergabe in Stereo
- Eine Entwicklung von Boston mit herausragenden Leistungsmerkmalen
- Einfaches und funktionales Design für die Verwendung zusammen mit einem Fernsehgerät
- Digitaler Eingang Dolby-Digital-Dekodierung für überragenden Surround-Klang
- Digital optimierter virtueller Surround-Klang von Boston für passgenaue Surroundeffekte wie im Kino
- An der Rückseite montierte Mini-Stereo-AUX-Eingänge zum Anschließen Ihres portablen Medienabspielgeräts

## Technische Daten

<b>Systemleistung:</b>	150 Watt Spitzenleistung	
<b>Frequenzbereich:</b>	40 Hz – 20 kHz	
<b>Soundbar-Lautsprecher:</b>	Doppelte 2 x 5" (51 x127 mm) HHRT-Treiber	
<b>Subwoofer:</b>	6 ½" (165 mm) Woofer	
<b>Drahtlos-Technologien:</b>	2,4 GHz Frequenzsprung (Subwoofer)	
<b>Abmessungen:</b> (H x B x T)	Soundbar	3 <sup>5</sup> / <sub>16</sub> x 31 <sup>1</sup> / <sub>2</sub> x 2 <sup>15</sup> / <sub>16</sub> " (83 x 800 x 73.5mm)
	Subwoofer	9 <sup>3</sup> / <sub>8</sub> x 10 <sup>1</sup> / <sub>2</sub> x 11" (238 x 266 x 279.4mm)
<b>Gewicht:</b>	Soundbar	2,1 kg
	Subwoofer	3 kg



## Soundbar

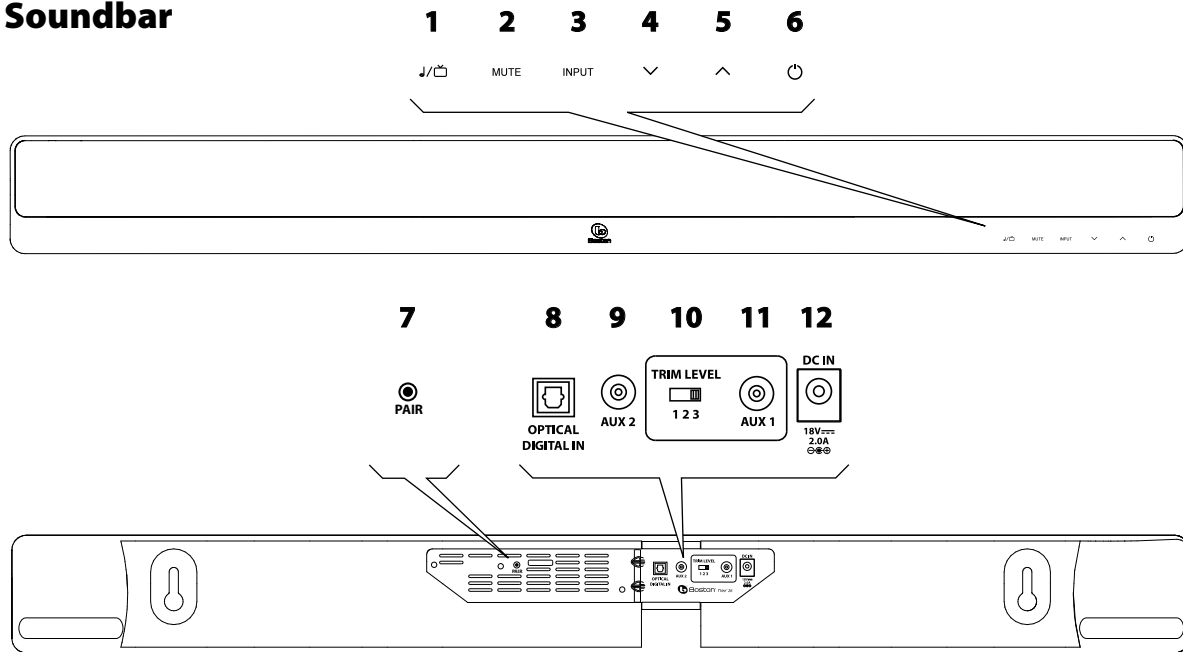

### Bedienelemente vorne

- 1 Taste „Musik/Film“** – Zum Auswählen des von Ihnen gewünschten Klangstils. Der Musik-Modus ist für Musik und der Film-Modus für Film und Fernsehen gedacht.
- 2 Taste Mute (Stummschalten)** – Zum vorübergehenden Stummschalten von TVee.
- 3 Taste Input (Eingang)** – Leuchtet in verschiedenen Farben und zeigt damit an, über welchen Eingang die Wiedergabe erfolgt.
- 4 Taste „Lautstärke verringern“** – Zum manuellen Erhöhen der Lautstärke von TVee.
- 5 Taste „Lautstärke erhöhen“** – Zum manuellen Erhöhen der Lautstärke von TVee.
- 6 Taste „Ein/Aus“** – Schaltet die TVee Soundbar ein oder aus. Normalerweise bleibt diese die ganze Zeit über eingeschaltet.

### Bedienelemente hinten

- 7 Taste Pair (Paar)** – Paarverdrahtung bereits werkseitig erfolgt. Siehe Paarverdrahtung von Soundbar und Subwoofer.
- 8 Optical Digital In** – Der bevorzugte Eingang für TVee über das mitgelieferte optische digitale Kabel **14**.
- 9 Aux 2** – Mini-Stecker AUX-INPUT für das Anschließen an eine Tonquelle.
- 10 Trim Level (Pegel einstellen)** – Zum Einstellen der Empfindlichkeit gegenüber dem Eingangssignal von TVee für Aux 1 **11**.
- 11 Aux 1** – Mini-Stecker AUX-INPUT zum Anschließen an eine Tonquelle.
- 12 Taste Power Input (Eingang Netzkabel)** – Das Netzgerät **13** hier anschließen.

### Kabel

- 13 Netzgerät** – Versorgt die Soundbar mit Strom. In die Steckdose und die Netzkabelbuchse am Gerät **12** einstecken. Je nachdem, in welcher Region Sie leben, kann Ihr Netzgerät anders aussehen.
- 14 Optical Digital Cable** – Erste Wahl zum Anschließen digitaler Tonquellen an TVee.
- 15 1/8" (3,5 mm) Stereokabel** – Tonquellen an die Aux-Eingänge anschließen.
- 16 Adapter „Cinch auf 3,5 mm“** – Zum Anschließen eines linken/rechten Cinchkabels an eine Stereobuchse (3,5 mm) 1/8".

## Subwoofer

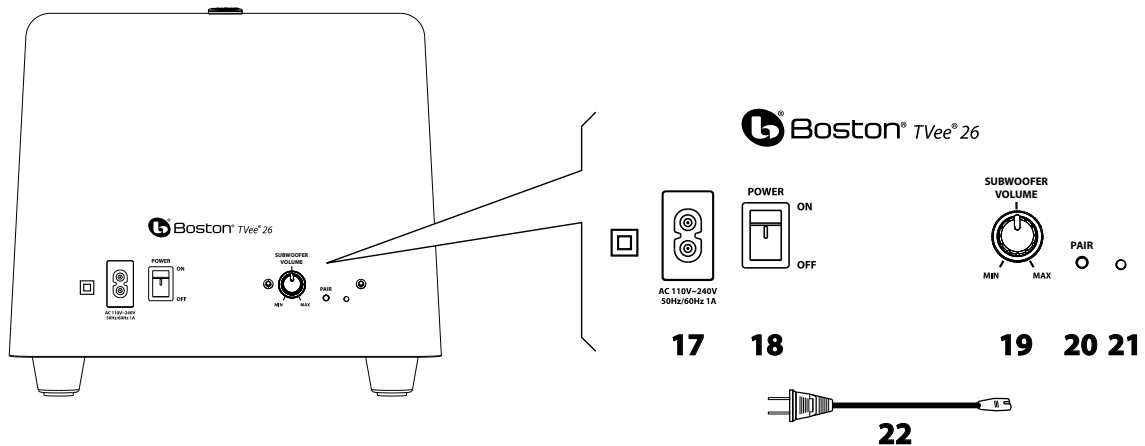

### Bedienelemente am Subwoofer

- 17 Power Input (Eingang Netzkabel)** – Stecken Sie das eine Ende des Netzkabels **22** hier ein und das andere Ende in eine Wandsteckdose.
- 18 Schalter „Power“ (Ein/Aus)** – Schaltet den TVee Subwoofer ein oder aus. Normalerweise bleibt dieser die ganze Zeit über eingeschaltet.
- 19 Subwoofer Volume (Lautstärke Subwoofer)** – Zum Einstellen der Lautstärke des Subwoofers; ermöglicht eine optimale Balance mit der Soundbar.
- 20 Taste Pair (Paar)** – Paarverdrahtung bereits werkseitig erfolgt. Siehe **Paarverdrahtung von Soundbar und Subwoofer**.
- 21 Statusanzeige** – Leuchtet grün, wenn der Subwoofer aktiv ist und rot, wenn er in den Standby-Modus geschaltet ist.
- 22 Netzkabel** – Versorgt den Subwoofer mit Strom.

## Aufstellen Ihres Systems

Treffen Sie bereits vor dem Anschließen Ihre Entscheidung zu Aufstellort und Position der Anlage.

### Aufstellort der Soundbar

Stellen Sie die Soundbar auf eine Tischoberfläche oder ein Regal in der Nähe des Fernsehers, oder befestigen Sie die Soundbar oberhalb oder unterhalb des Fernsehers.

Schlüssellochkerben an der Rückseite der Soundbar ermöglichen Wandbefestigung\*.

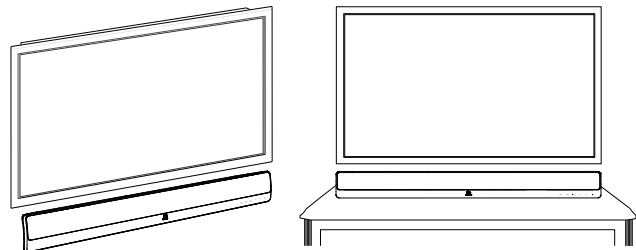
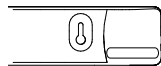

### Wandbefestigung

Die Wandbefestigung der TVee 26 Soundbar ist dank der eingelassenen Schlüssellochkerben möglich. Eine Bohrschablone ist in der Produktverpackung enthalten. Positionieren Sie mit einer Wasserwaage die Schablone in der gewünschten Position an der Wand.

Bringen Sie die Befestigungsteile\* mit den Schablonen als Hilfe an und entfernen Sie anschließend die Schablone von der Wand. Schließen Sie Audio- und Netzkabel an, bevor Sie die Soundbar an der Wand befestigen.

\*Lassen Sie sich für die Wandmontage von einer fachkundigen Person für die Beschaffenheit Ihrer Wand geeignete Befestigungselemente empfehlen. In der Regel ist es am Besten, wenn Sie die Lautsprechereinheit erst dann an der Wand befestigen, wenn die Anschlüsse fertig sind.

## Aufstellort für den Subwoofer

Stellen Sie den Drahtlos-Subwoofer an einer beliebigen Stelle im Raum auf. Um einen optimalen Klang zu erreichen, positionieren Sie den Subwoofer in der Nähe einer Wand oder Ecke in einem Abstand von 6 Metern von der Soundbar auf derselben Seite des Raums wie die Soundbar. Die Reichweite des Drahtlos-Subwoofers beträgt 8 Meter.

Stellen Sie den Subwoofer auf keinen Fall an einer Stelle auf, an der Vorhänge oder Decken den Klang blockieren.

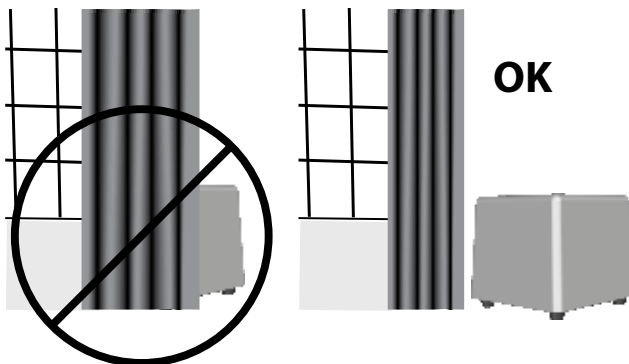

## Anschließen Ihres Systems

Als Nächstes benötigen Sie ein Eingangssignal aus Ihrem Fernseher, das Sie in die Soundbar des TVEE leiten können. Wählen Sie zwischen zwei einfachen Optionen.

### Option 1 (bevorzugt)

Optisches digitales Kabel. **Hinweis:** Das optische Kabel besteht aus Glasfaser. Achten Sie darauf, dass das Kabel nicht geknickt wird.

#### Television

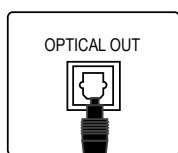

#### Soundbar connection panel

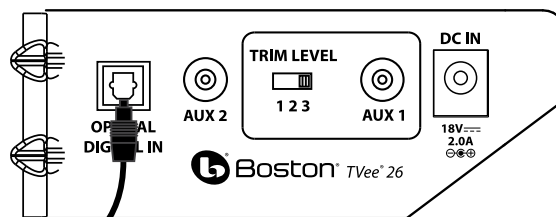

Optical Digital Cable (14)

### Oder Option 2

Cinchkabel für den Fall, dass Ihr Fernseher keinen optischen Ausgang besitzt. Wenn Ihr Fernseher Cinch-Ausgänge besitzt, verwenden Sie einen Adapter des Typs „Cinch auf Miniklinke“ (siehe Abbildung). Falls der Fernseher einen Ausgang für Miniklinke (3,5 mm) hat, benötigen Sie keinen Adapter.

#### Television

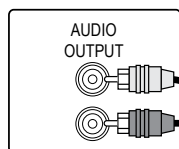

#### Soundbar connection panel

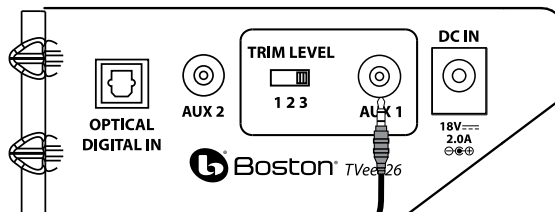

RCA to 3.5mm  
Adaptor (16)

1/8" (3.5mm)  
Stereo Cable (15)

## Anschließen des Netzgeräts

1. Schließen Sie das Netzgerät der Soundbar und das Netzkabel an die Soundbar an. Schließen Sie das Netzkabel des Subwoofers an den Subwoofer an. Stecken Sie beide jeweils in eine Wandsteckdose.

2. Schalten Sie den Ein/Aus-Schalter hinten am Subwoofer auf EIN (18). Der Drahtlos-Subwoofer verbindet sich automatisch mit der Soundbar.

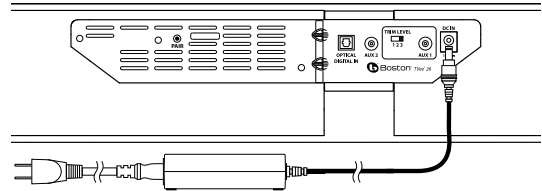

## Paarverdrahtung von Soundbar und Subwoofer

Die Paarverdrahtung von Subwoofer und Soundbar wurde bereits werkseitig vorgenommen. Falls jedoch der Datenaustausch unterbrochen wird, gehen Sie einfach wie folgt vor.

1. Drücken Sie die Taste **Pair (Paar) (20)** am Subwoofer so lange, bis die **Statusanzeige (21)** rot blinkt.

2. Drücken Sie die Taste **Pair (Paar)** hinten an der Soundbar. Die **Statusanzeige (21)** am Subwoofer leuchtet in kräftigem Grün auf.

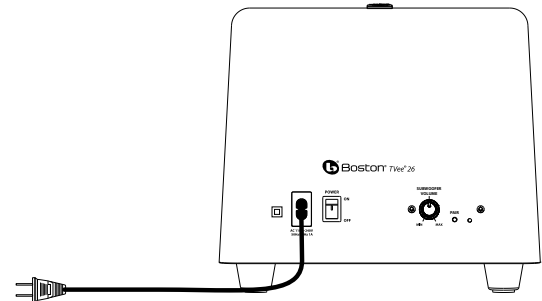

### Statusanzeige (21)

**Rote LED:** Subwoofer hat keine Paarverdrahtung oder sucht nach TVEE Soundbar.

**Grüne LED:** Subwoofer ist per Paarverdrahtung mit TVEE Soundbar verbunden. Ihr System ist bereit.

**Hinweis:** Die Leuchten leuchten nur vorübergehend. Hierdurch wird ein Modus oder eine Funktionsänderung angezeigt.

## Nutzung des AUX-Eingangs hinten am Gerät

Schließen Sie über Eingang **AUX 1** oder **AUX 2** ein tragbares Medienabspielgerät an.

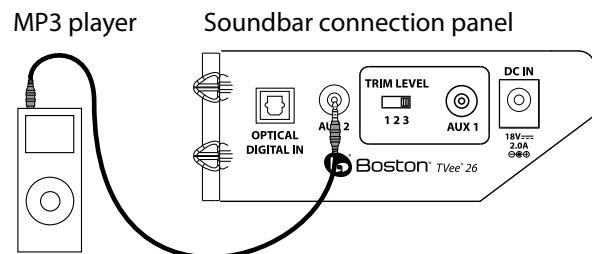

## Wie kann ich fernsehen?

### Auswählen eines Eingangs

Wählen Sie über die Taste **Input INPUT** vorne am Gerät eine Eingabe aus. Wenn Sie die Taste **Input INPUT** drücken, wechselt der Eingang der Reihe nach von Eingang **Optical Digital In** zum analogen Eingang **Aux 1**, zum analogen Eingang **Aux 2** und wieder zurück zum Eingang **Optical Digital In**. Die Farbe der Leuchte des „Eingang-Modus“ zeigt Ihnen an, welcher Eingang ausgewählt ist.

#### Leuchte der Taste „Input“ (3) INPUT





**Grün:** Der Eingang **Optical Digital In** ist ausgewählt.

**Orange:** Der analoge Eingang **Aux 1** ist ausgewählt.

**Rot:** Der analoge Eingang **Aux 2** ist ausgewählt.



## Lautstärkeregelung

Stellen Sie über die Taste **Lautstärke verringern**  und **Lautstärke erhöhen**  vorne am Gerät die Lautstärke ein. Schalten Sie über die **Stummschalttaste** MUTE den Ton stumm. Um die Stummschaltung des Tons wieder aufzuheben, drücken Sie die **Stummschalttaste** MUTE, **Lautstärke verringern**  oder **Lautstärke erhöhen** .

### Leuchte der Stummschalttaste

**Rotes Blinken:** Der Stumm-Modus ist eingeschaltet.

## Einstellen des Subwooferpegels

Über den Lautstärkeregelknopf **(19)** hinten am Subwoofer können Sie den Tonausgangspegel einstellen. In vielen Räumen führt eine Einstellung zwischen „10 und 2 Uhr“ zu einem guten Klangergebnis. Wenn sie einmal eingestellt ist, müssen Sie i. d. R. dieses Element nicht mehr einstellen.

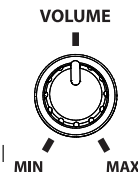

## Auswahl „Musik/Film“

Der Film-Modus ist wie ein Kino oder Surround-Sound-System und besitzt einen breiten, Raum füllenden Klang. Der Musik-Modus wurde für professionelle Musikwiedergabe kreiert und funktioniert wie ein traditionelles Stereo-Musiksystem, das optimiert ist für pure Audiogenauigkeit. Jeder der beiden Modi kann für eine beliebige Art von Eingang oder Audio verwendet werden. Der TVee 26 merkt sich den Modus, der zuletzt für den jeweiligen Eingang ausgewählt wurde.





### Leuchte des Modus „Musik/Film“: **(1)**

**Grün:** Wiedergabe im Film-Modus.

**Orange:** Wiedergabe im Musik-Modus.

## Programmieren der Soundbar

Jede Taste der TVee 26 Soundbar lässt sich auch mit Ihrer Fernbedienung steuern. Dies dauert ein paar Minuten. Nach der Programmierung jedoch können Sie Ihr TVee über fast jede Fernbedienung steuern.

**A** Drücken Sie die Taste **Ein/Aus**  und **Lautstärke erhöhen**  an der Soundbar und halten Sie diese 2 Sekunden lang gedrückt, bis die Taste **Musik/Film** , **Eingang** INPUT und **Ein/Aus**  orange blinken.

**B** Lassen wir nun die Funktion der Taste „Lautstärke erhöhen“ auf Ihrer **Fernbedienung** erlernen. Drücken Sie die Taste **Lautstärke erhöhen**  an der Soundbar, bis die Leuchten ein kräftiges Orange annehmen.

**C** Richten Sie Ihre Fernbedienung in einem Abstand von 30 cm auf die obere rechte Ecke des Lautsprecherbezugs, wie unten in der Abbildung zu sehen. Drücken Sie die Taste **Lautstärke erhöhen** auf Ihrer **Fernbedienung** viermal, bis die Leuchten grün blinken.

Wiederholen Sie die Schritte **A** bis **C**. Dies dient dazu, die Tasten **Lautstärke verringern** , **Stumm** MUTE, **Eingang** INPUT, **Musik/Film**  und **Ein/Aus**  einzurichten.

**A**



Schaltet die Soundbar in den Lern-Modus

**B**



Wählen Sie die Funktion der Soundbar, die „erlernt“ werden soll.

**C**



„Erlernen“ der Befehle Ihrer Fernbedienung

## Fehlersuche am TVEE

### Die Soundbar lässt sich nicht einschalten.

- Ist das Netzgerät an eine mit Strom versorgte Steckdose angeschlossen?
- Ist das Netzgerät korrekt an den Netzkabeleingang der Soundbar angeschlossen?

### Die TVEE Soundbar gibt keinen Ton aus.

- Ist die Soundbar an eine Tonquelle angeschlossen, die Tonmaterial über ihren Ausgang abspielt?
- Ist die Soundbar auf die korrekte Eingangstonquelle eingestellt?
- Erhalten Soundbar und Subwoofer Strom und sind sie eingeschaltet?
- Erhöhen Sie die Lautstärke der TVEE Soundbar.
- Erhöhen Sie die Lautstärke am Fernseher oder Kabelempfangsgerät, an den/die TVEE angeschlossen ist.
- Prüfen Sie den Status der Stummschaltfunktion. Blinkt die Taste **Mute** rot? Drücken Sie die Taste **Mute** an der Soundbar.
- Achten Sie bei digitalen Fernsehgeräten oder anderen digitalen Quellen darauf, dass das Ausgabeformat auf „Dolby Digital“ eingestellt wird. (Siehe Setup-Menü des in diesem Fall als Tonquelle fungierenden Geräts.)
- Achten Sie bei digitalen Tonquellen darauf, dass das optische Kabel weder geknickt noch beschädigt wird. (Hierdurch wird das digitale Lichtsignal gestoppt.)

### Vom Subwoofer kommt kein Tonsignal.

- Prüfen Sie die Punkte im Abschnitt „Die Soundbar lässt sich nicht einschalten“ weiter oben.
- Schalten Sie die Lautstärkeregelung ein.
- Schieben Sie den Subwoofer näher an die Soundbar heran.
- Vergewissern Sie sich, dass die **Statusanzeige** in dunklem Grün leuchtet.

### Verzerrter Klang von der Soundbar her

- Ändern Sie die Einstellung des Schalters „Trim Level“ in eine niedrigere Zahl. (nur Eingang Aux 1)
- Vergewissern Sie sich an der Signalquelle, um sicher zu sein, dass die Verzerrung dort nicht ihren Ursprung hat.
- Drehen Sie die Lautstärke der Tonquelle herunter, bis die Verzerrung verschwindet.

### Basssignal nicht laut genug.

- Schalten Sie die Lautstärkeregelung des Subwoofers ein.
- Positionieren Sie den Subwoofer näher an einer Ecke im Raum.
- Einige Fernseher und Empfangsgeräte für Kabelfernsehen besitzen einen Modus, der den Bass begrenzt. Überprüfen Sie das Audio-Setup-Menü und stellen Sie den Audio-Modus auf „breit“ und nicht auf „normal“ oder „eng“ ein.

### TVEE reagiert nicht auf Befehle meiner Fernbedienung.

- Halten Sie sich exakt an die Anweisungen zur Programmierung.
- Halten Sie die Fernbedienung ruhig in der Hand und richten Sie sie in einem Abstand von ca. 30 cm auf die Vorderseite der Soundbar.
- Drücken Sie nacheinander die Tasten der Fernbedienung. Lassen Sie diese dabei **l a n g s a m** los!
- Testen Sie die Batterien der Fernbedienung.

**Hinweis:** TVEE erlernt fast sämtliche IR-Befehle. Einige IR-Protokolle können jedoch nicht programmiert werden.

### Die Lautstärke meiner Fernsehlautsprecher wird mit der Zeit lauter als mein TVEE-System.

- Wenn Sie die Taste zum Regeln der Lautstärke der Fernbedienung Ihres Fernsehers gedrückt halten, ändert Ihr Fernseher möglicherweise den Lautstärkepegel schneller als TVEE.
- Stellen Sie über die Tasten der Soundbar die Lautstärke von TVEE auf die korrekte Balance mit den Fernsehlautsprechern ein.
- Falls erforderlich, verwenden Sie das Setup-Menü des Fernsehers dazu, die eigenen Lautsprecher des Fernsehers stummzuschalten.

### Der Subwoofer weist u. U. eine Interferenz mit dem Drahtlossignal auf.

- Der Subwoofer ist u. U. zu weit von der Soundbar entfernt, um ein gutes Signal zu erhalten. Versuchen Sie, ihn näher heran zu schieben.

## Eingeschränkte Garantie

Boston Acoustics garantiert dem Erstkäufer unseres TVEE-Systems für einen Zeitraum von 5 Jahren ab Kaufdatum, dass dessen mechanische Teile frei von Materialfehlern und Verarbeitungsmängeln sind. Die Garantiedauer für die elektrischen Bauteile des TVEE beträgt 1 Jahr.

Ihre Verantwortung liegt darin, sie entsprechend der beigefügten Anleitung zu installieren und betreiben, sie sicher bei einer autorisierten Boston Acoustics Service-Vertretung anzuliefern und den Kauf durch Vorlage des Verkaufsbelegs nachzuweisen, falls Garantieleistungen in Anspruch genommen werden.

Von dieser Garantie ausgenommen sind Schäden, die auf Missbrauch, Fehlgebrauch, unsachgemäßes Aufstellen, Unfälle, Lieferschäden oder Reparaturen/Umbauten von anderen Personen als einem autorisierten Händler von Boston Acoustics zurückzuführen sind.

Diese Garantie ist auf Produkte von Boston Acoustics begrenzt und deckt Beschädigungen von Zusatzausrüstung nicht ab. Diese Garantie deckt Kosten für Abbau oder Neuaufbau nicht ab. Diese Garantie verliert ihre Gültigkeit, falls die Seriennummer entfernt oder unlesbar gemacht wird. Diese Garantie verleiht Ihnen bestimmte Rechte. Abhängig von der Region, in der Sie leben, können diese Rechte unterschiedlich ausfallen.

## Inanspruchnahme von Leistungen des Technischen Kundendiensts

Vereinigte Staaten

Wenden Sie sich zuerst an den Händler, von dem Sie das Produkt erworben haben. Falls dies nicht möglich ist, senden Sie eine E-Mail-Nachricht an: [support@bostona.com](mailto:support@bostona.com), oder schreiben Sie an:

Boston Acoustics, Inc.  
100 Corporate Drive  
Mahwah, NJ 07490 USA

Kanada

Wenden Sie sich zuerst an den Händler, von dem Sie das Produkt erworben haben. Falls dies nicht möglich ist, senden Sie eine E-Mail-Nachricht an: [support@dmcanada.ca](mailto:support@dmcanada.ca), oder schreiben Sie an:

D&M Canada  
5-505 Apple Creek Blvd  
Markham, ON L3R 5B1

Alle anderen Länder

Wenden Sie sich an den Händler, von dem Sie das Produkt erworben haben, oder an einen anderen Vertrieb in Ihrer Nähe.

Weitere Informationen finden Sie unter: [bostonacoustics.com/support](http://bostonacoustics.com/support)



Wenn das Produkt mit diesem Symbol gekennzeichnet ist, darf es nicht über den Hausmüll entsorgt werden. Stattdessen können Sie es in ein separates Sammelbehältnis für Elektronikschrott geben oder dem Einzelhändler zurückgeben, wenn Sie ein ähnliches Produkt kaufen. Der Hersteller hat die Kosten für die Wiederverwertung dieses Produkts bereits entrichtet. Auf diese Weise tragen Sie zu Wiederverwertung und Recycling bei, minimieren negative Auswirkungen auf die Umwelt und die menschliche Gesundheit und vermeiden Bußgelder für nicht fachgerechte Entsorgung.



7 Constitution Way, Woburn, MA 01801 USA  
[www.bostonacoustics.com](http://www.bostonacoustics.com)

Boston, Boston Acoustics, the Boston Acoustics logo, and TVEe are registered trademarks of Boston Acoustics, Inc. Specifications are subject to change without notice. Dolby is a registered trademark of Dolby Laboratories.

© 2012 Boston Acoustics, Inc. 142-004203-2  
Download from [Www.Somanuals.com](http://www.Somanuals.com). All Manuals Search And Download.

## Free Manuals Download Website

<http://myh66.com>

<http://usermanuals.us>

<http://www.somanuals.com>

<http://www.4manuals.cc>

<http://www.manual-lib.com>

<http://www.404manual.com>

<http://www.luxmanual.com>

<http://aubethermostatmanual.com>

Golf course search by state

<http://golfingnear.com>

Email search by domain

<http://emailbydomain.com>

Auto manuals search

<http://auto.somanuals.com>

TV manuals search

<http://tv.somanuals.com>