

P-touch

TZ
TAPE

Handy



MODEL PT-200
USER'S GUIDE

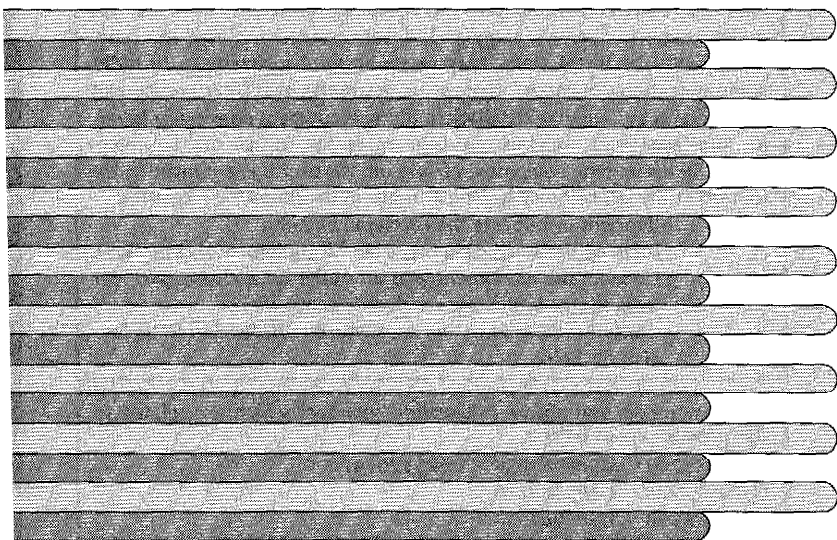

- Read this User's Guide before you start using your P-Touch.
- Keep this User's Guide in a handy place for future reference.

brother[®]

INTRODUCTION

This machine will help you design and print labels for any application. Extremely versatile, it can create characters of many sizes and styles. In addition, with the use of colorful tape cartridges, you can print labels with a variety of letter and background colors.

You no longer have to worry about rushing tasks that require professional-type printing. The quality and performance of this machine make it very versatile.

Although this machine is easy to use, we suggest that you read this manual carefully before starting. Please keep this manual in a handy place for future reference.

Good luck! We hope you enjoy making beautiful custom labels.

FCC NOTICE

This equipment has been tested and found to comply with the limits for a Class B digital device, pursuant to Part 15 of the FCC Rules. These limits are designed to provide reasonable protection against harmful interference in a residential installation. This equipment generates, uses, and can radiate radio frequency energy and, if not installed and used in accordance with the instructions, may cause harmful interference to radio communications. However, there is no guarantee that interference will not occur in a particular installation. If this equipment does cause harmful interference to radio or television reception, which can be determined by turning the equipment off and on, the user is encouraged to try to correct the interference by one or more of the following measures:

- Reorient or relocate the receiving antenna
- Increase the separation between the equipment and receiver.
- Connect the equipment into an outlet on a circuit different from that to which the receiver is connected.
- Consult the dealer or an experienced radio/television technician for help.

Patent numbers and patent publication numbers which are related to this product are as below:

USP4839742	USP4983058	USP5120147
USP4927278	USP5009530	
USP4976558	USP5069557	

CONTENTS

OVERVIEW	2
GENERAL PRECAUTIONS	4
BEFORE YOU START	5
TAPE CASSETTES.....	5
POWER SUPPLY.....	6
ENTERING A MESSAGE	7
STARTING.....	7
KEY OPERATIONS.....	7
DISPLAY.....	8
CURSOR MOVEMENT.....	8
DELETE KEY.....	8
SPACE/SET KEY.....	9
SYMBOLS.....	9
CHANGING THE FORMAT	10
SIZE.....	10
STYLE.....	11
UNDERLINE/FRAME.....	12
LABEL LENGTH.....	13
DOUBLE-LINE PRINTING.....	14
PRINTING A LABEL	15
TAPE FEED.....	15
MIRROR PRINTING.....	16
PRINTING & CUTTING.....	16
REPEAT PRINTING.....	17
NUMBERING.....	18
LABEL BACKING REMOVAL.....	19
STORING MESSAGES	20
PHRASE MEMORY.....	20
MEMORY SIZE.....	20
STORING THE MESSAGE.....	20
RECALLING & DELETING FROM PHRASE MEMORY.....	21
MESSAGE LIST	22
TROUBLESHOOTING	23
SPECIFICATIONS	24
ACCESSORIES	25

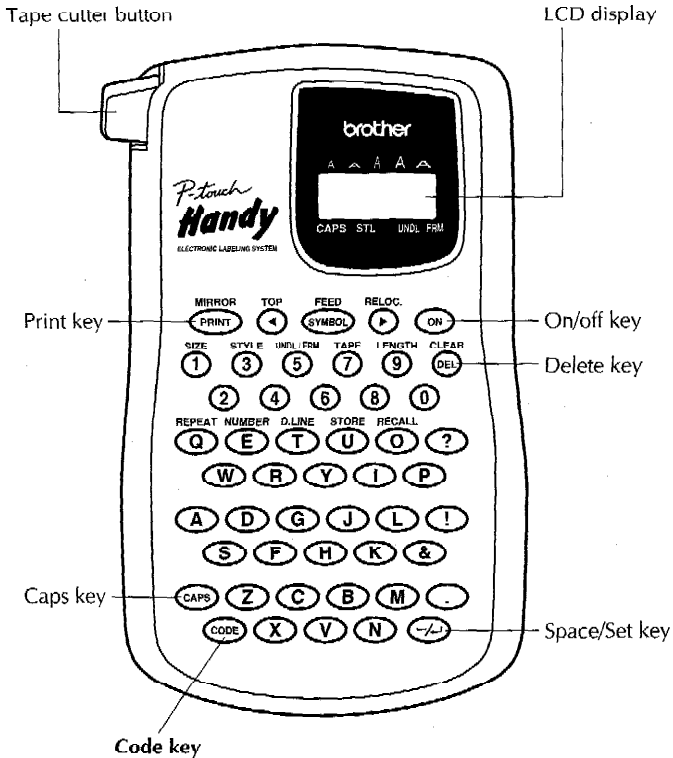

OVERVIEW

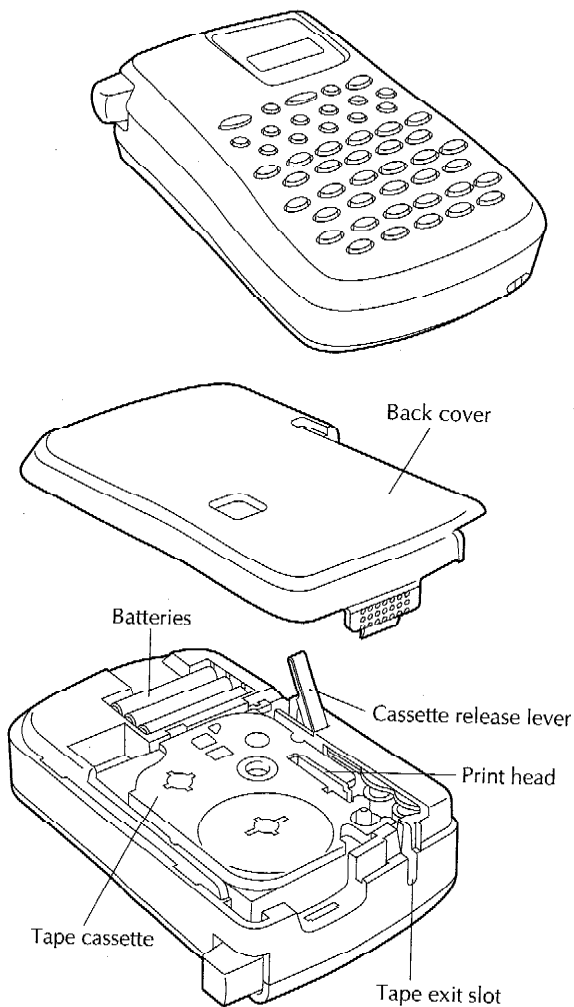

Code key
Hold down this key and press the desired function key to use the functions written in green.



GENERAL PRECAUTIONS

- Use only Brother TZ tapes with this machine. Do not use tapes that do not have the  mark.
- Three different tape widths are available: 1/4" (6 mm), 3/8" (9 mm) and 1/2" (12 mm).
- Do not pull the tape. This may damage the tape cassettes.
- Do not attempt to cut the tape while printing or feeding since this will damage the tape.
- Do not clean the machine with alcohol or other organic solvents. Use only a soft, dry cloth.
- Remove the batteries if you do not intend to use your machine for an extended period of time.
(Note: When power is disconnected for more than three minutes, any messages in the working area or the Phrase Memory will be lost.)
- Do not put any foreign objects onto or into the machine.
- Do not expose the machine to high temperatures or high humidity. Never leave it on the dashboard or in the back of your car.
- Do not use the machine in dusty places. Keep it out of both direct sunlight and rain.
- Do not leave any rubber or vinyl on the machine for an extended period of time. Doing so may cause staining.
- After inserting a new tape cassette, advance the tape by holding down  and pressing  once.
- Do not touch the print head mechanism. If the head is touched, clean it immediately with a soft wipe (e.g. a cotton swab) to avoid permanent damage.
- To avoid injuries, do not touch the cutter's edge.

BEFORE YOU START

TAPE CASSETTES

A TZ tape cassette is supplied with this unit.

The Brother TZ tapes used in this machine are available in a variety of colors and three tape widths (1/4" (6 mm), 3/8" (9 mm) and 1/2" (12 mm)).

To change the tape cassette:

- (1) Press in on the rough area at the top end of the machine and pull off the back cover. At the same time, the cassette release lever on the back of the machine is lifted.
- (2) If there is a tape cassette already in the compartment, remove it by pulling it straight up.
- (3) Remove the stopper from the new tape cassette and if the tape inside the cassette is loose, use your finger to wind the toothed wheel in the direction of the arrow on the tape cassette.
- (4) Insert the tape cassette firmly into the compartment.

Note: When inserting the tape cassette, make sure that the inner ribbon does not get caught on the corner of the metal guide.

- (5) Replace the back cover by inserting the tab on the bottom end of the cover into the slot on the bottom end of the machine, then securely fitting it into place. Lock the back cover by pushing the release lever back into place.
- (6) Feed the tape by holding down **CODE** and pressing **FEED SYMBOL** once, then press in on the tape cutter button to cut the tape.

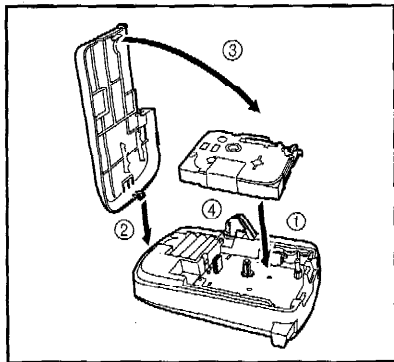
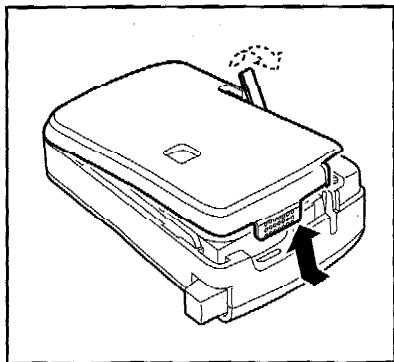

POWER SUPPLY

Since this machine is compact and portable, it can be used anywhere by installing six AAA **alkaline** batteries. When changing the batteries, always replace all six at the same time.

To insert the batteries:

- (1) Press in on the rough area at the top end of the machine and pull off the back cover. At the same time, the cassette release lever on the back of the machine is lifted.
- (2) Insert the batteries in the direction shown by the illustration on the bottom of the battery compartment. The positive end of the three batteries in the bottom row point toward the right, while the positive end of the top three point in the opposite direction.

Note: When replacing the batteries, insert the new ones within three minutes of removing the old ones, otherwise any message in the working area or Phrase Memory will be lost.

- (3) Replace the back cover by inserting the tab on the bottom end of the cover into the slot on the bottom end of the machine, then securely fitting it into place. Lock the back cover by pushing the release lever back into place.

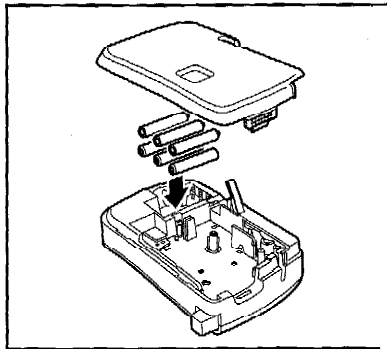
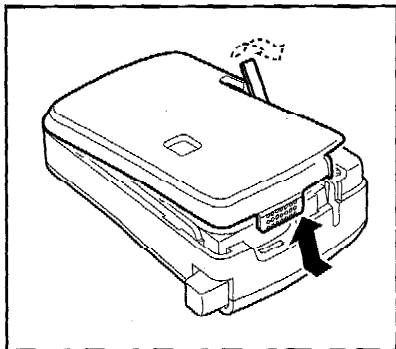

ENTERING A MESSAGE

STARTING

To turn on the machine:

Press **ON**.

The machine's internal memory retains the last message created and displays it when you turn on the machine. This feature allows you to stop work on a message, turn off the machine and return to it later without having to re-enter the message.

The machine has an automatic power-off feature. If no key is pressed within five minutes while the machine is on, it will automatically turn off. The message will be retained in memory until the machine is turned on again.

KEY OPERATIONS

Most characters can be entered by simply pressing their keys. However, to use special functions or to enter uppercase letters, two special keys are necessary.

CODE KEY

By holding down **CODE** and pressing a key with a function written in green above it, you can use the corresponding function.

CAPS KEY

By pressing **CAPS** to enter CAPS mode, you can add uppercase letters to your message by simply pressing the character keys. When this mode is on, the CAPS indicator in the bottom left-hand corner of the display comes on. To exit CAPS mode, press **CAPS** to turn off the CAPS indicator.

DISPLAY

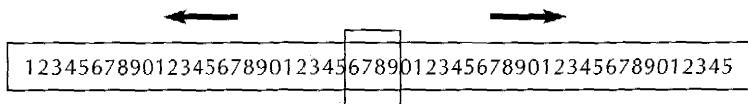

This machine's LCD display is 4 characters wide. Actually though, you can create messages up to 55 characters in length. The 4-character display is like a window which moves across your message.







CURSOR MOVEMENT

You can review and edit different parts of your message by moving the cursor backward and forward.

To move the cursor through your message:

Press  and  to move the cursor one space at a time.

Note: ● Hold down  and press  to return the cursor to the beginning of the message.

● Hold down  and press  to advance the cursor to the end of the message.



DELETE KEY

This key can be used to remove characters from your message, delete the entire message or cancel some settings.

To delete a character:



Press  to delete the character to the left of the one above the cursor.

To delete the current message:

Hold down  and press .

SPACE/SET KEY

As on a typewriter, press  to add a blank space to your message. This key can also be used to select some settings, such as an accented character, a symbol, the label length or a Phrase Memory area.





Note:  and  have different functions. Press  to move the cursor forward through the message without adding blank spaces.

SYMBOLS

In addition to the letters and numerals on the key tops, there are 74 accented characters and symbols available in Symbol mode. These symbols are divided into 19 groups, corresponding to the letters A through S.

Group No.	SYMBOLS	Group No.	SYMBOLS
A	í î á é	K	€ ¤ \$ @
B	í ó ú ¢	L	§ 2 3 2
C	Ç ç Ñ ñ	M	3 4 ☎ ☐
D	Ü ü Æ æ	N	☒ TM ® ©
E	+ - × ÷	O	☞ ☹ ☺ ☻
F	= / # %	P	♿ ☹ ☺ ☻
G	: ; ~ ´	Q	☹ ☺ ☻ ☹
H	, * . °	R	☹ ☺ ☻ ☹
I	[] ()	S	♥ ★
J	↑ ↓ → ←		

To input a symbol from Symbol mode:

- Press  to enter Symbol mode. The message "A-3?" is displayed.
- Press the key of the letter whose group contains the symbol you wish to use. The symbols in that letter's group will be displayed.
- Press  and  to move the cursor under the symbol you want.
- Press  to display your message with the selected character added to it.
- Repeat steps (1) through (4) if you wish to add another symbol to your message.

CHANGING THE FORMAT

SIZE

There are five different character sizes that you can select for your message. The indicator at the top of the display shows the currently selected size.

A (1) Standard size

J.SMITH

A (4) Double width & double height

J.SMITH

^ (W2) Double width

J.SMITH

^ (8) 4 × Width & double height

J.SMITH

A (H2) Double height

J.SMITH

To choose a character size:

- (1) Hold down **CODE** and press **1** to change the character size.
- (2) Continue holding down **CODE** and pressing **1** until your desired character size is indicated. The sizes change in the following order:

A → A → A → A → A

↑

- Note:**
- Since the size of the characters that can be printed depends on the width of the installed tape, only characters of size A (1) and A (W2) can be printed on 1/4" (6-mm)-wide tape.
 - Since the size of the characters that can be printed using the VERT print style depends on the width of the installed tape, only characters of size A (1) and A (H2) can be printed using the vertical style on 1/4" (6-mm)-wide tape.
 - If the set character size cannot be used with the installed tape when **MIRROR** **PRINT** is pressed, the error message "ERR" will be displayed and the label will not be printed.

STYLE

You can also use one of nine different print styles for the characters in your label.

NORM (normal)

J.SMITH

IT+O (italic + outline)

J.SMITH

OUTL (outline)

J.SMITH

IT+B (italic + bold)

J.SMITH

BOLD

J.SMITH

IT+S (italic + shadow)

J.SMITH

SHAD (shadow)

J.SMITH

VERT (vertical)

J . S M I T H

ITAL (italic)

J.SMITH

To choose a print style:

- (1) Hold down **CODE** and press **STYLE 3** once. The current print style is displayed.
- (2) Continue holding down **CODE** and pressing **STYLE 3** until your desired print style appears. If you select a style other than normal, the STL indicator on the bottom of the display comes on.

Note: Only normal style characters can be printed vertically.

UNDERLINE/FRAME

You can add an underline or frame to your message when you wish to emphasize the text.

TEXT (no underline or frame)

ABC

BOX2

ABC

UNDL (underline)

ABC

BOX3

ABC

BOX1

ABC

BOX4

ABC

To choose an underline / frame setting:

- (1) Hold down **CODE** and press **5** ^{UNDL / FRM} once. The current underline/frame setting appears on the display.
- (2) Continue holding down **CODE** and pressing **5** ^{UNDL / FRM} until your desired underline/frame appears. If you select underlining or a frame, the UNDL/FRM indicator on the bottom of the display comes on.

- Note:**
- Underlining and a frame cannot be set simultaneously.
 - The underline or frame will not be printed when the VERT print style is used.

LABEL LENGTH

Although the length of the printed label automatically adjusts to fit the length of the entered text, there may be times when you will want to make a label with a specific length. The Label length mode allows you to set the label to a length between 2" and 9.9" (50 and 250 mm).

To set the label length:

- (1) Hold down **CODE** and press **LENGTH 9** once. The current label length setting appears on the display. If "L---" is displayed, the Label length mode is off. When the Label length mode is on, "L" and the current setting (in either inches or millimeters) are shown.
- (2) Continue holding down **CODE** and pressing **LENGTH 9** until the Label length mode is turned on and the current setting is displayed.
- (3) Use the number keys or press **TOP** **◀** and **RELOC.** **▶** to enter the label length that you want to use.
- (4) Press **L** to display the length of the currently entered text and check that it is less than the set length.
- (5) Press **↵** to set the label length.

- Note:**
- Press **M** while the label length is displayed to switch the setting between inches and millimeters. When a decimal point appears in the setting (e.g. 2.0), the label length is displayed in inches.
 - If you set a label length that is shorter than the entered text and press **MIRROR PRINT**, the error message "ERR" will be displayed and the label will not be printed.
 - The label length function turns off when the machine is turned off. If you want to set the label length again after the power has been turned off, you must turn on the label length function. (At this time, the previous setting is displayed.)

DOUBLE-LINE PRINTING

This option enables two lines of text to be printed, one above the other. Double-line printing can only be used if 3/8" (9-mm) or 1/2" (12-mm)-wide tape is installed.

To create a two-line message.

- (1) Enter the text for the upper line.
- (2) Hold down **CODE** and press **D.LINE** **T**. The lower line marker (▼) will appear on the display.
- (3) Type the text for the lower line.

Note:

- To change back to single-line printing, use **CLEAR** **DEL** to delete ▼.
- The text in a two-line message is always printed with the **A** (1) character size and normal print style, regardless of the size and style settings.

PRINTING A LABEL

TAPE FEED

This function can be used to leave equal margins on the left and right sides of the label: 1/3" (8 mm) when "#" is displayed, 1/2" (12 mm) when "##" is displayed and 1" (24 mm) when "###" is displayed. In addition, one label with multiple format styles can be printed using the "-" setting, which does not feed the tape after printing the label.

To choose a tape feed:

- (1) Hold down **CODE** and press **TAPE 7** once. The current tape feed setting appears on the display.
- (2) Continue holding down **CODE** and pressing **TAPE 7** until your desired setting appears.

Note: • After printing a label using the "-", "#" or "##" setting, hold down **CODE** and press **FEED SYMBOL** once to feed the tape before cutting it. If the tape is not fed before being cut, some of the printed characters may be cut off. (See the illustration below.)

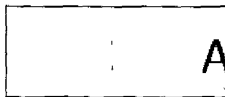

- After pressing the tape cutter button to cut off a label that was printed using the "#" or "##" settings, center the text within the label by cutting along the printed dots.

MIRROR PRINTING

This function prints your label so that the text is legible from the adhesive side of the tape. If mirror-printed labels are attached to glass, such as a showroom, or some other transparent material, they can be read correctly from the opposite side. For this application, transparent tape must be used.

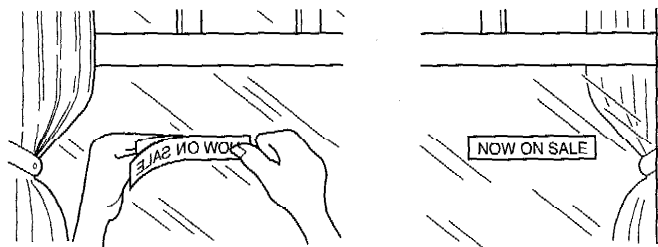

To use the mirror printing function:

- (1) Hold down **CODE** and press **MIRROR PRINT** once. The current mirror printing setting appears on the display. When "M: X" is displayed, the text is printed normally. If "M: O" appears, the mirror printing function is on.
- (2) Continue holding down **CODE** and pressing **MIRROR PRINT** until your desired setting appears.

Note: The mirror printing function turns off when the machine is turned off. If you want to use mirror printing again after the power has been turned off, you must turn on the mirror printing function.

PRINTING & CUTTING

After you have changed the format of the text, you are ready to print the label.

To print a label:

Press **MIRROR PRINT**. The message "PRNT" is displayed while the message is being printed. The label comes out of the tape exit slot on the top end of the machine.

To cut the tape:

- (1) If the tape margins are set to "-", "#" or "##", hold down **CODE** and press **FEED SYMBOL**. (Refer to TAPE FEED.) The message "FEED" is displayed while the tape is fed.
- (2) Push in the tape cutter button on the left side of the machine.

- Note:**
- Pulling on the tape may damage the tape cassette.
 - Pushing in the tape cutter button too far may break it.
 - In order to prevent damaging the tape, do not attempt to cut it while the messages "PRNT" or "FEED" are displayed.

REPEAT PRINTING

This function allows you to repeatedly print the same label up to nine times.

To use the repeat printing function:

It is recommend to set the tape margins to "#" or "##". (Refer to TAPE FEED.)

- (1) Hold down **CODE** and press **REPEAT Q**. The message "1-9?" is displayed.
- (2) Press the number key (1-9) corresponding to the number of labels you want.

For example, if you want to print nine labels, press **LENGTH 9**.

- (3) Press **MIRROR PRINT** and the set number of labels will be printed. If the margins are set to "-", "#" or "##", hold down **CODE** and press **FEED SYMBOL** before cutting the tape. (Refer to TAPE FEED.)
- (4) Push in the tape cutter button to cut the tape, then cut along the printed dots to separate the labels.

- Note:**
- Before printing, you can press **CLEAR DEL** to display the previous screen.
 - In order to prevent damaging the tape, do not attempt to cut it while the messages "PRNT" or "FEED" are displayed.
 - Before starting a repeat print, check that there is sufficient tape in the cassette. Press **ON** immediately if the tape runs out (striped tape appears) before all the printing is finished.

NUMBERING

This function can be used to print a set number of labels in which the designated number automatically increases by 1 after the label is printed, for example when printing labels containing a date ("JULY 4, 1962", "JULY 5, 1962", and "JULY 6, 1962").

To use the numbering function when printing:

It is recommended to set the tape margins to "#" or "##". (Refer to TAPE FEED.)

- (1) Position the cursor beneath the number in the text to be increased, then hold down **CODE** and press **NUMBER E**. The message "1-9?" is displayed.
- (2) Press the number key (1-9) corresponding to the last number that is to be printed. For the example explained above, press **6**.
- (3) Press **MIRROR PRINT** and the labels will be printed. Printing will be repeated, with the specified number increased by 1, until the entered number is reached. If the margins are set to "-", "#", or "##", hold down **CODE** and press **FEED SYMBOL** before cutting the tape. (Refer to TAPE FEED.)
- (4) Push in the tape cutter button to cut the tape, then cut along the printed dots to separate the labels.

Note:

- Before printing, you can press **CLEAR DEL** to display the previous screen.
- If you enter a number that is lower than the one originally entered in the text and press **MIRROR PRINT**, the error message "ERR" will be displayed and the labels will not be printed.
- Numbers only increase by one.
- If the batteries become weak while printing using the numbering function, the operation will be interrupted.
- In order to prevent damaging the tape, do not attempt to cut it while the messages "PRNT" or "FEED" are displayed.

LABEL BACKING REMOVAL

The enclosed stick enables the label backing of the tape to be removed easily.

- (1) Hold the tape with its printed surface up in your left hand and hold the stick in your right hand.
- (2) Pass the tape halfway through the long narrow hole in the stick.
- (3) After turning the stick three-quarters of a turn inward, pull the stick to the right.

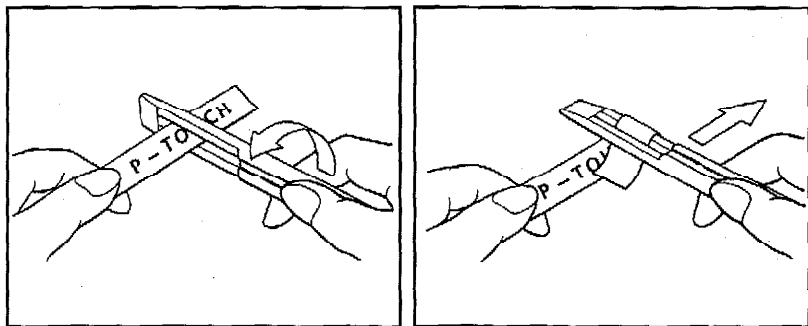

STORING MESSAGES

PHRASE MEMORY

You can use the Phrase Memory to store your most frequently used messages. Text stored in the Phrase Memory will not be deleted by the usual message deletion operation (holding down **CODE** and pressing **DEL**).

ing operation (holding down **CODE** and pressing **CLEAR DEL**).

You can easily recall your message from this Phrase Memory any time you want to work with it.

MEMORY SIZE

In the Phrase Memory you can store up to a total of 300 characters. These 300 characters can be divided into as many as nine areas.

The maximum capacity for any single area is 55 characters.

Note: When replacing the batteries, insert the new ones within three minutes of removing the old ones, otherwise any message in the working area or Phrase Memory will be lost.

STORING THE MESSAGE

To store the currently displayed message in the Phrase Memory:

- (1) Hold down **CODE** and press **STORE U**. The message "1-9?" is displayed.
- (2) Press the number key (1-9) corresponding to the Phrase Memory area that you wish to select. Your message is stored in the chosen area and the message previously shown in the working area reappears on the display.

If the area you select is already being used, the error message "ERR" will briefly appear, then you will again be asked to choose an area. In this case, select a different area between 1 and 9.

If messages are already stored in all nine areas, you must delete one of them before you can store your current message.

Also, when 300 characters are already stored in the Phrase Memory and you try to store more, the message "FULL" will appear on the display. You must delete one of the memory areas before you can store your current message.

RECALLING & DELETING FROM PHRASE MEMORY

To recall or delete a message stored in one of the nine Phrase Memory areas:

- (1) Hold down **CODE** and press **RECALL** **0**. The message "1-9?" is displayed.
- (2) Press the number key (1-9) corresponding to the Phrase Memory area containing the message that you want to recall or delete. The number and the beginning of the selected message appear on the display. If you selected the wrong number, you can now press a different number key (1-9) to display the correct message.
- (3) Recalling: Press **←/→** to recall the message selected from the Phrase Memory and display it in the working area for use.

Deleting: Hold down **CODE** and press **CLEAR** **DEL** to delete the selected message from the Phrase Memory.

- Note:**
- The character size, print style and underline/box that were saved with the text are also recalled.
 - When a message is recalled from the Phrase Memory, any message currently shown in the display is cleared.

MESSAGE LIST

ERR	An error occurred.
BATT	The batteries are weak.
BATT	The batteries are empty.
FULL	The working area is full (max.: 55 characters) or the Phrase Memory is full. (See STORING THE MESSAGE .)
A-5?	See SYMBOLS .
NORM	See STYLE .
OUTL	
BOLD	
SHAD	
ITAL	
IT+O	
IT+B	
IT+S	
VERT	
TEXT	
UNDL	See UNDERLINE/FRAME .
BOX1	
BOX2	
BOX3	
BOX4	
-	See TAPE FEED .
#	
##	
###	
L---	No label length is set.
L***	See LABEL LENGTH .
>2.0	The set label length is too short.
>050	
<9.9	The set label length is too long.
<250	
M: O	See MIRROR PRINTING .
M: X	
PRNT	The label is being printed.
FEED	The tape is being fed.
1 - 9?	See REPEAT PRINTING, NUMBERING, STORING THE MESSAGE and RECALLING & DELETING FROM PHRASE MEMORY .

TROUBLESHOOTING

Problem	What To Do
1. The display stays blank after you have turned on the machine.	<ul style="list-style-type: none">● Check that the batteries are correctly installed.● Check the batteries. Replace them if they are weak.
2. The machine does not print, or the printed characters are blurred.	<ul style="list-style-type: none">● Check that the tape cassette has been installed properly.● Check the tape cassette. Replace it if it is empty.● Check that the character size is appropriate for the width of the tape that is used.
3. The printed characters are not formed properly.	<ul style="list-style-type: none">● Check the batteries. Replace them if they are weak.
4. Striped tape appears.	<ul style="list-style-type: none">● You have reached the end of the tape. Replace the tape cassette.
5. The memory has cleared on its own.	<ul style="list-style-type: none">● The batteries may be weak. Replace them.
6. A blank horizontal line appears through the printed label.	<ul style="list-style-type: none">● There may be some dust on the print head. Remove the tape cassette and use a dry cotton swab to gently wipe the print head (see page 3) with an up-and-down motion.● If dust still remains, dip the cotton swab in isopropyl (rubbing) alcohol and gently wipe the print head again.

SPECIFICATIONS

Input device:	49 keys (40 character keys and 9 function keys)
Print speed:	10 mm/sec.
Character size:	Standard size (1) Double width (W2) Double height (H2) Double width & double height (4) 4 × Width & double height (8)
Internal character:	Font: HELSINKI
Print tape:	Pressure-sensitive adhesive-based (TZ tape only) 1/2" (12 mm) (W) × 26' 3" (8 m) (L) 3/8" (9 mm) (W) × 26' 3" (8 m) (L) 1/4" (6 mm) (W) × 26' 3" (8 m) (L)
LCD:	7 × 5 dots 1 line × 4 columns
Power supply:	Six AAA size alkaline batteries (SUM4/LR03) The power automatically turns off if no key is pressed within five minutes.
Dimensions:	3 7/8" (W) × 6 3/8" (D) × 1 7/8" (H) (99 mm × 164 mm × 48.5 mm)
Weight:	14 oz. (0.40 kg) (without batteries and tape cassette)
Buffer memory size:	55 characters
Phrase memory size:	300 characters maximum, 9 storage areas available

ACCESSORIES

- **Supplies**

Obtain tape cassettes from your nearest authorized dealer. Brother cannot be held responsible for trouble caused by the use of unauthorized supplies.

Use only Brother TZ tapes with this machine. Do not use tapes that do not have the  mark.

Stock No.	Description	QTY/ PACKAGE	PRICE
1/2" (12 mm) laminated tapes			
TZ-131	Black Characters on Clear Adhesive	1	\$16.95
TZ-231	Black Characters on White Adhesive	1	\$17.95
TZ-232	Red Characters on White Adhesive	1	\$17.95
TZ-335	White Characters on Black Adhesive	1	\$20.95
3/8" (9 mm) laminated tapes			
TZ-121	Black Characters on Clear Adhesive	1	\$14.95
TZ-221	Black Characters on White Adhesive	1	\$16.95
TZ-325	White Characters on Black Adhesive	1	\$18.98
TZ-421	Black Characters on Red Adhesive	1	\$16.95
1/4" (6 mm) laminated tapes			
TZ-111	Black Characters on Clear Adhesive	1	\$12.95
TZ-211	Black Characters on White Adhesive	1	\$14.95
TZ-315	White Characters on Black Adhesive	1	\$17.95

SUPPLIES ORDER FORM

Dear Customer:

Please send this order form, along with proper payment, to the address below. OR, Visa, MasterCard or Discover holders, call toll free, anytime, 1-800-284-4357, or fax your completed order form to 1-800-947-1445.

Stock No.	Description	Price	Quantity	Total
Subtotal				

Name: _____
 Address: _____
 City: _____
 State/Zip: _____
 Daytime Phone: _____

Accessory Subtotal: \$ _____

AZ, CA, CT, FL, GA, IL, LA, MA, MI, MN,
 MO, NC, NJ, NV, NY, TN, TX, VA, WA
 resideinte add aplicable calos tax \$ _____

SEND ORDER FORM TO:
 Brother International Corp.
 Attn: Consumer Accessory Div.
 P.O.Box 341332
 Bartlett, TN38184-1332

Shipping/Handling Options
 Please choose one:

- Standard (\$5.00)
- 2nd day air freight (\$8.75)
 Mandatory for all deliveries
 outside of the continental U.S.
 (Alaska, Hawaii, Puerto Rico,
 Virgin Islands & Canada)
- All other overseas orders (\$25.00) \$ _____

TOTAL DUE \$ _____

Method of payment (Check one)
 () Visa () MasterCard () Discover () Check/Money Order
 Account Number _____
 Expiration Date _____

Signature _____

*Prices subject to change without notice.

SUPPLIES ORDER FORM

Dear Customer:

Please send this order form, along with proper payment, to the address below, OR, Visa, MasterCard or Discover holders, call toll free, anytime, 1-800-284-4357, or fax your completed order form to 1-800-947-1445.

Stock No.	Description	Price	Quantity	Total
Subtotal				

Name: _____
Address: _____
City: _____
State/Zip: _____
Daytime Phone: _____

Accessory Subtotal: \$ _____
AZ, CA, CT, FL, GA, IL, LA, MA, MI, MN,
MO, NC, NJ, NV, NY, TN, TX, VA, WA
residents add applicable sales tax \$ _____

Shipping/Handling Options

- Please choose one:
- Standard (\$5.00)
 - 2nd day air freight (\$8.75)
Mandatory for all deliveries outside of the continental U.S. (Alaska, Hawaii, Puerto Rico, Virgin Islands & Canada)
 - All other overseas orders (\$25.00)

\$ _____

SEND ORDER FORM TO:
Brother International Corp.
Attn: Consumer Accessory Div.
P.O.Box 341332
Bartlett, TN38184-1332

TOTAL DUE \$ _____

Method of payment (Check one)

() Visa () MasterCard () Discover () Check/Money Order

Account Number _____

Expiration Date _____

Signature _____

*Prices subject to change without notice.

GUIA DEL USUARIO

Esta máquina le ayudará a diseñar e imprimir etiquetas para cualquier aplicación.

Es muy versátil y puede utilizarse para crear caracteres de varios tamaños y estilos. Además, con el empleo de las cintas de colores, podrá imprimir las etiquetas con colores diferentes para las letras y para el fondo.

Ya no será necesario que se preocupe por las tareas que requieren una impresión tipo profesional. La calidad y rendimiento de esta máquina la convierten en una máquina muy versátil.

Aunque esta máquina es fácil de utilizar, le aconsejamos que lea atentamente este manual antes de empezar. Conserve este manual en un lugar de fácil acceso para poderlo consultar cuando sea necesario.

¡Buena suerte! Esperamos que disfrute haciendo hermosas etiquetas personales.

AVISO DE LA FCC

Este equipo ha sido probado y cumple con los límites de un aparato digital de la Clase B, siguiendo el apartado 15 de las normas de la FCC. Estos límites están pensados para proporcionar una protección razonable contra interferencias nocivas dentro de una instalación residencial. Este equipo podría interferir de forma nociva con comunicaciones por radio si no se instala y utiliza siguiendo las instrucciones. No obstante, no existe ninguna garantía de que no vayan a suceder interferencias en una instalación concreta. Si este equipo causara interferencias nocivas con la recepción de radio o televisión, lo cual puede determinarse poniendo el equipo en ON u OFF, se recomienda que el usuario intente corregir dichas interferencias mediante una de las siguientes medidas:

- Reoriente o ponga la antena receptora en otro lugar.
- Aumente la separación entre el equipo y el receptor.
- Conecte el equipo en una toma de un circuito diferente de la que esté conectada el receptor.
- Consulte a su distribuidor o a un técnico experimentado de radio/televisión.

A continuación se indican los números de patente y de publicación de patente relacionados con este producto:

USP4039742 USP4903058 USP5120147
USP4927278 USP5009530
USP4976558 USP5069557

ÍNDICE

PRECAUCIONES GENERALES	2
ANTES DE EMPEZAR	3
CASSETTES DE CINTA	3
ALIMENTACION	4
CREACION DE UN MENSAJE	5
COMIENZO	5
OPERACIONES DE LAS TECLAS	5
PANTALLA	6
MOVIMIENTO DEL CURSOR	6
TECLA DE BORRADO	6
TECLA ESPACIADORA/AJUSTE	7
SIMBOLOS	7
CAMBIO DEL FORMATO	8
TAMAÑO	8
ESTILO	9
SUBRAYADO/ENMARCADO	10
LONGITUD DE LA ETIQUETA	11
IMPRESION DE DOBLE LINEA	12
IMPRESION DE UNA ETIQUETA	13
AVANCE DE LA CINTA	13
IMPRESION INVERTIDA	14
IMPRESION Y CORTE	14
IMPRESION REPETIDA	15
NUMERACION	16
ALMACENAMIENTO DE MENSAJES	17
MEMORIA DE FRASES	17
TAMAÑO DE LA MEMORIA	17
ALMACENAMIENTO DEL MENSAJE	17
LLAMADA Y BORRADO DE LA MEMORIA DE FRASES	18
LISTA DE MENSAJES	19
ACCESORIOS	20

PRECAUCIONES GENERALES

- Utilice solamente cintas TZ Brother con esta máquina. No utilice cintas que no tengan la marca .
- Las cintas están disponibles en cuatro anchuras diferentes: 1/4" (6 mm), 3/8" (9 mm), 1/2" (12 mm) y 3/4" (18 mm).
- No tire de la cinta. Si lo hiciera podría dañar los cassettes de cinta.
- No limpie el P-Touch con alcohol ni otros disolventes orgánicos. Utilice únicamente un paño suave y seco.
- Retire las baterías y/o desconecte el adaptador de CA si no va a utilizar el P-Touch por un periodo de tiempo prolongado.
(Nota: Cuando se deja desconectado el P-Touch durante periodos prolongados de tiempo, se perderán los mensajes del área de trabajo o de la memoria de frases.)
- No ponga nada sobre la máquina.
- No exponga el P-Touch a temperaturas elevadas ni a altos índices de humedad. No la abandone en cualquier lugar ni lo guarde en el maletero de su automóvil.
- No utilice el P-Touch en lugares con mucho polvo. Evite la incidencia directa de la luz solar y la exposición a la lluvia.
- No deje objetos de goma o vinilo sobre el P-Touch por largo periodo de tiempo. Estos materiales podrían ocasionar oxidación.
- Después de insertar el nuevo cassette de cinta, avance la cinta pulsando las teclas **CODE** y **FEED** una vez.
- No toque el mecanismo del cabezal impresor. Si toca el cabezal, límpielo inmediatamente con un paño suave (por ejemplo, algodón) para evitar daños permanentes.
- Para evitar daños, no toque el filo del cortador.

ANTES DE EMPEZAR

CASSETTES DE CINTA

Con la máquina se suministra un cassette de cinta TZ.
Las cintas TZ Brother usadas en esta máquina están disponibles en varios colores y en tres anchuras de cinta (6 mm (1/4"), 9 mm (3/8") y 12 mm (1/2")).

Para cambiar el cassette de cinta:

- (1) Pulse la parte tosca del extremo superior de la máquina y saque la cubierta posterior. Al mismo tiempo, se levanta la palanca de liberación del cassette de la parte posterior de la máquina.
- (2) Si ya hay un cassette de cinta en el compartimiento, extraígalo tirando del mismo recto hacia arriba.
- (3) Extraiga el tope del nuevo cassette de cinta y si la cinta de dentro del cassette está floja, use el dedo para bobinar la rueda dentada en la dirección de la flecha del cassette de cinta.
- (4) Inserte firmemente el cassette de cinta en el compartimiento.

Nota: Cuando inserte el cassette de cinta, asegúrese de que la cinta interior no quede atrapada en la esquina de la guía metálica.

- (5) Vuelva a colocar la cubierta posterior insertando la lengüeta del extremo inferior de la cubierta en la ranura del extremo inferior de la máquina, adaptándola con seguridad en su lugar. Cierre la cubierta posterior pulsando de nuevo la palanca de liberación a su lugar.
- (6) Avance la cinta manteniendo pulsada la tecla **CODE** y pulsando **FEED SYMBOL** una vez, y pulse entonces el botón del cortador de la cinta para cortar la cinta.

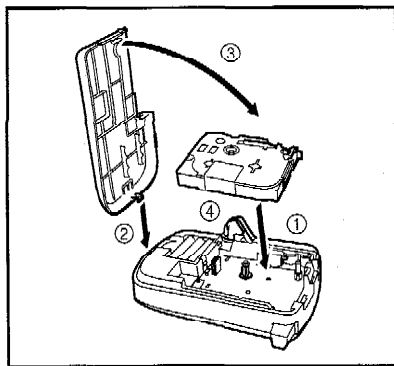
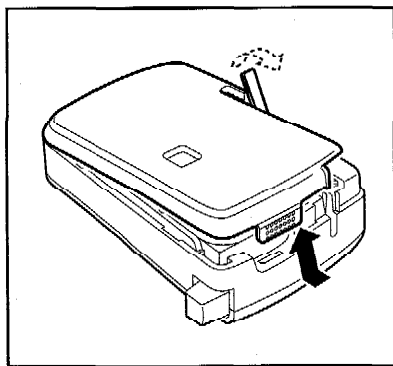

ALIMENTACION

Puesto que esta máquina es compacta y portátil, puede usarse en cualquier lugar instalando seis pilas **alcalinas** del tamaño AAA. Cuando cambie las pilas, reemplace siempre todas las seis pilas al mismo tiempo.

Inserción de las pilas:

- (1) Pulse la parte tosca del extremo superior de la máquina y saque la cubierta posterior. Al mismo tiempo, se levanta la palanca de liberación del cassette de la parte posterior de la máquina.
- (2) Inserte las pilas en la dirección indicada en la ilustración de la parte inferior del compartimiento de las pilas. El extremo positivo de las tres de la fila superior señala hacia la izquierda, y el extremo positivo de las pilas de la fila inferior señala en la dirección opuesta.

Nota: Cuando reemplace las pilas, inserte las nuevas antes de que transcurran tres minutos desde la extracción de las pilas viejas, porque de lo contrario se perderían los mensajes del área de trabajo o de la memoria de frases.

- (3) Vuelva a colocar la cubierta posterior insertando la lengüeta del extremo inferior de la cubierta en la ranura del extremo inferior de la máquina, adaptándola con seguridad en su lugar. Cierre la cubierta posterior pulsando de nuevo la palanca de liberación a su lugar.

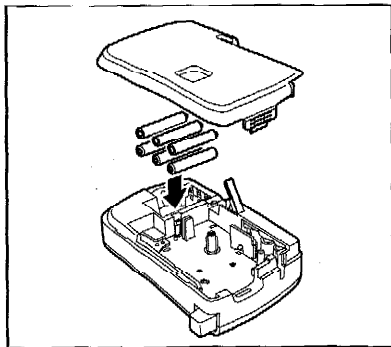
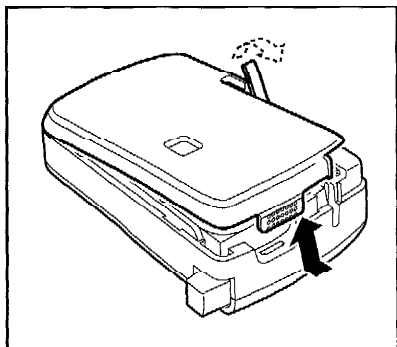

CREACION DE UN MENSAJE

COMIENZO

Para conectar la alimentación de la máquina:

Pulse **ON** .

La memoria interna de la máquina retiene el último mensaje creado y lo visualiza cuando se conecta la alimentación de la máquina. Esta función le permite dejar de trabajar en un mensaje, desconectar la máquina y volver después sin tener que volver a introducir el mensaje.

La máquina tiene una función de desconexión automática de la alimentación. Si no se pulsa ninguna tecla durante cinco minutos mientras la alimentación de la máquina está conectada, se desconecta automáticamente. El mensaje se retendrá en la memoria hasta que se vuelva a conectar la alimentación de la máquina.

OPERACIONES DE LAS TECLAS

Pueden introducirse la mayor parte de caracteres pulsando simplemente las teclas respectivas. Sin embargo, para emplear las funciones especiales o para introducir letras mayúsculas, se requieren dos letras especiales.

Tecla **CODE**

Manteniendo pulsada la tecla **CODE** y pulsado una tecla con una función escrita en verde encima de la misma, podrá emplear la función correspondiente.

Tecla **CAPS**

Pulsando la tecla **CAPS** para entrar en el modo CAPS (de caja alta), podrá añadir letras de la caja alta a su mensaje pulsando simplemente las teclas de los caracteres. Cuando este modo está activado, se encenderá el indicador CAPS de la esquina inferior izquierda de la pantalla. Para salir del modo CAPS, pulse

CAPS para que se apague el indicador de CAPS.

PANTALLA

La pantalla LCD de la máquina tiene una capacidad de 4 caracteres. No obstante, podrá crear mensajes con una longitud de hasta 55 caracteres. La pantalla de 4 caracteres actúa como una ventana que se desplaza a lo largo del mensaje.

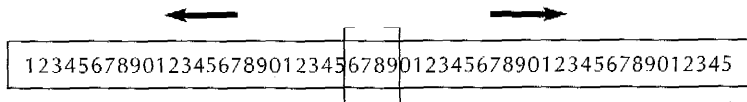

MOVIMIENTO DEL CURSOR

Puede volver a visualizar y editar una parte del mensaje desplazando el cursor hacia adelante y hacia atrás.

Para desplazar el cursor a lo largo del mensaje:

Pulse las teclas ^{TOP}◀ y ^{RELOC.}▶ y el cursor se desplazará de carácter en carácter.

Nota: ● Mantenga presionada la tecla ^{CODE} y la tecla ^{TOP}◀ para devolver el cursor al comienzo del mensaje.

● Mantenga presionada la tecla ^{CODE} y pulse la tecla ^{RELOC.}▶ para hacer que el cursor avance hasta el final del mensaje.

TECLA DE BORRADO

Esta tecla puede utilizarse para sacar caracteres del mensaje, para borrar todo el mensaje o para cancelar algún ajuste.

Para borrar un carácter:



Pulse la tecla ^{CLEAR}DEL para borrar el carácter que está a la izquierda del que está encima del cursor.

Para borrar el mensaje actual:

Mantenga pulsada la tecla ^{CODE} y pulse ^{CLEAR}DEL.























TECLA ESPACIADORA/AJUSTE

Al igual que en una máquina de escribir, pulse  para añadir un espacio en blanco en el mensaje. Esta tecla también puede utilizarse para seleccionar ciertos ajustes, tales como los de un carácter acentuado, un símbolo, la longitud de la etiqueta o un área de la memoria de frases.





Nota:  y  ^{RELOC.} tienen funciones distintas. Pulse  ^{RELOC.} para mover el cursor hacia adelante por el mensaje sin añadir espacios en blanco.

SÍMBOLOS

Además de las letras y de los números de la parte superior de las teclas, hay 74 caracteres acentuados y símbolos disponibles en el modo de símbolos. Estos símbolos se dividen en 19 grupos, que corresponden a las letras A y S.

N.º de grupo	SÍMBOLOS	N.º de grupo	SÍMBOLOS
A	í ÿ á é	K	  \$ @
B	í ó ú €	L	§ 2 3 2
C	Ç ç Ñ ñ	M	3 4  
D	Ü ü Æ æ	N	 TM ® ©
E	+ - × ÷	O	   
F	= / # %	P	   
G	: ; " '	Q	   
H	, * . °	R	   
I	[] ()	S	 
J	↑ ↓ → ←		

Para introducir un símbolo desde el modo de símbolos:

- Pulse  para introducir el modo de símbolos. Se visualizará el mensaje "A-S?".
- Pulse la tecla de la letra cuyo grupo contiene el símbolo que usted desea usar. Se visualizarán los símbolos de este grupo de letras.
- Pulse  ^{TOP} y  ^{RELOC.} para mover el cursor debajo del símbolo deseado.
- Pulse  para visualizar el mensaje con el carácter seleccionado añadido al mismo.
- Repita los pasos (1) al (4) si desea añadir otro símbolo al mensaje.

CAMBIO DEL FORMATO

TAMAÑO

Dispondrá de cinco tamaños distintos de caracteres que podrá seleccionar para el mensaje. El indicador de la parte superior de la pantalla muestra el tamaño actualmente seleccionado.

A (1) Tamaño estándar

J.SMITH

A (4) Doble ancho y Doble altura

J.SMITH

A (W2) Doble ancho

J.SMITH

A (8) Tamaño 4 x ancho y doble altura

J.SMITH

A (H2) Doble altura

J.SMITH

Para elegir el tamaño de los caracteres:

- (1) Mantenga pulsada la tecla **CODE** y pulse **1** para cambiar el tamaño de los caracteres.
- (2) Siga manteniendo pulsada la tecla **CODE** y pulse **1** hasta que se indique el tamaño de caracteres deseado. El tamaño de los caracteres cambia en el orden siguiente:

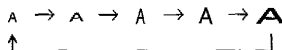

- Nota:**
- Puesto que el tamaño de los caracteres que pueden imprimirse depende de la anchura de la cinta instalada, en una cinta de 6 mm (1/4") de anchura sólo podrán imprimirse caracteres A (1) Y A (W2).
 - Puesto que el tamaño de los caracteres que pueden imprimirse usando el estilo de impresión VERT depende de la anchura de la cinta instalada, en una cinta de 6 mm (1/4") de anchura sólo podrán imprimirse caracteres A (1) Y A (H2) usando el estilo vertical.
 - Si el tamaño de caracteres ajustado no puede usarse con la cinta instalada cuando se pulsa **MIRROR PRINT**, aparecerá el mensaje "ERR" y no se imprimirá la etiqueta.

ESTILO

Podrá emplear uno de los nueve estilos de impresión distintos para los caracteres de su etiqueta.

NORM (normal)

J.SMITH

IT+O (italica y deliuear)

J.SMITH

OUTL (deliuear)

J.SMITH

IT+B (italica y negrillas)

J.SMITH

BOLD (negrillas)

J.SMITH

IT+S (italica y sombreada)

J.SMITH

SI IAD (sombreada)

J.SMITH

VERT (vertical)

J · S M I T H

ITAL (italica)

J.SMITH

Para seleccionar un estilo de impresión:

- (1) Mantenga pulsada la tecla **CODE** y pulse **STYLE 3** una vez. Se visualizará el estilo de impresión actual.
- (2) Siga manteniendo pulsada la tecla **CODE** y pulse **STYLE 3** hasta que aparezca el estilo de impresión deseado. Si selecciona un estilo que no es el normal, se encenderá el indicador STL en la parte inferior de la pantalla.

Nota: Sólo pueden imprimirse verticalmente caracteres del estilo normal.

SUBRAYADO/ENMARCADO

Podrá añadir un subrayado o encuadre a su mensaje cuando desee hacer destacar el texto.

TEXT (sin subrayado ni encuadre) BOX2

ABC

ABC

UNDL (subrayado)

ABC

BOX3

ABC

BOX1

ABC

BOX4

ABC

Para seleccionar un ajuste de subrayado/encuadre:

- (1) Mantenga pulsada la tecla **CODE** y pulse ^{UNDL / FRM} **5** una vez. Aparecerá en la pantalla el estilo de subrayado/encuadre.
- (2) Siga manteniendo pulsada la tecla **CODE** y pulse ^{UNDL / FRM} **5** hasta que aparezca el subrayado/encuadre deseado. Si selecciona un subrayado o encuadre, se encenderá el indicador UNDL/FRM en la parte inferior de la pantalla.

- Nota:**
- El subrayado y un encuadre no pueden ajustarse simultáneamente.
 - El subrayado o encuadre no se imprimirán cuando se emplee el estilo de impresión VERT.

LONGITUD DE LA ETIQUETA

Aunque la longitud de la etiqueta impresa se ajusta automáticamente para adaptarse a la longitud del texto introducido, es posible que algunas veces usted desee crear una etiqueta de una longitud específica. El modo de longitud de etiqueta le permite ajustar la etiqueta a una longitud entre 50 y 250 mm (2" y 9,9").

Para ajustar la longitud de la etiqueta:

- (1) Mantenga pulsada la tecla **CODE** y pulse **LENGTH 9** una vez. Aparecerá en la pantalla el ajuste de la longitud de etiqueta actual. Si se visualiza "L---", significa que el modo de longitud de etiqueta está desactivado. Cuando el modo de longitud de etiqueta está activado, aparece "L" y el ajuste actual (ya sea en pulgadas o milímetros).
- (2) Siga manteniendo pulsada la tecla **CODE** y pulse **LENGTH 9** hasta que se active el modo de longitud de etiqueta y se visualice el ajuste actual.
- (3) Emplee las teclas de los números o pulse **TOP** **RELOC.** para introducir la longitud de etiqueta que desee utilizar.
- (4) Pulse **L** para que se visualice la longitud del texto actualmente introducido y compruebe que sea menor que la longitud ajustada.
- (5) Pulse **←/→** para ajustar la longitud de la etiqueta.

Nota: Presione **M** mientras se visualiza la longitud de la etiqueta para cambiar el ajuste entre pulgadas y milímetros. Cuando aparezca un punto decimal en el ajuste (por ejemplo 2.0), la longitud de la etiqueta se indicará en pulgadas.

Si ajusta una longitud de cinta que es más corta que el texto introducido y pulsa **MIRROR PRINT**, se visualizará el mensaje de error "ERR" y no se imprimirá la etiqueta.

La función de longitud de etiqueta se desactiva cuando se desconecta la alimentación de la máquina. Si usted desea ajustar otra vez la longitud de etiqueta después de haber desconectado la alimentación, deberá activar la función de longitud de etiqueta. (Entonces, se visualizará el ajuste anterior.)

IMPRESION DE DOBLE LINEA

Esta opción le permite imprimir dos líneas de texto, una encima de la otra. La impresión de doble línea sólo puede usarse si se ha instalado una cinta de 12 mm (1/2") de anchura.

Para crear un mensaje de dos líneas.

- (1) Introduzca el texto para la línea superior.
- (2) Mantenga pulsada la tecla **CODE** y pulse **D.LINE T**. Aparecerá la marca de la línea inferior (▼) en la pantalla.
- (3) Introduzca el texto de la línea inferior.

- Nota:**
- Para volver a la impresión de una línea, emplee **CLEAR DEL** para borrar ▼.
 - El texto de un mensaje de dos líneas siempre se imprime con el tamaño de caracteres A (1) y estilo de impresión normal, independientemente de los ajustes del tamaño y del estilo.

IMPRESION DE UNA ETIQUETA

AVANCE DE LA CINTA

Esta función puede utilizarse para dejar márgenes iguales en los lados izquierdo y derecho de la etiqueta: 9 mm (1/3") cuando se visualiza "#", 12 mm (1/2") cuando se visualiza "##", y 24 mm (1") cuando se visualiza "###". Adicionalmente, puede imprimirse una etiqueta con varios formatos usando el ajuste (-) que no avanza la cinta después de la impresión de la etiqueta.

Para seleccionar un avance de cinta:

- (1) Mantenga pulsada la tecla **CODE** y pulse **TAPE 7** una vez. Aparecerá el ajuste de avance de la cinta actual en la pantalla.
- (2) Siga manteniendo pulsada la tecla **CODE** y pulse **TAPE 7** hasta que aparezca el ajuste que usted desee.

Nota: ● Después de imprimir una etiqueta usando el ajuste "-", "#", o "##", mantenga pulsada la tecla **CODE** y pulse **FEED SYMBOL** una vez para que la cinta avance antes de que sea cortada. Si no se avanza la cinta antes de cortarla, es posible que algunos de los caracteres impresos queden cortados. (Vea la ilustración siguiente.)



- Después de pulsar el botón del cortador de la cinta para cortar una etiqueta que se ha impreso con los ajustes "#" o "##", centre el texto dentro de la etiqueta cortando por los puntos impresos.

IMPRESION INVERTIDA

Esta función imprime la etiqueta de modo que el texto pueda leerse desde el lado adhesivo de la cinta. Si se enganchan etiquetas con impresión invertida en un vidrio, como en una sala expositora, o algún otro material transparente, podrán leerse correctamente desde el lado opuesto. Para esta aplicación deberá usarse cinta transparente.

Para emplear la función de impresión invertida:

- (1) Mantenga pulsada la tecla **CODE** y pulse **MIRROR PRINT** una vez. Aparecerá el ajuste de impresión invertida en la pantalla. Cuando se visualice "M: X", el texto se imprimirá con normalidad. Si aparece "M: O", significa que la impresión invertida está activada.
- (2) Siga manteniendo pulsada la tecla **CODE** y pulse **MIRROR PRINT** hasta que aparezca el ajuste que usted desee.

Note: La función de impresión invertida se desactiva cuando se desconecta la alimentación de la máquina. Si desea emplear de nuevo impresión invertida después de haber desconectado la alimentación, deberá activar otra vez la función de impresión invertida.

IMPRESION Y CORTE

Después de haber cambiado el formato del texto, quedará preparado para imprimir la etiqueta.

Para imprimir una etiqueta:

Pulse **MIRROR PRINT**. Se visualizará el mensaje "PRNT" mientras se imprime el mensaje. La etiqueta saldrá por la ranura de salida de la cinta del extremo superior de la máquina.

Para cortar la cinta:

- (1) Si los márgenes de la cinta se ajustan a "-", "#", o "##", mantenga pulsada la tecla **CODE** y pulse **FEED SYMBOL**. (Consulte la sección de AVANCE DE LA CINTA.) Se visualizará el mensaje "FEED" mientras avanza la cinta.
- (2) Pulse el botón del cortador de la cinta del lado izquierdo de la máquina.

- Nota:**
- Si se tira de la cinta podría dañarse el cassette de cinta.
 - Si se presiona excesivamente el botón del cortador de la cinta, podría romperse.
 - Con el fin de evitar daños en la cinta, no intente cortarla mientras se visualizan los mensajes "PRNT" o "FEED".

IMPRESION REPETIDA

Esta función le permite imprimir repetidamente la misma etiqueta hasta nueve veces.

Para emplear la función de impresión repetida:

Se recomienda ajustar los márgenes a "#" o "##". (Consulte la sección de AVANCE DE LA CINTA.)

- (1) Mantenga pulsada la tecla **CODE** y pulse **REPEAT Q**. Se visualizará el mensaje "1-9?".
- (2) Pulse la tecla del número (1-9) correspondiente al número de etiquetas que desee.

Por ejemplo, si desea imprimir nueve etiquetas, pulse **LENGTH 9**.

- (3) Pulse **MIRROR PRINT** y se imprimirán el número de etiquetas ajustadas. Si se ajustan los márgenes a "0", "#", o "##", mantenga pulsada la tecla **CODE** y pulse **FEED SYMBOL** antes de cortar la cinta. (Consulte la sección de AVANCE DE LA CINTA.)
- (4) Pulse el botón del cortador de la cinta para cortar la cinta, y corte por los puntos impresos para separar las etiquetas.

- Nota:**
- Antes de la impresión, podrá pulsar **CLEAR DEL** para visualizar la pantalla anterior.
 - Con el fin de evitar daños en la cinta, no intente cortarla mientras se visualizan los mensajes "PRNT" o "FEED".
 - Antes de empezar la impresión repetida, compruebe que haya cinta suficiente en el cassette. Pulse **ON** inmediatamente si se termina la cinta (aparece la cinta con franja) antes de terminar toda la impresión.

NUMERACIÓN

Esta función podrá utilizarse para imprimir un número ajustado de etiquetas en las que el número designado se incrementa automáticamente en 1 después de imprimirse la etiqueta, por ejemplo cuando se imprimen etiquetas que contienen una fecha ("4 DE JULIO, 1962", "5 DE JULIO, 1962", y "6 DE JULIO, 1962").

Para emplear la función numérica durante la impresión:

Se recomienda ajustar los márgenes a "#" o "##". (Consulte la sección de AVANCE DE LA CINTA.)

- (1) Sitúe el cursor debajo del número del texto que deba incrementarse, y mantenga entonces pulsada la tecla **CODE** y pulse **NUMBER E**. Se visualizará el mensaje "1-9?".
- (2) Pulse la tecla del número (1-9) correspondiente al último número que deba imprimirse. Para el ejemplo arriba explicado, pulse **6**.
- (3) Pulse **MIRROR PRINT** y se imprimirán las etiquetas. La impresión se repetirá con el número especificado incrementado en 1, hasta llegarse al número introducido. Si los márgenes de la cinta se ajustan a "-", "#", o "##", mantenga pulsada la tecla **CODE** y pulse **FEED SYMBOL** antes de cortar la cinta. (Consulte la sección de AVANCE DE LA CINTA.)
- (4) Pulse el botón del cortador de la cinta para cortar la cinta, y corte por los puntos impresos para separar las etiquetas.

- Nota:**
- Antes de la impresión, podrá pulsar **CLEAR DEL** para visualizar la pantalla anterior.
 - Si introduce un número que es inferior al originalmente introducido en el texto y pulsa **MIRROR PRINT**, se visualizará el mensaje de error "ERR" y las etiquetas no se imprimirán.
 - Los números sólo se incrementan en uno.
 - Si se gastan las pilas durante la impresión empleando la función de numeración, la máquina detendrá la impresión.
 - Con el fin de evitar daños en la cinta, no intente cortarla mientras se visualizan los mensajes "PRNT" o "FEED".

ALMACENAMIENTO DE MENSAJES

MEMORIA DE FRASES

Podrá emplear la memoria de frases para almacenar los mensajes que utilice con mayor frecuencia. El texto almacenado en la memoria de frases no se borrará con la operación de borrado normal de mensajes (manteniendo pulsada la tecla

CODE y pulsando ^{OLEAN}**DEL**).

Podrá reactivar con facilidad el mensaje de esta memoria de frases siempre que desee trabajar con el mensaje.

TAMANO DE LA MEMORIA

En la memoria de frases podrá almacenar un total de 300 caracteres. Estos 300 caracteres podrán dividirse en un total de nueve áreas, y la capacidad máxima de un área es de 55 caracteres.

Nota: Cuando reemplace las pilas, inserte las nuevas antes de que transcurran tres minutos desde la extracción de las pilas viejas, porque de lo contrario se perderían los mensajes del área de trabajo o de la memoria de frases.

ALMACENAMIENTO DEL MENSAJE

Para almacenar el mensaje actualmente visualizado en la memoria de frases:

- (1) Mantenga pulsada la tecla **CODE** y pulse ^{STORE}**U**. Se visualizará el mensaje "1-9".
- (2) Pulse la tecla del número (1-9) correspondiente al área de la memoria de frases que desee seleccionar. El mensaje se almacenará en el área seleccionada y el mensaje previamente mostrado en el área de trabajo reaparecerá en el visualizador.

Si el área que usted seleccione ya se está utilizando, aparecerá brevemente el mensaje de error "ERR", y se le solicitará de nuevo que seleccione un área. En este caso, seleccione un área distinta entre el 1 y el 9.

Si ya hay mensajes almacenados en todas las nueve áreas, deberá borrar uno de ellos para poder almacenar su nuevo mensaje.

Además, cuando ya se hayan almacenado 300 caracteres en la memoria de frases y se intente almacenar más, aparecerá el mensaje "FULL" (lleno) en el visualizador. Deberá borrar una de las área de la memoria para poder almacenar su nuevo mensaje.

LLAMADA Y BORRADO DE LA MEMORIA DE FRASES

Para llamar o borrar un mensaje almacenado en una de las nueve áreas de la memoria de frases:

- (1) Mantenga pulsada la tecla **CODE** y pulse **RECALL**. Se visualizará el mensaje "1-9?".
- (2) Pulse la tecla del número (1-9) correspondiente al área de la memoria de frases que contenga el mensaje que desee llamar o borrar. El número y el principio del mensaje seleccionado aparecerán en el visualizador. Si ha seleccionado un número erróneo, podrá presionar ahora un número distinto (teclas 1 - 9) para visualizar el mensaje correcto.
- (3) Llamada: Pulse **↵** para llamar el mensaje seleccionado de la memoria de frases y visualizarlo en el área de trabajo para utilizarlo.

Borrado: Mantenga pulsada la tecla **CODE** y pulse **CLEAR DEL** para borrar el mensaje seleccionado de la memoria de frases.

- Nota:**
- El tamaño de caracteres, estilo de impresión y subrayado/encuadre que se almacenaron con el texto también se llaman.
 - Cuando se llama un mensaje desde la memoria de frases, cualquier mensaje actualmente mostrado en el visualizador desaparecerá.

LISTA DE MENSAJES

ERR	Ha ocurrido un error
BATT	Las baterías están débiles.
BATT	Las baterías están gastadas.
FULL	Memoria llena (máximo 55 caracteres) o Memoria de Frase llena (Consulte la página 20).
A-5?	Consulte la página 9.
NORM	Consulte la página 11.
OUTL	
BOLD	
SHAD	
ITAL	
IT+O	
IT+B	
IT+S	
VERT	Consulte la página 12.
TEXT	
UNDL	
BOX1	
BOX2	
BOX3	
BOX4	
-	Consulte la página 15.
#	
###	
L---	No se ha ajustado la longitud de etiqueta.
L***	Consulte la página 13.
>2.0	La longitud de etiqueta ajustada es demasiado corta.
>050	
<9.9	La longitud de etiqueta ajustada es demasiado larga.
<250	
M: O	Consulte la página 16.
M: X	
PRNT	Se está imprimiendo la etiqueta.
FEED	Se está avanzando la cinta.
1 - 9?	Vea las secciones de IMPRESION REPETIDA, NUMERACION, ALMACENAMIENTO DEL MENSAJE, y LLAMADA Y BORRADO DE LA MEMORIA DE FRASES.

ACCESORIOS

- **Suministros**

Adquiera los cassetes de cinta en el distribuidor autorizado más cercano. Brother no asume ningún tipo de responsabilidad por problemas causados por la utilización de suministros no autorizados.

Utilice solamente cintas TZ Brother con esta máquina. No utilice cintas que no tengan la marca .

No. de Stock	Descripción	Cantidad/ Paquete	Precio
Cintas laminadas de 1/2" (12mm)			
TZ-131	Caracteres negros sobre cinta adhesiva transparente	1	\$16.95
TZ-231	Caracteres negros sobre cinta adhesiva blanca	1	\$17.95
TZ-232	Caracteres rojos sobre cinta adhesiva blanca	1	\$17.95
TZ-335	Caracteres blancos sobre cinta adhesiva negra	1	\$20.95
Cintas laminadas de 3/8" (9mm)			
TZ-121	Caracteres negros sobre cinta adhesiva transparente	1	\$14.95
TZ-221	Caracteres negros sobre cinta adhesiva blanca	1	\$16.95
TZ-325	Caracteres blancos sobre cinta adhesiva negra	1	\$18.98
TZ-421	Caracteres negros sobre cinta adhesiva roja	1	\$16.95
Cintas laminadas de 1/4" (6mm)			
TZ-111	Caracteres negros sobre cinta adhesiva transparente	1	\$12.95
TZ-211	Caracteres negros sobre cinta adhesiva blanca	1	\$14.95
TZ-315	Caracteres blancos sobre cinta adhesiva negra	1	\$17.95

NOTE

• Please read this notice carefully before starting.

To insert a new tape cartridge

• REMOVE THE STOPPER.

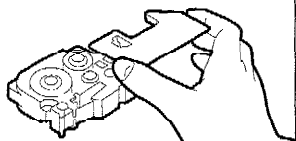

• USE YOUR FINGER
TO TIGHTEN THE
RIBBON.

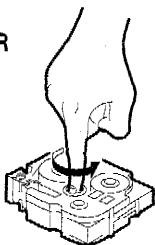

• INSTALL AND PRESS CODE \bar{t} FEED.

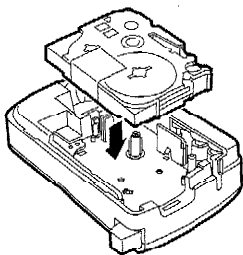

Cutting tape

• DO NOT PULL TAPE TO ADVANCE IT.

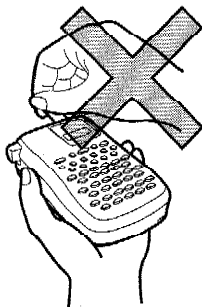

• TO CUT TAPE,
USE THE BUILT-IN
CUTTER LEVER.
UNDER NO
CIRCUM-
STANCES AT-
TEMPT TO CUT
THE TAPE
WHILE PRINTING
OR FEEDING.

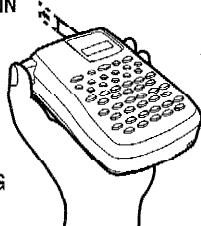

Free Manuals Download Website

<http://myh66.com>

<http://usermanuals.us>

<http://www.somanuals.com>

<http://www.4manuals.cc>

<http://www.manual-lib.com>

<http://www.404manual.com>

<http://www.luxmanual.com>

<http://aubethermostatmanual.com>

Golf course search by state

<http://golfingnear.com>

Email search by domain

<http://emailbydomain.com>

Auto manuals search

<http://auto.somanuals.com>

TV manuals search

<http://tv.somanuals.com>