

# Bushnell®

L A S E R   R A N G E F I N D E R S

## TOUR v3



Model: 201360/201361  
Literature #: 98-2389/10-12

# Bushnell®

L A S E R R A N G E F I N D E R S

## TOUR v3

English.....	3
Français.....	16
Español.....	30
Deutsch.....	44
Italiano.....	58



**CONGRATULATIONS ON YOUR PURCHASE OF THE BUSHNELL® TOUR V3™  
INCORPORATING PINSEEKER™ TECHNOLOGY WITH JOLT™.**

The TOUR V3 is a precision Laser Rangefinding optical instrument designed to provide many years of enjoyment. This booklet will help you achieve optimum performance by explaining its adjustments and features as well as how to care for this precise laser rangefinding optical instrument. To ensure optimal performance and longevity, please read these instructions before using your TOUR V3.

**INTRODUCTION**

Your Tour V3 is Bushnell's newest addition to an award winning line of golf laser rangefinders specifically made for golfers. Tour V3 features PinSeeker™ technology with JOLT™, allowing the golfer to easily and quickly "zero" in on the flag without acquiring background targets. The Tour V3 weighs a mere 6.6 ounces and made to fit into the palm of your hand. Tour V3 also features an adjustable eyepiece, 5X magnification, and is capable of providing distance from 5 to 1000 yards with incredible one yard accuracy! Like other Bushnell laser rangefinders, the Tour V3 is not dependent upon reflectors, and will provide distance to trees, bunkers, and virtually any object on any golf course in the world.

## **HOW OUR DIGITAL TECHNOLOGY WORKS**

The TOUR V3 WITH PINSEEKER emits invisible, eye safe, infrared energy pulses. The TOUR V3's Advanced Digital microprocessor and ASIC chip (Application-Specific Integrated Circuit) results in instantaneous and accurate readings every time. Sophisticated digital technology instantaneously calculates distances by measuring the time it takes for each pulse to travel from the rangefinder, to the target, and back.

## **RANGING ACCURACY**

The ranging accuracy of the TOUR V3 is plus or minus one yard/meter under most circumstances. The maximum range of the instrument depends on the reflectivity of the target. The maximum distance for most objects is 700 yards/640 meters while for highly reflective objects the maximum is 1000 yards/914 meters. *Note: You will get both longer and shorter maximum distances depending on the reflective properties of the particular target and the environmental conditions at the time the distance of an object is being measured.*

The color, surface finish, size and shape of the target all affect reflectivity and range. The brighter the color, the longer the range. Red is highly reflective, for example, and allows longer ranges than the color black, which is the least reflective color. A shiny finish provides more range than a dull one. A small target is more difficult to range than a larger target. The angle to the target also has an effect. Shooting to a target at a 90 degree angle (where the target surface is perpendicular to the flight path of the emitted energy pulses) provides good range while a steep angle on the other hand, provides limited ranging. In addition, lighting conditions (e.g. the amount of sunlight) will affect the ranging capabilities of the unit. The less light (e.g. overcast skies) the farther the unit's maximum range will be. Conversely, very sunny days will decrease the unit's maximum range.

## GETTING STARTED

### INSERTING THE BATTERY

Remove the battery cap by lifting the battery cap tab and then rotating counter clockwise. Insert a CR-2 3-volt lithium battery into the compartment positive end first, then replace the battery cap.

*NOTE: It is recommended that the battery be replaced at least once every 12 months.*

Low Battery Indicator: If "LOB" is displayed within the in-view readout, this means "low battery" or battery charge is getting low and the 3-volt lithium battery should be replaced.

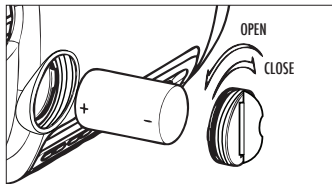
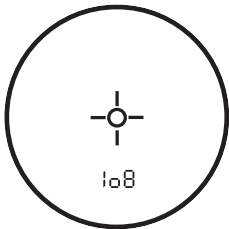

### ADJUSTING THE EYEPIECE

Your TOUR V3 is constructed with an adjustable eyepiece (+/- 2 Diopter Adjustment) that allows one to focus the LCD display relative to the image. Simply rotate the eyepiece until the reticle and object distanced to are both in focus to your eye.

## **OPERATIONAL SUMMARY**

While looking through the 5x eyepiece, depress the POWER/FIRE button once to activate the in-view Liquid Crystal Display (LCD). Place the aiming circle (located in the center of the field of view) upon a target at least 5 yards away, depress and hold the POWER/FIRE button down until the range reading is displayed near the bottom of the in-view display. Crosshairs surrounding the aiming circle indicate that the laser is being transmitted. Once a range has been acquired, you can release the POWER/FIRE button. The crosshairs surrounding the aiming circle will disappear once the POWER/FIRE button has been released (i.e. the laser is no longer being transmitted). **Note:** Once activated, the LCD will remain active and display the last distance measurement for 30 seconds. You can depress the power button again at any time to distance to a new target. As with any laser device, it is not recommended to directly view the emissions for long periods of time with magnified lenses. The maximum time the laser is transmitted (fired) is 10 seconds. To re-fire, press the POWER/FIRE button down again.

## **LIQUID CRYSTAL DISPLAY (LCD) INDICATORS**

Your TOUR V3's LCD incorporates illuminated icons or symbols that indicate the selected unit of measure, when the laser is actively firing, when a target has been acquired, and targeting modes. A summary of these features follows:

## **MODE and UNIT OF MEASURE OPTIONS**

The TOUR V3 can be used to measure distances in yards or meters. The unit of measure indicators are located in the lower right portion of the LCD. To select between yards and meters, press and hold the POWER/FIRE button. The display will begin to cycle through the setup options: Yards w/JOLT, Yards, Meters w/JOLT, Meters (for details on the JOLT feature, see "About JOLT"). When the units and JOLT mode you want to use are displayed, release the POWER/FIRE button to select it. If you are changing from yards to meters, a change in unit of measure will be indicated by the illumination of the M for meter indicator while the Y for Yard indicator is turned off. If you are changing from meters to yards, the opposite will occur. The TOUR V3 will return to the last unit of measure setting used each time the unit is turned on.

## ACTIVE LASER

Crosshairs surrounding the aiming circle indicate that the laser is being transmitted. Once a range has been acquired, you can release the POWER/FIRE button. The crosshairs surrounding the circle will disappear once the POWER/FIRE button has been released (i.e. the laser is no longer being transmitted).

**PinSeeker** (LCD Indicator - ) Ever have trouble getting distance to the flag? This advanced mode allows easy acquisition of the flag without inadvertently getting distances to background targets (i.e. trees) that have stronger signal strength.

Press the POWER/FIRE button to turn the unit on. Next, align the aiming circle reticle onto the flag that you want distance to. Then, press and hold the POWER/FIRE button and move the laser slowly over the flag or desired object until a circle surrounds the flag indicator. If the laser beam recognized more than one object (i.e. flag and background trees), distance of the flag will be displayed and a circle will surround the PinSeeker indicator informing the user that distance to the flag (i.e. closer object) is being displayed in the LCD (as seen below). There may be times when only the laser beam only sees one object in its path. In this case, the distance will be displayed, but because more than one object was not acquired, a circle will not surround the flag indicator.

**TIP:** While pressing the POWER/FIRE button, you can move the device slowly from object to object and intentionally force the laser to hit multiple objects to ensure that you are only displaying the closest of the objects recognized by the laser.

Once the device has shut off, the unit will always default back to the last mode used.

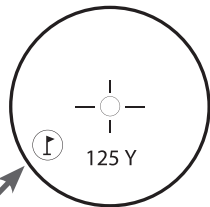
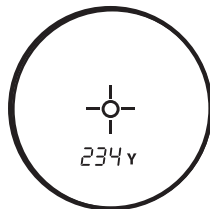



## About JOLT

The new JOLT feature allows you to enable (at your option-see "Unit of Measure Options") a vibration signal (similar to setting a cell phone to "vibrate") that will be felt when the Pinseeker technology indicates the flag has been detected and the distance to it is displayed in the LCD.

**Tour V3 - Slope Edition** (LCD Indicator - ° ▷) This advanced and patented technology found on SLOPE EDITION models features a built-in accelerometer-based inclinometer that digitally displays the exact slope angle from -20 to +20 degrees of elevation and is +/- 1.0 degree accurate. The Slope +/-™ Edition models will automatically compute an angle compensated range based upon distance and slope angle determined by the laser rangefinder and built-in inclinometer. This data is then combined with internal algorithmic formulas dealing with average club use and ball trajectories. The angle compensated range provides direction on how to play the shot (i.e. add distance if an incline, subtract distance if a decline).

## How Slope™ Works

Press the POWER/FIRE button to obtain distance to the flag or other objects. Once the range is acquired, release the POWER/FIRE button. Once you have released the power button, a degree of angle and compensated range will be displayed beneath the standard distance as seen below.

In the example on the right, the true distance is 162 yards, slope is +4 degrees, and the compensated range is 173 yards. The "▷" symbol means "Play-As", so instead of playing as 162 yards, "play-as" 173 yards.

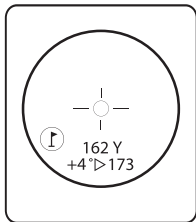

## ***The Advantage of Slope Edition***

The distance to flag A in the drawing below is 162 yards. It is also 162 yards to flag B although it is on a slope. However, if you were to play this hole as 162 yards, the ball (X) would fall short of the hole/flag because you did not take slope into account.

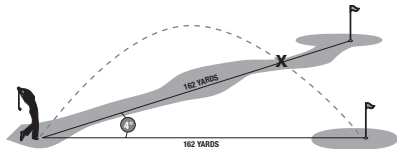

**Standard with Automatic SCAN:** To use the Automatic SCAN feature, simply hold down on the POWER/FIRE button for approximately 3 seconds and SCAN the rangefinder from object to object while leaving the POWER/FIRE button depressed. Automatic SCAN will allow the range and display to be continuously updated as multiple objects are targeted.

## **OPTICAL DESIGN**

### **Magnification and Coatings**

The TOUR V3 features 5x magnification and Multi-Coated optics. A liquid crystal display (LCD) is mounted within the optical system and when activated, displays a reticle for targeting, yards/meters, and Mode indicators. Inherent in the manufacturing process are small black spots that appear in the optical system. These are a natural characteristic of the LCD and cannot be fully eliminated in the manufacturing process. They do not affect the distancing performance of the unit.

## **TRIPOD MOUNT**

Molded into the bottom of your TOUR V3 is a threaded tripod mount that will allow you to attach to the following Bushnell Golf Accessories:

**Golf Cart Mount:** Attaches the rangefinder to your golf cart for easy access. Quick release clamp attaches to a golf cart and can be easily removed afterwards.

**Push/Pull Cart Monopod:** Steady your hand with this telescoping monopod. Simply attach rangefinder to the monopod and insert into cart umbrella holder.

### **SPECIFICATIONS:**

Dimensions: Measuring 4.3 x 2.8 x 1.6 inches

Weight: 6.6 oz.

Ranging Accuracy: +/- 1 yard

Range: 5-1000 Yards / 5-914 Meters

Magnification: 5x

Objective Diameter: 24 mm

Optical Coatings: Multi-Coated

Display: LCD

Power Source: 3-volt lithium (included)

Field Of View: 367 ft. @ 1000 yards

Extra Long Eye Relief: 21 mm

Exit Pupil: 4.8 mm

Built-In Tripod Mount

Includes battery & carrying case

Patent #'s: 6,445,444 | 5,612,779 | 6,057,910 | 6,226,077 (Slope Edition) | 7,239,377 | 7,859,650  
| 7,535,553

### **CLEANING**

Gently blow away any dust or debris on the lenses (or use a soft lens brush). To remove dirt or fingerprints, clean with a soft cotton or microfiber cloth, rubbing in a circular motion. Use of a coarse cloth or unnecessary rubbing may scratch the lens surface and eventually cause permanent damage. For a more thorough cleaning, photographic lens tissue and photographic-type lens cleaning fluid or isopropyl alcohol may be used. Always apply the fluid to the cleaning cloth – never directly on the lens.

## TWO-YEAR LIMITED WARRANTY

Your Bushnell product is warranted to be free of defects in materials and workmanship for two years after the date of purchase. In the event of a defect under this warranty, we will, at our option, repair or replace the product, provided that you return the product postage prepaid. This warranty does not cover damages caused by misuse, improper handling, installation, or maintenance provided by someone other than a Bushnell Authorized Service Department.

Any return made under this warranty must be accompanied by the items listed below:

- 1) A check/money order in the amount of \$10.00 to cover the cost of postage and handling
- 2) Name and address for product return
- 3) An explanation of the defect
- 4) Proof of Date Purchased
- 5) Product should be well packed in a sturdy outside shipping carton, to prevent damage in transit, with return postage prepaid to the address listed below:

### **IN U.S.A. Send To:**

Bushnell Outdoor Products  
Attn.: Repairs  
9200 Cody  
Overland Park, Kansas 66214

### **IN CANADA Send To:**

Bushnell Outdoor Products  
Attn.: Repairs  
25A East Pearce Street, Unit 1  
Richmond Hill, Ontario L4B 2M9

For products purchased outside the United States or Canada please contact your local dealer for applicable warranty information.

**In Europe you may also contact Bushnell at:** Bushnell Germany GmbH

European Service Centre  
Mathias-Brüggen-Str. 80  
D-50827 Köln  
GERMANY  
Tel: +49 221 995568-0  
Fax: +49 221 995568-20

This warranty gives you specific legal rights.  
You may have other rights which vary from country to country.

©2012 Bushnell Outdoor Products

# TROUBLESHOOTING

## ***If unit does not turn on - LCD does not illuminate:***

- Depress POWER/FIRE button.
- Check and if necessary, replace battery.

If unit does not respond to key presses, replace the battery with a good quality 3 volt lithium battery.

## ***If unit powers down (display goes blank when attempting to power the laser):***

- The battery is either weak or low quality. Replace the battery with a good quality 3 -volt lithium battery.

## ***If target range cannot be obtained:***

- Make sure LCD is illuminated.
- Make sure that the POWER/FIRE button is being depressed.
- Make sure that nothing, such as your hand or finger, is blocking the objective lenses (lenses closest to the target) that emit and receive the laser pulses.
- Make sure unit is held steady while depressing the POWER/FIRE button.

***NOTE:*** The last range reading does not need to be cleared before ranging another target. Simply aim at the new target using the LCD's reticle, depress the POWER/FIRE button and hold until new range reading is displayed.

*Specifications, instructions, and the operation of these products are subject to change without notice.*

## FCC NOTE

This equipment has been tested and found to comply with the limits for a Class B digital device, pursuant to Part 15 of the FCC Rules. These limits are designed to provide reasonable protection against harmful interference in a residential installation. This equipment generates, uses and can radiate radio frequency energy and, if not installed and used in accordance with the instructions, may cause harmful interference to radio communications. However, there is no guarantee that interference will not occur in a particular installation. If this equipment does cause harmful interference to radio or television reception, which can be determined by turning the equipment off and on, the user is encouraged to try to correct the interference by one or more of the following measures:

- Reorient or relocate the receiving antenna.
- Increase the separation between the equipment and receiver.
- Connect the equipment into an outlet on a circuit different from that to which the receiver is connected.
- Consult the dealer or an experienced radio/TV technician for help.

Shielded interface cable must be used with the equipment in order to comply with the limits for a digital device pursuant to Subpart B of Part 15 of FCC Rules.

Specifications and designs are subject to change without any notice or obligation on the part of the manufacturer.

## FDA SAFETY

Class 1 laser product in accordance with IEC 60825-1:2007.

Complies with 21 CFR 1040.10 and 1040.11 for laser products except for deviations pursuant to Laser Notice No. 50, dated June 24, 2007.

Caution: There are no user controls, adjustments or procedures. Performance of procedures other than those specified herein may result in access to invisible laser light.





**POWER/FIRE (ALIMENTATION)**

**OCULAIRE**



**MONTURE DE TRÉPIED**



# Bushnell®

L A S E R R A N G E F I N D E R S

## TOUR v3



## **FÉLICITATIONS POUR VOTRE ACHAT DU TÉLÉMÈTRE BUSHNELL® TOUR V3™ AVEC TECHNOLOGIE PINSEEKER™ AVEC JOLT™.**

Le TOUR V2 est un appareil à laser de haute précision conçu pour offrir plusieurs années de plaisir. Ce manuel vous aidera à atteindre la performance optimale en vous expliquant les réglages et caractéristiques ainsi que l'entretien de cet appareil de télémétrie à laser de haute précision. Pour assurer une performance et une durée de vie optimales, veuillez lire les instructions avant d'utiliser votre TOUR V2.

### **INTRODUCTION**

Le TOUR V3 est la nouvelle addition de Bushnell à sa ligne de télémètres à laser spécialement conçus pour les golfeurs. Le TOUR V3 met en vedette la technologie PINSEEKER™ avec JOLT™ qui permet aux golfeurs de cibler rapidement et facilement le drapeau, et non pas les objets en arrière-plan. Conçu pour tenir dans la paume de la main, le TOUR V3 ne pèse que 6,6 oz (187 g). Il met aussi en vedette un oculaire ajustable, un grossissement 5 x et est capable d'offrir une portée de 5 à 1000 yards (5 à 914 mètres) avec une précision incroyable de 1 yard (1 mètre)! Différent des autres télémètres au laser Bushnell, le TOUR V3 ne dépend pas des réflecteurs et offre une distance à partir des arbres, des abris en fait de n'importe quel objet sur le parcours, sur n'importe quel terrain de golf au monde.

### **VOICI COMMENT NOTRE TECHNOLOGIE NUMÉRIQUE FONCTIONNE**

Le TOUR V3 avec PINSEEKER émet des impulsions d'énergie infrarouge invisibles et sans risque pour les yeux. Son microprocesseur numérique avancé et la puce CIAS (Circuits intégrés à application spécifique) du TOUR V3 avec

PINSEEKER produisent chaque fois des relevés de distances précises et instantanées. La technogénie numérique sophistiquée calcule instantanément les distances en mesurant le temps requis par le parcours aller-retour de chaque impulsion du télémètre à la cible.

### **PRÉCISION DE L'ÉVALUATION DES DISTANCES**

La précision de l'évaluation des distances du TOUR V3 est de +/- 1 yard/mètre dans la plupart des cas. La distance maximale du télémètre dépend de la réflectivité de la cible. La distance maximale pour la majorité des objets est de 700 yards/640 mètres alors que le maximum pour les objets à haute réflectivité est de 1000 yards/914 mètres. **Note:** Vous obtiendrez les distances maximales et minimales selon les propriétés réfléchissantes d'une cible particulière et les conditions environnementales au moment de la mesure de la distance d'une cible.

La couleur, le fini de la surface, la dimension et la forme de la cible affectent la réflectivité et la plage de mesure. Plus la couleur est vive, plus la plage est longue. Par exemple, le rouge a une grande réflectivité et permet une plus grande distance que le noir, la couleur ayant le moins de réflectivité. Un fini brillant permet une plage plus longue qu'un fini mat. L'évaluation de la distance d'une cible de petite taille est plus difficile que celle d'une grande taille. L'angle de la cible a également un effet. Viser une cible avec un angle de 90 degrés (alors que la surface de la cible est perpendiculaire à la trajectoire émise par les amplitudes d'impulsion) offre une distance maximale tandis qu'une pente raide offre une distance limitée. De plus, les conditions d'éclairage (p. ex. le niveau d'ensoleillement) affectera les capacités de distance de l'appareil. Moins d'ensoleillement (par ex.: journée nuageuse) permet de maximiser l'évaluation de la distance de l'appareil. De manière générale, les journées très ensoleillées diminuent l'évaluation de la distance maximale de l'appareil.

### **MISE EN PLACE DE LA PILE**

Enlevez le cache de la pile en soulevant l'ergot du couvercle puis en le tournant dans le sens inverse des aiguilles d'une montre. Insérez une pile au lithium de CR-2 de 3 volts dans le compartiment en introduisant d'abord la borne positive, puis refermez le cache.

**REMARQUE:** Il est recommandé de remplacer la pile au moins une fois par an.

Indicateur de batterie faible: Si "108" est affiché lors de l'affichage, ceci indique que la charge de la pile est faible et qu'elle doit être remplacée.

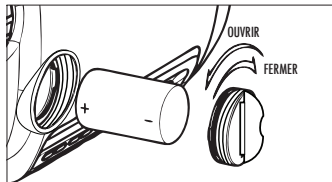
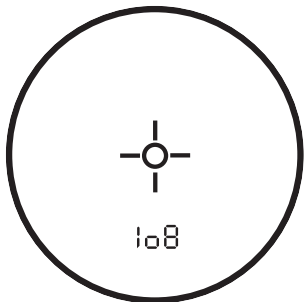

### **RÉGLAGE DE L'OCULAIRE**

Votre TOUR V3 est muni d'un oculaire de ajustable (réglage dioptrique +/- 2) qui permet d'effectuer la mise au point de l'afficheur ACL par rapport à l'image. Tournez simplement l'oculaire jusqu'à ce que la réticule et l'objet à distance soit alignée à votre œil.

## **MODE D'EMPLOI EN BREF**

Tout en regardant dans l'oculaire de grossissement 5 x, appuyez une fois sur le bouton POWER/FIRE afin d'activer l'afficheur à cristaux liquides (ACL). Positionnez le cercle de visée (situé au centre du champ de vision) sur une cible à une distance minimal de 5 verges (4,6 m), appuyez sur le bouton POWER/FIRE et maintenez enfoncé jusqu'à ce que la lecture de la distance soit affichée près du bas de l'afficheur intégré. Les réticules à proximité du cercle de visée indiquent que le laser est en cours de transmission. Une fois qu'une distance a été acquise, vous pouvez relâcher le bouton. Les réticules entourant le cercle de visée disparaîtront lorsque le bouton POWER/FIRE aura été relâché (ce qui veut dire que le laser n'est plus en cours de transmission). **Note:** Une fois activé, l'écran ACL demeure actif et affiche le dernier relevé de distance pendant 30 secondes. Vous n'avez qu'à enfoncer de nouveau le bouton POWER/FIRE afin de viser une autre cible. Comme avec tout dispositif laser, il est déconseiller d'observer longuement et directement les émissions avec des lentilles grossissante, pendant une période prolongée. La durée maximale pendant laquelle le rayonnement laser est transmis est de 10 secondes. Pour transmettre le laser à nouveau, appuyez sur le bouton encore une fois.

## **INDICATEURS DE L'AFFICHEUR À CRISTAUX LIQUIDES (ACL)**

L'écran ACL de votre TOUR V3 est doté d'icônes et de symboles lumineux indiquant l'unité de mesure sélectionnée, l'émission effective du rayonnement laser, l'acquisition de la distance de la cible et les différents modes de ciblage. Voir le résumé des caractéristiques ci-dessous:

## **OPTIONS MODE et UNITÉS DE MESURE**

Le TOUR V3 peut mesurer les distances en yards ou en mètres. Les indicateurs d'unités de mesure se situent dans la portion inférieure droite de l'afficheur ACL. Pour sélectionner les yards ou les mètres, appuyez et maintenez enfoncé le bouton POWER/FIRE. L'écran affichera successivement les différentes options : yards avec JOLT, yards, mètres avec JOLT, mètres (pour plus de détails sur l'option JOLT, voir la section « À propos de JOLT »). Si vous passez de yards à mètres, l'indicateur M (pour mètres) s'illuminera tandis que le Y (pour yards) s'éteindra. Si vous de mètres à yards, c'est l'inverse qui se produit. Le TOUR V3 revient au dernier réglage utilisé chaque fois qu'il est remis en marche.

## LASER ACTIF

Les réticules à proximité du cercle de visée indiquent que le laser est en cours de transmission. Une fois qu'une distance a été acquise, vous pouvez relâcher le bouton. Les réticules entourant le cercle de visée disparaissent une fois que le bouton POWER/FIRE a été relâché (c'est-à-dire que le rayonnement laser n'est plus en cours).

**PinSeeker** (indicateur d'affichage - ) Avez-vous de la difficulté à connaître la distance jusqu'au drapeau? Ce mode perfectionné permet une acquisition facile jusqu'au drapeau sans obtenir par erreur la distance d'autres cibles d'arrière-plan (tels que les arbres) qui ont un signal plus fort.

Appuyez sur le bouton POWER/FIRE pour allumer l'unité. Ensuite, aligner les réticules du cercle de visée sur le drapeau dont vous voulez connaître la distance. Puis pressez et maintenez le bouton POWER/FIRE puis déplacez doucement le laser jusqu'au drapeau ou l'objet désiré jusqu'à ce que le cercle entoure l'indicateur du drapeau. Si le rayonnement laser reconnaît plus d'un objet (p. ex. le drapeau et les arbres en arrière-plan) la distance du drapeau sera affichée et un cercle entourera l'indicateur du drapeau. PinSeeker, informant l'utilisateur que la distance du drapeau est affichée sur l'afficheur ACL (comme ci-dessous). Parfois, le rayonnement laser ne voit qu'un seul objet sur sa trajectoire. La distance est alors affichée, mais comme plusieurs objets n'ont pas été détectés, l'indicateur du drapeau n'est pas entouré d'un cercle. **CONSEIL:** Tout en appuyant sur le bouton POWER/FIRE, vous pouvez déplacer l'instrument lentement d'un objet à un autre et forcer ainsi le rayonnement laser à toucher plusieurs objets pour vérifier que la seule distance des objets les plus proches reconnus par le rayonnement est affichée.

Une fois le dispositif fermé, l'instrument revient par défaut au dernier mode utilisé.

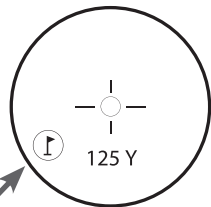
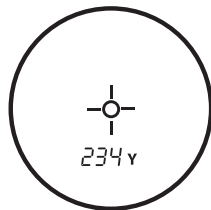

## À propos de JOLT

Si vous le souhaitez (voir « Unités de mesure »), la nouvelle option JOLT vous permet d'enclencher un signal sous la forme d'une vibration semblable à celle d'un téléphone portable en option vibreur. Cette vibration se produit lorsque la technologie Pinseeker indique que le drapeau a bien été repéré et que la distance est affichée sur l'écran LCD.

**Tour V3 - Édition Slope** (indicateur d'affichage - ° ▷ ) Ce mode perfectionné se trouve seulement sur les modèles ÉDITION SLOPE et met en vedette un inclinomètre à base d'accéléromètre intégré qui permet l'affichage numérique de l'angle de pente exacte de - 20 à + 20 degrés d'élévation avec une précision de +/- 1,0 degré. Le mode Slope +/-™ calcule automatiquement la distance compensée par l'angle en fonction des mesures de distances et d'angle de pente déterminées par le télémètre à l'aser et l'inclinomètre intégré. Ces données sont alors combinées avec des formules algorithmiques internes concernant l'utilisation moyenne des clubs et les trajectoires de balles. La mesure de distance compensée par l'angle renseigne sur la manière de jouer (C'est -à-dire ajouter de la distance s'il s'agit d'une montée, soustraire de la distance s'il s'agit d'une descente).

## Fonctionnement de Slope™

Appuyez sur le bouton POWER/FIRE pour obtenir la distance jusqu'au drapeau ou jusqu'à d'autres objets. Lorsque la distance a été calculée, relâchez le bouton POWER/FIRE. Lorsque vous aurez relâché le bouton POWER/FIRE, un degré d'angle et une distance compensée seront affichées en dessous de la distance standard comme indiqué ci-dessous.

Dans cet exemple, la distance réelle est de 162 yards (148 mètres), la pente est de +4 degrés, et la distance compensée est de 173 yards (158 mètres). Le symbole "▷" signifie "jouer comme". Par conséquent, au lieu de jouer comme 162 verges (148 mètres), "jouer comme" 173 verges (158 mètres).

## L'avantage du Slope™

Dans le schéma ci-dessous, la distance jusqu'au drapeau A est de 162 yards (148 mètres). Elle est aussi de 162 yards (148 mètres) jusqu'au drapeau B, mais elle est en pente. Si vous deviez jouer ce coup comme 162 yards (148 mètres), la balle (X) ne parviendrait pas au trou/drapeau parce que la pente n'a pas été prise en compte.

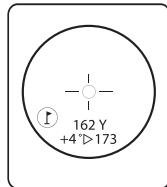

**STANDARD AVEC EXPLORATION AUTOMATIQUE (SCAN):** Ce réglage permet la mesure de distances de cibles jusqu'à 1000 yards (914 mètres). Utilisé pour des cibles modérément réfléchissantes, typiques de la plupart des situations. La distance minimum au monde standard est de 5 yards (4,5 mètres). Pour utiliser la fonction d'exploration automatique SCAN, maintenez simplement le bouton POWER/FIRE enfoncé pendant environ 3 secondes et déplacez le télémètre d'un objet à un autre tout en gardant le bouton POWER/FIRE enfoncé. Cette fonction permet l'évaluation et l'affichage mis à jour très rapidement des distances de cibles en continu, à mesure que de multiples objets sont visés.

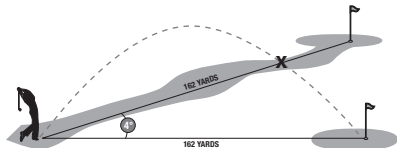

## CONCEPTION OPTIQUE

### Grossissement et traitements

Le modèle TOUT V3 dispose d'un puissant monoculaire à grossissement 5 x et des éléments optiques multicouches. Un afficheur à cristaux liquides (ACL) est monté à l'intérieur du système optique; une fois activé, il présente un réticule pour la visée, des indicateurs d'unités de mesure (yards ou mètres) et des indicateurs de mode. Des petits points noirs, inhérents au procédé de fabrication, sont visibles dans le système optique. Ils constituent une caractéristique naturelle de l'afficheur à cristaux liquides et ne peuvent être totalement éliminés lors de la fabrication. Ils n'affectent d'aucune manière l'évaluation des distances par l'instrument.



## **ADAPTATEUR TRÉPIED**

Un support de trépied fileté est moulé au bas de votre TOUR V3 et vous permettra de fixer les accessoires de golf Bushnell suivants :

**Support de la voiturette de golf** : Fixe le télémètre à votre voiturette de golf pour un accès facile. Une pince à dégraphage rapide s'attache à la voiturette de golf et peut être facilement enlevée.

**Pied de voiturette Push/Pull** : Assurez-vous que votre main ne tremble pas avec ce pied télescopique. Fixez simplement le télémètre sur le pied et insérez-le dans le porte parapluie de la voiturette.

## **FICHE TECHNIQUE:**

Dimensions : Mesure 4,3 x 2,8 1,6 po (10,9 x 7,11 x 4,06 cm)

Poids: 6,6 oz (187 g)

Précision d'évaluation des distances: +/- 1 yard (1 m)

Portée: 5-1000 yards/5-914 mètres

Grossissement: 5 x

Diamètre de l'objectif: 24 mm

Traitement optique: Multicouches

Afficheur: Cristaux liquides

Source d'alimentation: 3 volts au lithium (inclus)

Largeur de champ: 367 pi (111,86 m) @ 1000 yards (914 m)

Dégagement oculaire extra long: 21 mm

Pupille de sortie: 4,8 mm

Monture de trépied intégrée

Inclus batterie & sacoche

Numéros de brevet: 6,445,444 | 5,612,779 | 6,057,910 | 6,226,077 | 7,239,377 (Édition Slope)  
7,239,377 | 7,859,650 | 7,535,553

## **NETTOYAGE**

Soufflez doucement toute saleté ou débris des lentilles (ou utilisez une brosse douce pour lentilles). Pour enlever la saleté ou les traces de doigts, nettoyez avec un chiffon doux en coton ou en microfibre, en faisant des mouvements circulaires. L'utilisation d'un tissu rugueux ou un frottement inutile peut égratigner la surface des lentilles et causer un dommage permanent. Pour nettoyer en profondeur, utiliser un papier Joseph et un nettoyeur pour verres photo ou de l'alcool isopropylique. Ne jamais nettoyer en vaporisant du liquide directement sur les lentilles - vaporiser préférablement sur un linge.

## **GARANTIE LIMITÉE DE 2 ANS**

Votre produit Bushnell est garanti exempt de défaut de matériaux et de fabrication pendant deux ans après la date d'achat. Au cas où un défaut apparaîtrait sous la présente garantie, nous nous réservons l'option de réparer ou de remplacer le produits, à condition de nous le renvoyer en port payé. Cette garantie ne couvre pas les dommages causés par le mauvais traitement, mauvaise manipulation, l'installation ou l'entretien effectué par quelqu'un d'autre qu'un centre de service autorisé Bushnell.

Tout retour fait en vertu de cette garantie doit être accompagné des points énumérés ci-dessous:

- 1) Chèque ou mandat-poste de 10,00 \$ pour couvrir les frais de retour par la poste et la manutention
- 2) Nom et adresse de l'expéditeur du produit
- 3) Une explication de la défectuosité
- 4) Preuve datée de l'achat
- 5) Le produit doit être emballé adéquatement dans une boîte d'expédition rigide afin de prévenir les dommages durant le transport et accompagné des frais (10,00 \$) et envoyé à l'adresse suivante :

### **AUX É.-U.:**

Bushnell Outdoor Products  
Att. : Repairs  
9200 Cody  
Overland Park, Kansas 66214

### **AU CANADA:**

Bushnell Outdoor Products  
Att. : Repairs  
25A East Pearce Street, Unit 1  
Richmond Hill, Ontario L4B 2M9

Veillez communiquer avec votre détaillant local si les produits ont été achetés ailleurs qu'aux États-Unis ou au Canada pour connaître les détails de la garantie. En Europe, vous pouvez communiquer avec Bushnell à:

Bushnell Germany GmbH  
European Service Centre  
Mathias-Brüggen-Str. 80  
D-50827 Köln  
GERMANY  
Tél. : +49 221 99556-0  
Télec. : +49 221 995568-20

La présente garantie vous donne des droits légaux spécifiques.  
Vous pouvez avoir d'autres droits qui varient selon les pays.

## GUIDE DE DEPANNAGE

### ***L'appareil ne s'allume pas - L'afficheur ACL ne s'allume pas:***

- Appuyer sur le bouton POWER/FIRE.
- Vérifier les piles et remplacer si nécessaire.

Si l'appareil ne répond pas à la pression des touches, remplacer les piles par des piles au lithium 3 volts de qualité.

### ***Si l'appareil se décharge (écran s'éteint en allumant le laser) :***

- La pile est faible ou de mauvaise qualité. Remplacer les piles par des piles au lithium 3 volts de qualité.

### ***Si la mesure de la cible ne peut être établie:***

- S'assurer que l'afficheur ACL est allumé.
- S'assurer que le bouton POWER/FIRE est pressé.
- S'assurer qu'aucun élément n'obstrue les lentilles de focalisation, ne nuit aux impulsions laser, comme une main ou un doigt (lentilles trop près de la cible).
- S'assurer que l'appareil est stable lorsqu'on appuie sur le bouton POWER/FIRE.

**NOTE:** La lecture de la dernière mesure n'a pas besoin d'être annulée avant la mesure d'une autre cible. Visez une nouvelle cible en utilisant le réticule de l'écran ACL, appuyez sur le bouton POWER/FIRE et maintenez-le enfoncé jusqu'à ce que la nouvelle distance soit affichée.

La fiche technique, les instructions et le mode d'emploi de ces produits sont sujets à changement sans préavis.

*Les spécifications techniques et les conceptions sont modifiables sans préavis ou obligations de la part du fabricant.*

## **TRAITEMENT DES DÉCHETS D'ÉQUIPEMENTS ÉLECTRIQUES ET ÉLECTRONIQUES**

*(En vigueur dans l'Union européenne et autres pays européens ayant des systèmes de collecte des déchets séparés)*

Cet équipement contient des composants électriques et/ou électroniques et par conséquent ne doit pas être éliminé en fin de vie avec les autres déchets ménagers. Vous devez au contraire vous débarrasser de ce produit afin qu'il soit recyclé aux points de collecte respectifs fournis par les communautés locales. Pour vous, ceci est sans frais.

Si l'équipement contient des piles amovibles (rechargeables), celles-ci doivent également être retirées de l'équipement et, si nécessaire, être éliminées à leur tour conformément aux règlements en vigueur (voir également les commentaires respectifs dans la notice d'utilisation de ce produit).

De plus amples renseignements à ce sujet sont disponibles auprès de votre mairie, votre compagnie de ramassage d'ordures locale, ou dans le magasin où vous avez acheté cet équipement.

Cet appareil numérique de la classe B est conforme à la norme NMB-003 du Canada.

## **SECURITE FDA**

Produit pour techniques au laser de classe 1, conforme aux normes IEC 60825-1:2007.

Conforme à la norme 21 CFR 1040.10 et 1040.11 pour les produits laser à l'exception des déviations conformément à la notice Laser n ° 50, daté du 24 Juin, 2007.

Avvertissement: Il n'y a pas de commandes, de réglages ou de procédures externes.

L'exécution de procédures non spécifiées dans ce document risque de donner accès à une lumière laser invisible.





**POWER/FIRE  
(ENCENDIDO/DISPARO)**

**OCLAR**

**MONTURA DE TRÍPODE**

# Bushnell®

L A S E R R A N G E F I N D E R S

## TOUR v3



## **FELICITACIONES POR HABER ADQUIRIDO EL TOUR V3™ DE BUSHNELL® QUE INCORPORA TECNOLOGÍA PINSEEKER™ CON JOLT™.**

El TOUR V3 es un instrumento óptico de Telemetría de Rayos Láser de precisión, pensado para poder ser disfrutado por muchos años. Este cuadernillo lo ayudará a alcanzar un rendimiento óptimo, ya que explica los ajustes y las características de este instrumento óptico de telemetría de rayos láser de precisión, como así también su cuidado. Para asegurarse un rendimiento óptimo y una larga vida, le rogamos leer estas instrucciones antes de usar su TOUR V3.

### **INTRODUCCIÓN**

Su Tour V3 es el agregado más reciente que hecho Bushnell a una galardonada línea de telémetros de rayos láser para el golf, fabricado específicamente para golfistas. El Tour V3 se caracteriza por contar con tecnología PinSeeker con JOLT™, lo cual le permite al golfista “centrarse” en la bandera en forma sencilla y rápida, sin adquirir los blancos del fondo. El Tour V3 pesa aproximadamente 6,6 onzas y está diseñado para que quepa en la palma de la mano. El Tour V3 también se caracteriza por contar con un ocular ajustable, trabajar a 5 aumentos y ser capaz de leer distancias desde 5 a 1000 yardas ¡con una precisión increíble de una yarda! Al igual que otros telémetros de rayos láser de Bushnell, el Tour V3 no depende de reflectores y leerá la distancia hasta árboles, refugios y prácticamente todo objeto que se encuentre en el trayecto, en cualquier cancha de golf del mundo.



## **CÓMO FUNCIONA NUESTRA TECNOLOGÍA DIGITAL**

El TOUR V3 CON PINSEEKER emite impulsos de energía infrarroja invisibles y seguros para el ojo. La pastilla extensible microprocesadora y ASIC (Circuito Integrado Específico a la Aplicación) Advanced Digital del TOUR V3 CON PINSEEKER permite lecturas instantáneas y precisas en todo momento. Una tecnología digital sofisticada calcula instantáneamente las distancias, midiendo el tiempo que tarda cada impulso en hacer el trayecto desde el telémetro hasta el blanco y volver.

## **PRECISIÓN CON QUE SE MIDEN LAS DISTANCIAS**

La precisión del TOUR V3 para medir las distancias es de más o menos una yarda/metro, en la mayoría de los casos. El alcance máximo del instrumento depende de la reflectividad del blanco. La distancia máxima para la mayoría de los objetos es de 700 yardas/640 metros, mientras que para objetos altamente reflectantes, la distancia máxima es de 1000 yardas/914 metros. **Nota:** Usted obtendrá distancias tanto más largas o cortas, según las propiedades reflectantes del blanco en particular y las condiciones ambientales presentes en el momento en que se mide la distancia de un objeto.

El color, el acabado superficial, el tamaño y la forma del blanco afectan todos la reflectividad y el alcance. Cuanto más brillante sea el color, más largo será el alcance. Por ejemplo, el rojo es altamente reflectante y permite alcances más largos que el color negro, el cual es el color menos reflectante. Un acabado lustroso ofrece más alcance que uno apagado. Un blanco pequeño es más difícil de alcanzar que uno más grande. El ángulo con respecto al blanco también influye. Tirar hacia un blanco que está en ángulo de 90 grados (donde la superficie del blanco es perpendicular a la trayectoria de vuelo de los impulsos de energía emitidos) ofrece un buen alcance, mientras que -por otro lado- un ángulo agudo ofrece un alcance limitado. Además, las condiciones de iluminación (por ejemplo, la cantidad de luz solar) afectarán la capacidad de alcance de la unidad. Cuanta menos luz haya (por ejemplo, cielo nublado), más lejano será el alcance máximo de la unidad. Contrariamente, en los días muy soleados, el alcance máximo de la unidad disminuirá.

## COLOCACIÓN DE LA PILA

Quite la tapa de la pila. Para ello, levante la pestaña de la tapa y gírela hacia la izquierda. Introduzca una pila de litio CR-2 de 3 voltios en el compartimento, con el polo positivo primero y, a continuación, vuelva a colocar la tapa del compartimento de pilas.

**NOTA:** Se recomienda reemplazar la pila por lo menos una vez cada 12 meses.

Indicador de Pila Baja: Si se observa " 108 " en la lectura que se visualiza, significa que la "pila está baja" o que la carga de la pila se está agotando, debiéndose reemplazar la pila de litio de 3 voltios.

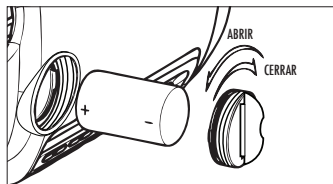
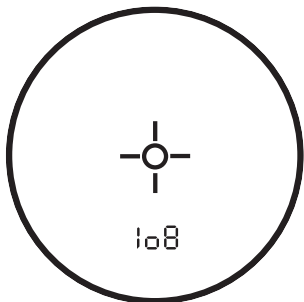

## AJUSTE DEL OCULAR

Su TOUR V3 está construido con un ocular ajustable (Ajuste Dióptrico de +/- 2) que le permite enfocar la pantalla de cristal líquido (LCD) con relación a la imagen. Simplemente deberá girar el ocular hasta que la retícula y el objeto cuya distancia desea medir sean enfocados por su ojo.

## **RESUMEN DEL FUNCIONAMIENTO**

Mientras mira a través del ocular de 5 aumentos, pulse POWER/FIRE (el botón de encendido/disparo) una vez para activar la visualización en la Pantalla de Cristal Líquido (LCD). Coloque el círculo de puntería (ubicado en el centro del campo visual) por encima de un blanco que esté por lo menos a 5 yardas de distancia, pulse y mantenga pulsado el botón de encendido hasta que la lectura de la distancia se visualice cerca de la parte inferior de la pantalla que se visualiza. Las cruces reticulares que rodean el círculo de puntería indican que el láser se está transmitiendo. Una vez adquirida la distancia, se puede soltar el botón de encendido. Las cruces reticulares que rodean al círculo de puntería desaparecerán una vez que se suelte el botón de encendido (es decir, el láser ha dejado de transmitirse). **Nota:** Una vez activada, la pantalla de cristal líquido permanecerá activa y mostrará la última medición de distancia durante 30 segundos. Usted podrá pulsar el botón de encendido nuevamente en cualquier momento para determinar la distancia hasta un nuevo blanco. Al igual que ocurre con cualquier dispositivo láser, no se recomienda visualizar directamente las emisiones durante largos períodos de tiempo con lentes de aumento. El tiempo máximo en que se transmite (dispara) el láser es de 10 segundos. Para volver a disparar, pulse el botón hacia abajo nuevamente.

## **INDICADORES DE LA PANTALLA DE CRISTAL LÍQUIDO (LCD)**

La pantalla LCD de TOUR V3 incluye símbolos o iconos luminosos que indican la unidad de medida, la activación del láser, la confirmación de que se ha adquirido un blanco y el modo de apuntado. A continuación presentamos un resumen de estas características:

## **OPCIONES DE UNIDADES DE MEDIDA**

El TOUR V3 puede ser usado para medir distancias en yardas o en metros. Los indicadores de la unidad de medida están ubicados en la porción inferior derecha de la pantalla de cristal líquido (LCD). Para seleccionar entre yardas y metros, mantenga pulsado el botón POWER/FIRE (encendido/disparo). La pantalla comenzará a pasar por las opciones de configuración: Yards w/JOLT (Yardas con JOLT), Yards (Yardas), Meters w/JOLT (Metros con JOLT), Meters (Metros). Para obtener información detallada de la función JOLT, consulte "Acerca de JOLT". Si cambia de yardas a metros, el cambio de la unidad de medida se indicará mediante la iluminación de la M para el caso del indicador de metros, mientras que -para el caso del indicador de Yardas- la Y se apagará. Si cambia de metros a yardas, ocurrirá

lo contrario. El TOUR V3 retornará al último parámetro de unidad de medida utilizado, toda vez que se encienda la unidad.

## LÁSER ACTIVO

Las cruces reticulares que rodean el círculo de puntería indican que el láser se está transmitiendo. Una vez adquirida la distancia, se puede soltar el botón de encendido. Las cruces reticulares que rodean al círculo desaparecerán una vez que se haya soltado POWER/FIRE (el botón de encendido/disparo) (es decir, el láser ha dejado de transmitirse).

**PinSeeker (Indicador de la Pantalla de Cristal Líquido [LCD] - )** ¿Alguna vez le costó calcular la distancia hasta la bandera? Este modo avanzado le permite adquirir fácilmente la bandera, sin que se calculen inadvertidamente distancias hasta blancos del fondo (es decir, árboles) que poseen una resistencia de señal más fuerte.

Pulse el botón POWER/FIRE (encendido/disparo) para encender la unidad. Luego, alinee la retícula del círculo de puntería sobre la bandera cuya distancia desea medir. A continuación, pulse y mantenga pulsado el botón POWER (de encendido) y desplace el láser lentamente por encima de la bandera o del objeto que desee, hasta que un círculo rodee el indicador de la bandera. Si el haz del rayo láser reconoció más de un objeto (es decir, la bandera y los árboles del fondo), se visualizará la distancia hasta la bandera y un círculo rodeará el indicador del PinSeeker, informándole al usuario que la distancia hasta la bandera (es decir, el objeto más cercano) se está visualizando en la Pantalla de Cristal Líquido -LCD- (tal como se observa abajo). Hay veces en que el haz del rayo láser sólo ve un objeto en su trayecto. En dicho caso, se podrá visualizar la distancia pero -dado que no se adquirió más de un objeto- no habrá un círculo que rodee al indicador de la bandera.

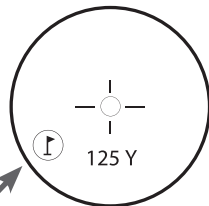
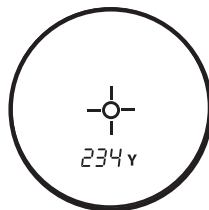

**CONSEJO:** Mientras pulsa el botón POWER/FIRE (de encendido), puede desplazar el dispositivo lentamente de objeto en objeto e intencionalmente forzar al láser a impactar sobre múltiples objetos, con el fin de asegurarse de estar visualizando solamente el objeto más cercano reconocido por el rayo láser.

Una vez detenido el dispositivo, la unidad volverá siempre en forma predeterminada al último modo utilizado.

### **ACERCA DE JOLT**

La nueva función JOLT le permite activar (en “Opciones de unidades de medida”) una señal vibratoria (parecida a la vibración de un teléfono móvil) que sentirá cuando la tecnología Pinseeker indique la detección de la bandera y la distancia hasta ella en la pantalla LCD.

**TOUR V3 – EDICIÓN SLOPE (INDICADOR DE LA PANTALLA DE CRISTAL LÍQUIDO [LCD] - ° ▷)** Este modo avanzado y patentado hallado en los modelos de la EDICIÓN SLOPE (con inclinación) se caracteriza por contar con un inclinómetro basado en un acelerómetro incorporado que muestra digitalmente el ángulo de inclinación exacto de -20 a +20 grados de elevación y tiene una precisión de +/- 1,0 grado. El modo Slope +/-™ (inclinación +/-) calcula automáticamente una gama de compensación de ángulo en base a la distancia y al ángulo de inclinación determinados por el telémetro de rayos láser y el inclinómetro incorporado. A estos datos se los combina luego con fórmulas algorítmicas internas que tienen que ver con el uso de un palo de golf término medio y las trayectorias de la pelota. La gama de compensación de ángulo ofrece una orientación sobre la forma de ejecutar el tiro (es decir, agregar distancia si se trata de una subida; restar distancia si se trata de una bajada).

### **CÓMO FUNCIONA SLOPE™ (INCLINACIÓN)**

Pulse el botón POWER/FIRE (encendido/disparo) para obtener la distancia a la bandera o a otros objetos. Cuando adquiera la distancia, suelte el botón. Cuando haya soltado el botón de encendido, se mostrarán unos grados del ángulo y un alcance compensado debajo de la distancia estándar, tal como se ve a continuación.

En el ejemplo a la derecha, la distancia real es de 162 yardas, la pendiente es de +4 grados y el alcance compensado es de 173 yardas. El símbolo "▷" significa "Ejecutar como"; por lo tanto, en lugar de ejecutar como 162 yardas, "ejecute como" 173 yardas.

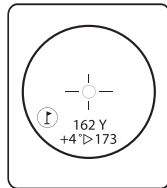

### **VENTAJA DE LA EDICIÓN SLOPE (CON INCLINACIÓN)**

La distancia hasta la bandera A en el siguiente dibujo es de 162 yardas. También hay 162 yardas hasta la bandera B, si bien en forma inclinada. Sin embargo, si usted jugara ese hoyo como si estuviera a 162 yardas, la pelota (X) quedaría cerca del hoyo/la bandera porque usted no tuvo en cuenta la inclinación.

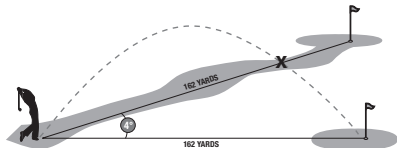

**LEstándar con Automatic SCAN (exploración automática):** Este parámetro permite trabajar con la mayoría de los blancos que se encuentran hasta 1000 yardas de distancia. Se lo utiliza para blancos moderadamente reflectantes, típicos de la mayoría de los casos de alejamiento. La distancia mínima en el modo estándar es de 5 yardas. Para usar la característica Automatic SCAN (exploración automática), simplemente deberá pulsar el botón POWER/FIRE (de encendido) durante aproximadamente 3 segundos y hacer una EXPLORACIÓN con el telémetro desde un objeto al otro, mientras deja el botón POWER/FIRE (de encendido) pulsado. La característica Automatic SCAN permitirá que el alcance y la visualización sean continuamente actualizados en forma muy rápida, a medida que se determina el blanco de múltiples objetos.

## **DISEÑO ÓPTICO**

### **Aumentos y Revestimientos**

El TOUR V3 se caracteriza por trabajar a 5 aumentos y contar con una óptica Multi-Revestida. Existe una pantalla de cristal líquido (LCD) instalada dentro del sistema óptico que -cuando se la activa- muestra una retícula para la determinación del blanco, las yardas/los metros y los indicadores de Modo. Existen pequeños puntos negros que aparecen en el sistema óptico y que son inherentes al proceso de fabricación. Éstos constituyen una característica natural de la Pantalla de Cristal Líquido (LCD) y no pueden eliminarse por completo durante el proceso de fabricación. Dichos puntos no afectan el poder de alcance de la unidad.

### **MONTURA DEL TRÍPODE**

Moldeada en la parte inferior del dispositivo TOUR V3 hay una montura de trípode que permitirá acoplar los siguientes accesorios para golf de Bushnell:

**Soporte del carrito de golf:** Acopla el telémetro al carrito de golf para facilitar su acceso. Una abrazadera de liberación rápida permite acoplar el telémetro al carrito de golf y desmontarlo después fácilmente.

**Monopí del carrito de empujar/tirar:** Mantenga el pulso firme con este monopí telescópico. Basta con acoplar el telémetro al monopí e introducirlo en el soporte del carrito para el paraguas.

## **ESPECIFICACIONES:**

Dimensiones: Mide 4,3 x 2,8 x 1,6 pulgadas

Peso: 6,6 onzas

Precisión para la Medición de Distancias: +/- 1 yarda

Alcance: 5-1000 Yardas / 5-914 Metros

Aumentos: 5x

Diámetro del Objetivo: 24 mm

Revestimientos ópticos: Multi-Revestida

Pantalla: LCD (Pantalla de Cristal Líquido)

Fuente de Alimentación: pila de litio de 3 voltios (incluida)

Campo Visual: 367 pies a 1000 yardas

Distancia de la Pupila al Ocular Extra Larga: 21 mm

Pupila de Salida: 4,8 mm

Montura de Trípode Incorporada

Incluye pila y estuche

Números de Patentes: 6.445.444 | 5.612.779 | 6.057.910 | 6.226.077 (Edición Slope [con inclinación]) | 7,239,377 | 7,859,650 | 7,535,553

## **LIMPIEZA**

Quite el polvo o los residuos que pueda haber, soplando suavemente sobre las lentes (o bien utilice un cepillo suave para lentes). Para retirar suciedad o marcas de dedos, limpie con un paño suave de algodón o de microfibras con movimientos circulares. Utilice un paño grueso, ya que una fricción innecesaria podría rayar la superficie de la lente y eventualmente provocar un daño permanente. Para una limpieza más completa, se puede usar papel tisú para lentes fotográficas y líquido limpiador de lentes del tipo fotográficas o alcohol isopropílico. Aplique siempre el fluido al paño de limpieza –nunca directamente sobre la lente.



## **GARANTÍA LIMITADA DE DOS AÑOS**

Se garantiza que su producto Bushnell® estará libre de defectos en los materiales y en la mano de obra durante dos años a contar desde la fecha de compra. En el caso de un defecto cubierto por esta garantía, podremos optar por reparar o reemplazar el producto, siempre que usted lo devuelva con franqueo pagado. Esta garantía no cubre los daños provocados por el mal uso, el manipuleo inadecuado y la instalación o el mantenimiento no provistos por el Departamento de Servicio Técnico Autorizado de Bushnell.

Toda devolución realizada en virtud de esta garantía deberá estar acompañada por los detalles indicados a continuación:

- 1) Un cheque/giro postal por la cantidad de \$10.00 para cubrir el costo del franqueo y del manipuleo
- 2) El nombre y la dirección para devolver el producto
- 3) Una explicación del defecto
- 4) Un comprobante de la Fecha de Compra
- 5) El producto deberá estar bien embalado en una caja de cartón para envíos que posea un exterior firme, con el fin de evitar daños durante el tránsito, y ser devuelto con franqueo pagado a la dirección indicada más abajo:

**En ESTADOS UNIDOS, envíe a:**

Bushnell Outdoor Products  
Attn.: Repairs  
9200 Cody  
Overland Park, Kansas 66214

**EN CANADÁ enviar a:**

Bushnell Outdoor Products  
Attn.: Repairs  
25A East Pearce Street, Unit 1  
Richmond Hill, Ontario L4B 2M9

Para productos adquiridos fuera de los Estados Unidos o Canadá, le rogamos ponerse en contacto con su distribuidor local para conocer la información sobre la garantía que corresponde. En Europa, también puede ponerse en contacto con Bushnell, en:

Bushnell Germany GmbH  
European Service Centre  
Mathias-Brüggen-Str. 80  
D-50827 Köln  
GERMANY  
Tel: +49 221 995568-0  
Fax: +49 221 995568-20

Esta garantía le otorga derechos legales específicos.

Es posible que usted cuente con otros derechos que varían de país en país.

© 2012 Bushnell Outdoor Products

## TABLA DE LOCALIZACIÓN DE FALLAS

### ***Si la unidad no se enciende – la pantalla de cristal líquido (LCD) no se ilumina:***

- Pulse el botón POWER/FIRE de encendido/disparo.
- Verifique la pila y, de ser necesario, reemplácela.

Si la unidad no responde cuando se oprime una tecla, reemplace la pila por una de litio de 3 voltios, de buena calidad.

### ***Si la unidad se apaga (la pantalla se queda en blanco cuando se intenta activar el láser):***

- La pila está baja o bien es de baja calidad. Reemplace la pila por una pila de litio de 3 voltios, de buena calidad.

### ***Si el alcance del blanco no se puede obtener:***

Asegúrese de que la pantalla de cristal líquido (LCD) esté iluminada.

- Asegúrese de estar pulsando el botón de encendido.
- Asegúrese de que no haya algo -tal como su mano o el dedo- bloqueando las lentes del objetivo (las lentes más cercanas al blanco) que emiten y reciben los impulsos del láser.
- Asegúrese de estar sosteniendo la unidad firmemente mientras pulsa el botón POWER/FIRE de encendido.

**NOTA:** No es necesario borrar la última lectura del alcance antes de determinar la distancia de otro blanco. Simplemente apunte hacia el nuevo blanco usando la retícula de la Pantalla de Cristal Líquido (LCD), pulse el botón de encendido y manténgalo pulsado hasta visualizar la nueva lectura de distancia.

*Las especificaciones, las instrucciones y el funcionamiento de estos productos están sujetos a cambio sin previo aviso.*

## **ELIMINACIÓN DE EQUIPOS ELÉCTRICOS Y ELECTRÓNICOS**

*(Aplicable en la UE y otros países europeos con sistemas de recogida separada)*

Este equipo contiene elementos eléctricos o electrónicos y por tanto no debe eliminarse con los residuos domésticos normales. En cambio, debe eliminarse en los correspondientes puntos de recogida para reciclaje previstos por las comunidades. Para usted resultará gratuito.

Si el equipo incorpora baterías intercambiables (recargables), estas también deben retirarse antes y, si es necesario, eliminarlas de acuerdo con las regulaciones correspondientes (consulte también los comentarios al efecto de las instrucciones de estas unidades).

La administración de su comunidad, su empresa local de recogida o la tienda en la que adquirió este equipo pueden proporcionarle información adicional sobre este tema.

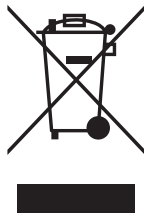

## **SEGURIDAD DE LOS OJOS SEGÚN LA FDA**

Productos láser de Clase 1 de acuerdo con la norma IEC 60825-1:2007.

Cumple con 21 CFR 1040.10 y 1040.11 para los productos láser, excepto en lo relacionado con el aviso de láser N<sup>o</sup> 50, de fecha 24 de junio 2007.

**PRECAUCIÓN:** No hay controles, ajustes ni procedimientos que pueda realizar el usuario.

La realización de procedimientos distintos de los aquí especificados puede provocar la exposición a luz láser invisible.



**POWER/FIRE  
(STROMVERSORGUNG)**



**OVULAR**

**STATIVMONTAGE**

# Bushnell®

L A S E R R A N G E F I N D E R S

## TOUR v3



**HERZLICHEN GLÜCKWUNSCH ZUM KAUF DES BUSHNELL® TOUR V3™ MIT PINSEEKER™-TECHNOLOGIE UND JOLT™.** TOUR V3 ist ein präzises Optikinstrument zur Laser-Entfernungsmessung und soll Ihnen viele Jahre Freude bereiten. Diese Broschüre soll Ihnen dabei helfen, die optimale Leistung des Geräts herauszuholen, indem die Einstellungsmöglichkeiten und Funktionen, als auch die Pflege dieses optischen Präzisionsinstruments zur Laser-Entfernungsmessung erklärt werden. Lesen Sie vor dem ersten Einsatz Ihres TOUR V3 bitte diese Anleitung, um eine möglichst optimale Leistung und Lebensdauer zu gewährleisten.

## **EINFÜHRUNG**

Ihr Tour V3 ist die neueste Ergänzung der preisgekrönten Bushnell-Serie für Golf Laser-Entfernungsmesser, die speziell für Golfspieler konzipiert wurde. Tour V3 verfügt über die PinSeeker™ Technologie mit JOLT™, mit deren Hilfe der Golfspieler problemlos und schnell, ohne das Anvisieren von Hintergrundzielen, die Flagge anpeilen kann. Das Tour V3 ist nur 187 g leicht und passt perfekt in Ihre Handfläche. Der Tour V3 verfügt weiterhin über ein einstellbares Okular mit 5X Vergrößerung und kann Entfernungen von 5 bis 1000 Yards (5 Meter bis 915 Meter) mit einer unglaublichen Genauigkeit bis auf ein Yard anzeigen! Genau wie die anderen Entfernungsmesser von Bushnell, ist der Tour V3 nicht auf Reflektoren angewiesen und liefert Entfernungsmessungen zu Bäumen, Bunkern und nahezu allen Objekten auf dem Platz, und das auf allen Golfplätzen der Welt.

## **SO FUNKTIONIERT UNSERE DIGITALTECHNOLOGIE**

Der TOUR V3 MIT PINSEEKER sendet unsichtbare, für das Auge sichere, Infrarot-Energieimpulse aus. Der hochentwickelte, digitale Mikroprozessor und der ASIC Chip (Application-Specific Integrated Circuit) des TOUR V3 mit PINSEEKER sorgen jederzeit für sofortige und akkurate Messungen. Die ausgefeilte digitale Technologie berechnet augenblicklich Entfernungen, indem die Zeit gemessen wird, die jeder Impuls für den Weg vom Entfernungsmesser zum Ziel und wieder zurück benötigt.

## **GENAUIGKEIT DER MESSUNG**

Unter den meisten Bedingungen beträgt die Messgenauigkeit des TOUR V3 plus oder minus ein Yard/Meter. Die maximale Reichweite des Instruments hängt vom Reflexionsvermögen des Ziels ab. Die maximale Entfernung für die meisten Objekte beträgt 700 Yard/640 Meter, während die Entfernung für Objekte mit hohem Reflexionsvermögen 1000 Yard/914 Meter beträgt. Hinweis: Abhängig von den Reflexionseigenschaften des einzelnen Ziels und den Umgebungsbedingungen zu dem Zeitpunkt, an dem die Entfernung eines Objekts gemessen wird, können Sie sowohl längere, als auch kürzere Maximalentfernungen erzielen.

Die Farbe, Oberflächenausführung, Größe und Form des Ziels beeinflussen allesamt das Reflexionsvermögen und die Reichweite. Je heller die Farbe, desto länger die Reichweite. Rot weist zum Beispiel ein hohes Reflexionsvermögen auf und ermöglicht somit größere Reichweiten als die Farbe Schwarz, welche die Farbe mit dem geringsten Reflexionsvermögen darstellt. Eine schimmernde Oberfläche führt zu größeren Reichweiten als eine matte Oberflächenausführung. Ein kleines Ziel ist schwerer zu messen als ein größeres Ziel. Auch der Winkel zum Ziel beeinflusst die Leistungsfähigkeit. Das Schießen auf ein Ziel in einem Winkel von 90 Grad (wenn die Zielfläche rechtwinklig zur Flugbahn der ausgestrahlten Energieimpulse steht) führt zu einer guten Reichweite, währenddessen ein steiler Winkel die Reichweite verkürzt. Weiterhin beeinflussen die Lichtbedingungen (z.B. Menge des Sonnenlichts) das Messungsvermögen des Geräts. Je weniger Licht (z.B. bei bewölktem Himmel) vorhanden ist, desto größer wird die Reichweite, die das Gerät maximal erzielen kann. Umgekehrt reduziert sich die maximale Reichweite des Geräts bei sehr sonnigem Wetter.

## **INBETRIEBNAHME**

### **EINLEGEN DER BATTERIE**

Entfernen Sie die Batteriekappe, indem Sie die Batterietürflasche anheben und dann gegen den Uhrzeigersinn drehen. Legen Sie eine 3-Volt-CR-2-Lithiumbatterie mit dem Pluspol voran in das Fach ein und bringen Sie die Batteriekappe wieder an.

**HINWEIS:** Es wird empfohlen, die Batterie wenigstens alle 12 Monate zu wechseln.

Anzeige für niedrige Batterieleistung Wenn "108" auf der inneren Anzeige angezeigt wird, bedeutet die "niedrige Batterieleistung" oder abnehmende Batteriestärke und die 3 Volt Lithiumbatterie sollte gewechselt werden.

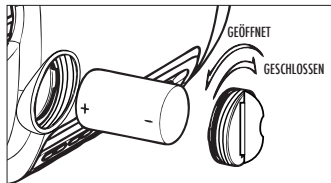
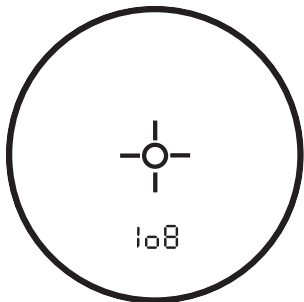

### **EINSTELLEN DES OKULARS**

Das TOUR V3 verfügt über ein einstellbares Okular (+/- 2 Dioptrieneinstellung) zur Scharfeinstellung der LCD-Anzeige in Bezug auf das Bild. Hierzu drehen Sie einfach das Okular, bis das Fadenkreuz und das Objekt, dessen Entfernung gemessen werden soll, für Sie scharf eingestellt sind.



## **ZUSAMMENFASSUNG DER BEDIENUNG**

Schauen Sie durch das 5x Okular und drücken dabei POWER/FIRE (den Einschaltknopf) einmal, um die innen liegende Flüssigkristallanzeige (LCD) zu aktivieren. Richten Sie den Zielkreis (mittig im Sichtfeld positioniert) auf ein Ziel, das mindestens 5 Yard entfernt liegt drücken und halten den Einschaltknopf unten, bis die Entfernung unten auf der innen liegenden Anzeige erscheint. Das Fadenkreuz um den Zielkreis herum zeigt an, dass der Laser übertragen wird. Wenn ein Abstand erfasst wurde, können Sie den Einschaltknopf loslassen. Das Fadenkreuz um den Zielkreis herum verschwindet wieder, sobald Sie den Einschaltknopf losgelassen haben (d.h. der Laser wird nicht länger übertragen). Hinweis: Nach erfolgter Aktivierung bleibt der LCD-Monitor aktiv und zeigt Ihnen für 30 Sekunden die zuletzt gemessene Entfernung an. Sie können den Einschaltknopf jederzeit nochmals drücken, um ein neues Ziel zu erfassen. Wie bei jeder Lasereinrichtung empfiehlt es sich nicht, über eine längere Zeit direkt in die Ausstrahlung vergrößernder Linsen zu sehen. Die maximale Zeit, in welcher der Laser ausstrahlt (schießt) beträgt 10 Sekunden. Um erneut zu schießen, drücken Sie den Knopf erneut herunter.

## **FLÜSSIGKRISTALLANZEIGEN (LCD)**

Die LCD Ihres TOUR V3 verfügt über beleuchtete Symbole, an denen Sie die ausgewählte Messeinheit, die Aktivität des Lasers, die Erfassung eines Zielobjekts und den Zielmodus ablesen können. Eine Zusammenfassung dieser Funktionen wird nachfolgend dargestellt:

## **MODUS und OPTIONEN ZUR AUSWAHL DER MESSEINHEIT**

Der TOUR V3 kann Entfernungen in Yards oder Metern messen und anzeigen. Die Anzeigen für die Messeinheit befinden sich in unteren, rechten Bereich des LCDs. Um die Einheit zu wechseln, halten Sie die POWER/FIRE-Taste gedrückt. In der Anzeige können Sie zwischen den Setup-Optionen blättern: Yards w/JOLT (Yard mit JOLT), Yards (Yard), Meters w/JOLT (Meter mit JOLT), Meters (Meter). (Nähere Informationen zur JOLT-Funktion erhalten Sie unter „Informationen zu JOLT“). Wenn Sie von Yards auf Meter wechseln, wird die Änderung der Messeinheit durch Beleuchtung des M für die Meteranzeige angezeigt, während das Y für Yards ausgeschaltet wird. Wenn Sie von Metern auf Yards wechseln, geschieht das Gegenteil. Der TOUR V3 kehrt bei jedem erneuten Einschalten des Geräts zu der zuletzt verwendeten Maßeinheit zurück.

## AKTIVER LASER

Das Fadenkreuz um den Zielkreis herum zeigt an, dass der Laser übertragen wird. Wenn ein Abstand erfasst wurde, können Sie den Einschaltknopf loslassen. Das Fadenkreuz um den Zielkreis herum verschwindet wieder, sobald Sie den Einschaltknopf losgelassen haben (d.h. der Laser wird nicht länger übertragen).

**PinSeeker (LCD Anzeiger - )** Haben Sie ständig Probleme mit der Entfernung zur Flagge? Dieser erweiterte Modus ermöglicht eine einfache Erfassung der Flagge, ohne dass dabei versehentliche Ziele im Hintergrund (z.B. Bäume) erfasst werden, die eine größere Signalstärke aufweisen.

Drücken Sie die POWER/FIRE-Taste zum Einschalten des Geräts. Nun richten Sie das Richtkreis-Fadenkreuz auf die Flagge, deren Entfernung Sie messen möchten, aus. Als nächstes drücken und halten Sie den POWER/FIRE-Taste und fahren mit dem Laser langsam über die Flagge oder das gewünschte Objekt, bis ein Kreis den Flaggenanzeiger einkreist. Wenn der Laserstrahl mehr als ein Ziel erkannt hat (d.h. Flagge und Bäume in Hintergrund), wird die Entfernung zur Flagge angezeigt und ein Kreis kreist den PinSeeker-Anzeiger ein, um dem Anwender so anzuzeigen, dass die Entfernung zur Flagge (d.h. zum näheren Objekt) auf dem LCD angezeigt wird (wie unten dargestellt). Es kommt natürlich auch vor, dass der Laserstrahl nur ein Objekt in seinem Pfad erkennt. In diesem Fall wird die Entfernung angezeigt, da jedoch nicht mehr als ein Objekt erfasst wurde, erscheint kein Kreis um den Flaggenanzeiger herum.

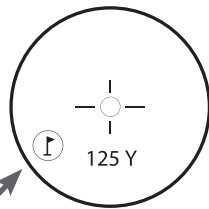
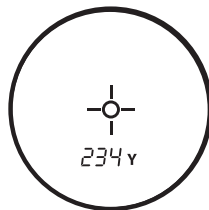

**TIPP:** Während Sie den POWER/FIRE-Taste gedrückt halten, können Sie das Gerät langsam von Objekt zu Objekt bewegen und den Laser damit absichtlich veranlassen, mehrere Objekte zu treffen, so dass Sie sicherstellen können, dass Sie nur das am nächsten gelegene Objekt, welches vom Laser erkannt wurde, anzeigen.

Wenn das Gerät einmal abgeschaltet wurde, wird es beim erneuten Einschalten stets den zuletzt verwendeten Modus wieder aktivieren.

### **Informationen zu JOLT**

Mit der neuen JOLT-Funktion können Sie ein Vibrationssignal mit der gewünschten Option (siehe „Auswahl der Messeinheit“) aktivieren (ähnlich dem Vibrationsalarm bei Handys), das eingeschaltet wird, wenn die Pinseeker-Technologie signalisiert, dass die Flagge erkannt wurde. Der Abstand zu dieser Flagge wird dann im LCD angezeigt.

**Tour V3 - Slope Edition (LCD Anzeiger - ° ▷ )** Dieser erweiterte und patentierte Modus, mit dem die SLOPE EDITION Modelle ausgestattet sind, bietet einen auf Beschleunigungsmessung basierenden Neigungsmesser, der digital den exakten Neigungswinkel von -20 bis +20 Grad Steigung anzeigt und eine Genauigkeit von +/- 1,0 Grad gewährleistet. Der Slope +/-™ Edition modelen errechnet automatisch die Reichweite mit Winkelausgleich basierend auf der durch den Laser-Entfernungsmesser und den eingebauten Neigungsmesser festgelegten Entfernung und dem Neigungswinkel. Diese Daten werden dann mit internen algorithmischen Formeln kombiniert, die sich mit der durchschnittlichen Clubanwendung und der Flugkurve der Bälle befassen. Die Reichweite mit Winkelausgleich liefert Informationen darüber, wie der Ball zu spielen ist (z.B. Abstand erweitern bei Gefälle, Abstand verringern bei Anstieg).

### **SO FUNKTIONIERT SLOPE™**

Drücken Sie die POWER/FIRE-Taste, um die Entfernung zur Flagge oder anderen Objekten zu erhalten. Nachdem die Entfernung erfasst wurde, lassen Sie die POWER/FIRE-Taste los. Wenn Sie die Power-Taste loslassen, werden neben der standardmäßigen Entfernung ein Winkelgrad und die kompensierte Reichweite angezeigt, so wie nachfolgend dargestellt.

In dem Beispiel auf der rechten Seite beträgt die tatsächliche Entfernung 162 Yard, die Neigung +4 Grad und die kompensierte Reichweite 173 Yard

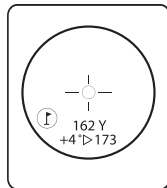

### **DER VORTEIL DER SLOPE EDITION**

Die Entfernung zur Flagge A in der Zeichnung unten beträgt 162 Yard. Die Entfernung zur Flagge B beträgt ebenfalls 162 Yard, obwohl ein Gefälle vorhanden ist. Wenn Sie dieses Loch jedoch als 162 Yard spielen würden, würde der Ball (X) vor dem Loch/der Flagge auftreffen, da Sie das Gefälle nicht berücksichtigt haben.

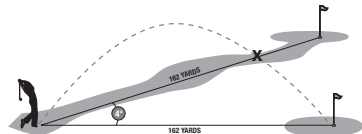

### **Standardmäßig mit Automatic SCAN:**

Die Einstellung ermöglicht die Erfassung der meisten Ziele auf 1000 Yards. Zu Verwenden bei durchschnittlich reflektierenden Zielen, die typisch für die meisten Entfernungsgegebenheiten sind. Die Mindestentfernung im Standard Modus beträgt 5 Yard. Zur Verwendung der Automatic SCAN Funktion halten Sie einfach den POWER Knopf für circa 3 Sekunden gedrückt und SCANNEN den Entfernungsmesser von Objekt zu Objekt, während Sie weiterhin den POWER Knopf gedrückt halten. Durch die Funktion "Automatic SCAN" werden Entfernung und Anzeige ständig in rascher Abfolge aktualisiert, da mehrere Objekte anvisiert werden.

### **OPTISCHE GESTALTUNG**

Vergrößerung und Vergütungen

Der TOUR V3 verfügt über eine 5 Vergrößerung und mehrfach vergütete Optiken. Das Optiksystem verfügt über eine eingebaute Flüssigkristallanzeige (LCD), die nach dem Einschalten ein Fadenkreuz für die Zielanvisierung, Yard/Meter und Modi Anzeiger anzeigt. Mit dem Herstellungsprozess gehen kleine, schwarze Punkte einher, die im Optiksystem erscheinen. Dies ist eine natürliche Charakteristik des LCD und kann beim Herstellungsprozess nicht vollständig eliminiert werden. Diese Punkte beeinträchtigen nicht die Messleistung des Geräts.

## **STATIV-MONTAGE**

In den Boden Ihres TOUR V3 ist eine mit Gewinde versehene Stativhalterung geformt, die Ihnen das Anbringen an folgendem Bushnell Golf-Zubehör ermöglicht:

**Golfcart-Halterung:** Befestigt den Entfernungsmesser für eine bequeme Verwendung an Ihrem Golfcart. Die Schnellverschlussklemme wird am Golfcart angebracht und kann hinterher einfach entfernt werden.

**Einbeinstativ für Schub-/Zugrolley:** Verschaffen Sie sich mit diesem ausziehbaren Einbeinstativ eine ruhige Hand. Befestigen Sie den Entfernungsmesser einfach auf dem Einbeinstativ und stecken Sie dieses in den Regenschirmhalter des Carts.

## **SPEZIFIKATIONEN:**

Abmessungen: Maße 4,3 x 2,8 x 1,6 Inch (10,92 x 7,11 x 4,06 cm)

Gewicht: 6,6 oz (205 g).

Entfernungsgenauigkeit: +/- 1 Yard

Bereich: 5-1000 Yards / 5-914 Meter

Vergrößerung: 5x

Objektivdurchmesser: 24 mm

Optische Vergütung: Mehrfach vergütet

Anzeige: LCD

Energiequelle: 3 Volt Lithium (im Lieferumfang)

Sehfeld: 367 ft. @ 1000 yd / 112 m @ 1000 m

Extra-langer Augenabstand: 21 mm

Austrittspupille: 4,8 mm

Eingebaute Stativmontage

Schließt Batterie und Tragetasche ein

Patentnummern: 6,445,444 | 5,612,779 | 6,057,910 | 6,226,077 (Slope Edition) | 7,239,377 | 7,859,650 | 7,535,553

Download from [Www.Somanuals.com](http://www.Somanuals.com). All Manuals Search And Download.

## **REINIGUNG**

Blasen Sie sanft mögliche Stäube oder Fremdkörper von den Linsen ab (oder verwenden Sie einen weichen Pinsel für die Linse). Zum Entfernen von Schmutz oder Fingerabdrücken verwenden Sie ein weiches Baumwoll- oder Mikrofaser Tuch und reiben damit kreisförmig. Die Verwendung eines rauen Tuches oder ein unnötigen Rubbeln kann die Linsenoberfläche zerkratzen und zu dauerhaften Schäden führen. Für eine gründlichere Reinigung können Sie photographische Linsentücher und ein Reinigungsfluid für den Photobedarf oder Isopropylalkohol verwenden. Geben Sie das Fluid stets auf das Reinigungstuch -- niemals direkt auf die Linse.

## BESCHRÄNKTE ZWEI-JAHRES GARANTIE

Bushnell gewährt eine Garantie auf fehlerfreie Materialien und Verarbeitung für den Zeitraum von zwei Jahren ab Kaufdatum. Bei jeglichen Schäden unter dieser Garantie behalten wir uns nach eigenem Gutdünken vor, das Produkt zu reparieren oder zu ersetzen, vorausgesetzt, dass Sie das Produkt frei Haus an und senden. Diese Garantie deckt keine Schäden ab, die durch Zweckenfremdung, falsche Behandlung, Installation oder Instandhaltung durch andere Personen als die des von Bushnell autorisiertem Kundenservice durchgeführt wurden.

Jede Rücksendung innerhalb der Garantiezeit muss die nachfolgend aufgeführten Punkte beinhalten:

- 1) Einen Scheck / Zahlungsanweisung in Höhe von \$10,00 zur Deckung der Versand- und Bearbeitungsgebühren
- 2) Name und Adresse für die Rücksendung des Produkts
- 3) Eine Beschreibung des Defekts
- 4) Nachweis des Kaufdatums
- 5) Das Produkt sollte sorgfältig in einem stabilen Versandkarton verpackt werden, um Schäden während des Transport zu vermeiden, und frei Haus an folgende Adresse verwendet werden:

:

### Versandadresse in den USA:

Bushnell Outdoor Products  
Attn.: Repairs  
9200 Cody  
Overland Park, Kansas 66214

### Versandadresse in KANADA:

Bushnell Outdoor Products  
Attn.: Repairs  
25A East Pearce Street, Unit 1  
Richmond Hill, Ontario L4B 2M9

Für Produkte, die außerhalb der USA oder Kanada gekauft wurden, sprechen Sie im Garantiefall bitte Ihren Händler vor Ort zwecks weiterer Vorgehensweise an. In Europa können Sie Bushnell ebenfalls unter folgender Anschrift kontaktieren:

Bushnell Germany GmbH  
European Service Centre  
Mathias-Brüggen-Str. 80  
D-50827 Köln  
GERMANY  
Tel: +49 221 995568-0  
Fax: +49 221 995568-20

Diese Garantie gewährt Ihnen gewisse gesetzliche Rechte.

Abhängig von Ihrem Standort können Sie möglicherweise andere Rechte haben, da dies von Land zu Land unterschiedlich sein kann.

© 2012 Bushnell Outdoor Products

Download from [Www.Somanuals.com](http://www.Somanuals.com). All Manuals Search And Download.

## TABELLE ZUR FEHLERSUCHE UND – BEHEBUNG

### ***Wenn sich das Gerät nicht einschalten lässt - LCD leuchtet nicht:***

- Drücken Sie den POWER/FIRE (Ein-/Ausschaltknopf).
- Prüfen Sie die Batterie und ersetzen diese gegebenenfalls.

Wenn das Gerät nicht auf Knopfdruck reagiert, ersetzen Sie die Batterie durch eine 3 Volt Lithium-Markenbatterie.

### ***Wenn das Gerät an Leistung verliert (Display zeigt nicht an, wenn versucht wird, den Laser einzuschalten):***

- Die Batterie ist entweder zu schwach oder die Batteriequalität ist minderwertig. Ersetzen Sie die Batterie durch eine 3 Volt Lithium-Markenbatterie.

### ***Wenn die Zieldistanz nicht erreicht werden kann:***

- Stellen Sie sicher, dass das LCD beleuchtet ist.
- Stellen Sie sicher, dass der POWER/FIRE (Ein-/Ausschaltknopf) eingedrückt ist.
- Achten Sie darauf, dass die Laserimpulse ausgebenden und empfangenden Objektivlinsen (die Linsen, die näher am Zielobjekt liegen) durch nichts verdeckt werden, beispielsweise Ihre Hand oder Ihren Finger.
- Stellen Sie sicher, dass das Gerät ruhig gehalten wird, während der Einschaltknopf gedrückt wird

**HINWEIS:** Die letzte Bereichsanzeige muss nicht gelöscht werden, bevor Sie ein neues Ziel anvisieren. Visieren Sie das neue Ziel einfach mithilfe des beleuchteten Fadenkreuzes an, drücken den Einschaltknopf und halten solange, bis die neue Entfernung angezeigt wird.

*Spezifikationen, Instruktionen und die Funktion dieser Produkte können ohne vorherige Ankündigung geändert werden.*



## **Entsorgung von elektrischen und elektronischen Geräten**

*(Gültig in der EU und anderen europäischen Ländern mit getrennten Sammelsystemen)*

Dieses Gerät enthält elektrische und/oder elektronische Bauteile und darf deshalb nicht im normalen Hausmüll entsorgt werden. Stattdessen sollte es an den entsprechenden Sammelstellen für Recycling der jeweiligen Gemeinden abgegeben werden. Ihnen entstehen hierdurch keine Kosten.

Wenn die Ausrüstung austauschbare (wiederaufladbare) Batterien enthält, müssen diese zuvor auch herausnehmen und, falls nötig, entsprechend der geltenden Vorschriften entsorgt werden (siehe auch die jeweiligen Anmerkungen in der Anleitung dieses Produkts).

Weitere Informationen zu diesem Thema sind in Ihrer Gemeinde-/Stadtverwaltung, Ihrem regionalen Abfallentsorgungsunternehmen oder in dem Geschäft, in dem Sie Ihr Equipment gekauft haben, erhältlich.



## **FDA-AUGENSICHERHEIT**

Laserprodukt der Klasse 1 gemäß IEC 60825-1:2007.

Entspricht 21 CFR 1040.10 und 1040.11 für Laser-Produkte mit Ausnahme von Abweichungen gemäß Laser Notice Nr. 50 vom 24. Juni 2007.

**VORSICHT:** Es gibt keine für den Benutzer verstellbaren Steuerelemente oder vom Benutzer durchführbare Justierungen oder Verfahren. Die Ausführung von anderen als den angegebenen Verfahren kann unsichtbares Laserlicht freisetzen.





# Bushnell®

L A S E R   R A N G E F I N D E R S

## TOUR v3



## **CONGRATULAZIONI PER L'ACQUISTO DI BUSHNELL® TOUR V3™ CON TECNOLOGIA PINSEEKER™ CON JOLT™.**

Il TOUR V3 è uno strumento ottico laser di precisione di calcolo delle distanze concepito e realizzato per regalarle molti anni di piacevoli esperienze. Questo opuscolo la aiuterà ad ottenere il massimo delle prestazioni, spiegandole le caratteristiche funzionali di questo strumento ottico di precisione, come regolarlo e come prendersene cura. Per assicurare prestazioni e durata ottimali leggere queste istruzioni prima di usare il TOUR V3.

### **INTRODUZIONE**

Il TOUR V3 è l'articolo più recente di una linea di strumenti ottici laser di precisione per rilevare la distanza ideati specificamente per gli appassionati di golf. Il Tour V3 è dotato di tecnologia PinSeeker™ con JOLT™, che permette di ottenere facilmente e rapidamente la distanza solo alla bandierina, senza acquisire altri eventuali obiettivi sullo sfondo. Tour V3 pesa appena 187 grammi ed entra nel palmo di una mano. Il Tour V3 è inoltre dotato di un oculare regolabile, di ingrandimento 5X, ed è in grado di indicare distanze da 5 cm a 912 m con la massima accuratezza! Come tutti gli altri strumenti ottici laser Bushnell per rilevare la distanza, il Tour V3 non ha bisogno di riflettori, e permetterà di ottenere la distanza agli alberi, agli ostacoli di sabbia, e a qualsiasi altro oggetto presente sul corso di golf, in qualunque corso di golf del mondo.

### **DESCRIZIONE DELLA TECNOLOGIA DIGITALE IMPIEGATA**

Il TOUR V3 CON PINSEEKER emette impulsi laser ad infrarossi, invisibili, sicuri per gli occhi. Il microprocessore Advanced Digital e il chip ASIC (Application-Specific Integrated Circuit) utilizzati nel TOUR V3 con PINSEEKER permettono di ottenere letture immediate e precise ogni volta. Sofisticati circuiti digitali calcolano istantaneamente

le distanze misurando l'intervallo necessario a ciascun impulso emesso per raggiungere il bersaglio e ritornare al telemetro.

### **PRECISIONE DELLE LETTURE**

La precisione delle letture ottenibili con il TOUR V3 è di +/- un metro nelle maggior parti delle condizioni. La portata massima dello strumento dipende dal grado di riflettività del bersaglio. La distanza massima per la maggior parte degli oggetti è di 640 metri, mentre per oggetti ad alta riflettività il massimo è di 914 metri. **Nota:** Sarà possibile ottenere sia la distanza massima che quella minima, a seconda delle proprietà riflettenti del bersaglio particolare e delle condizioni ambientali presenti nel momento in cui viene misurata la distanza di un oggetto.

Il colore, la finitura superficiale, la dimensione e la forma del bersaglio influiscono sul potere riflettente e sulla distanza. Quanto più brillante è il colore, tanto maggiore sarà la distanza di mira possibile. Per esempio, il rosso è altamente riflettente, e consente distanze di mira più lunghe del nero, che è il colore meno riflettente. Una finitura lucida consente una mira maggiore di una finitura opaca. Un bersaglio piccolo è più difficile da puntare di un bersaglio più grande. Anche l'angolazione rispetto al bersaglio influisce sul potere riflettente e sulla distanza. Mirare ad un bersaglio ad un'angolazione di 90 gradi (dove la superficie del bersaglio è perpendicolare al percorso di volo degli impulsi di energia emessi), offre un buon campo di mira, mentre un'angolazione molto stretta permette un campo di mira limitato. Inoltre, le condizioni di luce (per esempio, la quantità di luce solare) influiscono sulle capacità di puntamento dell'unità. Quanto minore sarà l'entità della luce disponibile (per esempio, con un cielo molto nuvoloso), tanto maggiore sarà la capacità di mira massima dell'unità. Analogamente, giornate molto soleggiate riducono la capacità di mira massima dell'unità.

## **INSERIMENTO DELLA PILA**

Rimuovere il coperchio della batteria sollevando la linguetta dello sportello batteria e poi ruotando in senso antiorario. Inserire una batteria al litio CR-2 3-volt prima nel vano positivo della batteria e poi rimettere il coperchio.

**NOTA:** Si raccomanda di sostituire la pila almeno una volta ogni 12 mesi.

Indicatore di bassa carica delle pile: Se appaiono le lettere "108", significa che la carica della pila è bassa ed è necessario sostituire la pila al litio da 3 volt.

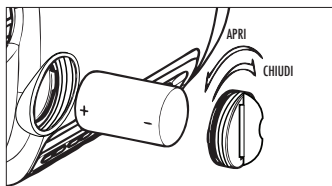
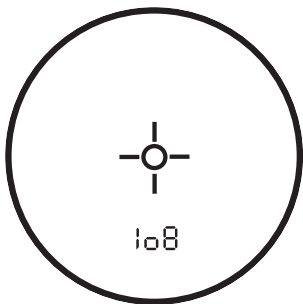

## **REGOLAZIONE DELL'OCULARE**

Il TOUR V3 è dotato di un oculare regolabile (regolazione diottrica di +/-2) che consente di mettere a fuoco l'immagine e il display a cristalli liquidi. Basta semplicemente girare l'oculare finché il reticolo e l'oggetto siano a fuoco.

## **MODALITÀ D'USO**

Mentre osservate attraverso l'oculare 5x, premere una volta il pulsante dell'alimentazione (POWER/FIRE) per accendere il display a cristalli liquidi (LCD). Puntare il reticolo circolare (situato al centro del campo visivo) verso un oggetto lontano almeno 5 metri, quindi premere e mantenere premuto il pulsante dell'alimentazione finché quasi in fondo al display non si visualizza la distanza misurata. I crocicchi intorno al reticolo circolare indicano che la trasmissione del laser è in corso. Una volta acquisita la distanza, rilasciare il pulsante. Dopo aver rilasciato il pulsante, i crocicchi spariscono (cioè, il laser non viene più trasmesso). Nota: Dopo averlo attivato, l'LCD rimarrà attivo e indicherà la misura dell'ultima distanza per 30 secondi. È possibile premere di nuovo il pulsante dell'alimentazione in qualsiasi momento per misurare la distanza da un altro bersaglio. Così come per qualsiasi dispositivo laser, si raccomanda di non osservare direttamente le emissioni per lunghi periodi con lenti di ingrandimento. La durata massima di trasmissione (lancio) del laser è 10 secondi. Per lanciare di nuovo il laser, premere di nuovo il pulsante.

## **INDICATORI SUL DISPLAY A CRISTALLI LIQUIDI (LCD)**

Il display LCD di TOUR V3 mostra icone o simboli illuminati che indicano l'unità di misura selezionata, lo stato di accensione del laser, la conferma di bersaglio acquisito e la modalità di puntamento. Queste caratteristiche sono descritte qui sotto:

## **MODALITÀ E OPZIONI RELATIVE ALLE UNITÀ DI MISURA**

Il TOUR V3 può visualizzare le distanze misurate in iarde o metri. Gli indicatori dell'unità di misura sono situati sulla parte inferiore destra del display LCD. Per selezionare iarde o metri, premere e tenere premuto il pulsante POWER/FIRE. Il display inizierà a scorrere le varie opzioni di configurazione: iarde con JOLT, iarde, Metri con JOLT, Metri (per informazioni sulla funzionalità JOLT, consultare "Informazioni su JOLT"). Se si sta passando da iarde a metri, s'illumina la lettera M e la lettera Y si spegne. Se si sta passando da metri a iarde, s'illumina la Y e si spegne la M. Il TOUR V3 ritornerà all'ultima unità di misura impostata tutte le volte che si accende l'unità.

## LASER ATTIVO

I crocicchi intorno al reticolo circolare indicano che la trasmissione del laser è in corso. Una volta acquisita la distanza, rilasciare il pulsante. Dopo aver rilasciato il pulsante, i crocicchi spariscono (cioè, il laser non viene più trasmesso).

**PinSeeker (Indicatore LCD - )** Avete mai avuto problemi nel calcolare la distanza alla bandierina? Questa modalità avanzata permette di ottenere facilmente la distanza solo alla bandierina, e non ad altri eventuali obiettivi sullo sfondo (per esempio, alberi) che hanno segnali più potenti.

Premere il pulsante POWER/FIRE per accendere l'unità. Allineare quindi il reticolo del mirino sulla bandiera alla quale si desidera calcolare la distanza. Premere e tenere poi premuto il pulsante POWER/FIRE, e spostare lentamente il laser sulla bandierina o su altro oggetto desiderato, fino a quando un cerchietto circonda l'indicatore della bandierina. Se il fascio laser riconosce più di un oggetto (per esempio, la bandierina e gli alberi retrostanti), verrà visualizzata la distanza alla bandierina, ed un cerchietto circonda l'indicatore di PinSeeker segnalando all'utente che la distanza alla bandierina (cioè l'oggetto più vicino) è visualizzata sul display (come mostrato qui sotto). Può accadere che il fascio laser veda solo un oggetto nella sua traiettoria. In questo caso, la distanza verrà visualizzata, ma, poiché è stato acquisito solo un oggetto, il cerchietto non circonda l'indicatore della bandierina.

### CONSIGLIO:

Mentre si preme il pulsante POWER/FIRE, spostare lentamente il dispositivo da un oggetto ad un altro, e costringere volutamente il laser a colpire diversi oggetti al fine di garantirvi la visualizzazione solo dell'oggetto più vicino fra quelli riconosciuti dal laser.

Una volta che il dispositivo è spento, l'unità torna sempre all'ultima modalità usata.

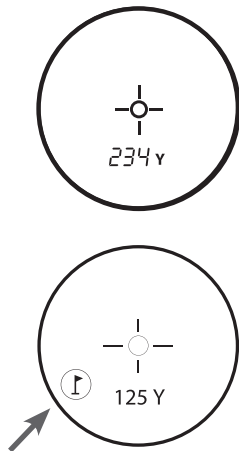



## Informazioni su JOLT

La nuova funzionalità JOLT permette di attivare (in base all'opzione scelta, consultare la sezione relativa alle opzioni sulle unità di misura) una vibrazione simile a quella di un telefono cellulare, che potrà essere avvertita dall'utente quando la tecnologia Pinseeker indicherà che la bandierina è stata rilevata e sull'LCD verrà visualizzata la distanza.

**Tour V3 - Slope Edition (Indicatore LCD- °▷)** Questo modello avanzato e brevettato è dotato di un inclinometro basato su un accelerometro, che visualizza in forma digitale l'esatto angolo di pendenza da -20 to +20 gradi di altezza, con una precisione di +/- 1 grado. La modalità Slope +/-™ calcolerà automaticamente una distanza compensata per l'angolo, in base alla distanza e all'angolo determinati dal telemetro laser e dall'inclinometro incorporato. Questi dati vengono combinati con formule interne relative all'uso medio del club e alle traiettorie delle palline. La distanza compensata per l'angolo mostra la direzione su come fare il tiro (aggiungere distanza se si tratta di una pendenza, sottrarre distanza se si tratta di un declino).

## Funzionamento di Slope™

Premete il pulsante POWER per ottenere la distanza alla bandierina o ad altri oggetti. Una volta acquisita la distanza, rilasciare il pulsante POWER/FIRE. Un volta rilasciato il pulsante dell'alimentazione, sotto la distanza standard saranno visualizzati un grado di angolazione e la distanza compensata, come illustrato qui sotto.

Nell'esempio a destra, la distanza reale è 162 iarde (148 metri), la pendenza è +4 gradi, e la distanza compensata è 173 iarde (158 metri). Il simbolo "▷" significa "Gioca così", pertanto, invece di giocare in base a 162 iarde, giocate come se fossero 173 iarde.

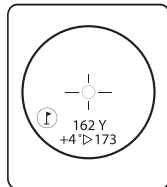

## IL VANTAGGIO DELL'EDIZIONE SLOPE

Nel disegno sottostante, la distanza alla bandierina A è 162 iarde. 162 iarde è anche la distanza alla bandierina B, che però si trova su un pendio. Tuttavia, se vorreste giocare questa buca come se fosse a 162 iarde di distanza, la pallina (X) non arriverebbe alla buca/bandierina perché non avete tenuto conto della pendenza.

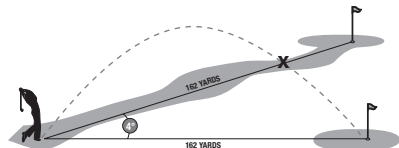

**Standard con Automatic SCAN:** Questa impostazione consente di misurare la distanza di un bersaglio sino a 914 metri. È utile per oggetti con riflettività moderata. La distanza minima in questa modalità è 4,5 metri. Per utilizzare la funzione Automatic SCAN, mantenete premuto il pulsante POWER/FIRE per circa 3 secondi, ed usate la funzione SCAN del telemetro da un oggetto ad un altro, lasciando premuto il pulsante POWER/FIRE. Automatic SCAN aggiorna continuamente la portata man mano che si acquisisce un bersaglio dietro l'altro.

## CARATTERISTICHE OTTICHE

### Ingrandimento e trattamento

E lenti multistrato Sul sistema ottico è montato un display a cristalli liquidi che, quando è acceso, visualizza un reticolo per l'ingrandimento del dettaglio, l'unità di misura (yard/metri) e un indicatore della modalità operativa. I piccoli punti neri che compaiono nel sistema ottico sono intrinseci al processo di fabbricazione. Essi costituiscono una caratteristica naturale del display e non possono essere eliminati completamente durante la produzione. Tuttavia non influiscono sulle prestazioni del telemetro.

## **SOSTEGNO PER TREMPIEDE**

Nella base del vostro TOUR V3 è integrato un sostegno a tripode filettato che permetterà di fissarlo ai seguenti accessori Bushnell da golf:

**Montaggio del golf cart:** Per facilitare l'accesso, fissare il telemetro al golf cart. Il morsetto a rilascio rapido è fissato al golf cart e può essere rimosso facilmente.

**Monopiede tipo push/pull per golf cart:** Con questo monopiede a telescopio, la presa della mano risulta più stabile. È sufficiente fissare il telemetro al monopiede e inserirlo nel portaombrelli da golf cart.

## **SPECIFICHE:**

Dimensioni: 10,92 x 7,11 x 4,6 cm.

Peso: 187 g

Precisione della lettura di distanza: +/- 1 metro

Portata: 5-914 metri

Ingrandimento: 5X

Diametro dell'obiettivo: 24 mm

Trattamento delle lenti: Multistrato

Display: A cristalli liquidi

Alimentazione: Pila al litio da 3 volt (inclusa)

Campo visivo: 112 m a 914 m

Grandissima estrazione pupillare: 21 mm

Pupilla di uscita: 4,8 mm

Sostegno integrato per treppiede

Comprende batteria e custodia

Brevetto n.: 6.445.444 | 5.612.779 | 6.057.910 | 6.226.077 (Edizione Slope) | 7,239,377 | 7,859,650  
| 7,535,553

## **PULIZIA**

Spolverare le lenti soffiandovi delicatamente (o usare un pennellino morbido per lenti). Per rimuovere lo sporco o le impronte digitali dalle lenti, usare un panno di cotone morbido o in microfibra passandolo con movimenti circolari. Utilizzando un panno ruvido o strofinando eccessivamente, si possono graffiare le lenti e anche danneggiare irreversibilmente. Per una pulizia più accurata si possono usare salviette per lenti e un detergente apposito o alcol isopropilico. Applicare sempre il liquido al panno, mai direttamente alle lenti.

## GARANZIA LIMITATA DI DUE ANNI

Si garantisce che questo prodotto Bushnell sarà esente da difetti di materiale e fabbricazione per due anni a decorrere dalla data di acquisto. In caso di difetto durante il periodo di garanzia, a nostra discrezione ripareremo o sostituiremo il prodotto purché sia restituito franco destinatario. Sono esclusi dalla garanzia eventuali danni causati da abuso, maneggiamento improprio, installazione o manutenzione eseguiti da persone non autorizzate dal servizio di assistenza Bushnell.

A un prodotto restituito e coperto da questa garanzia occorre allegare quanto segue:

- 1) Assegno ordine di pagamento per l'importo di 10 \$US per coprire i costi di spedizione
- 2) Nome ed indirizzo da utilizzare per la restituzione del prodotto
- 3) Una spiegazione del difetto
- 4) Scontrino riportante la data di acquisto
- 5) Il Prodotto deve essere imballato in una scatola robusta, per prevenire danni durante il trasporto, e va spedito franco destinatario a uno dei seguenti indirizzi:

### **Recapito negli STATI UNITI:**

Bushnell Outdoor Products  
Att.: Repairs  
9200 Cody  
Overland Park, Kansas 66214

### **Recapito in CANADA:**

Bushnell Outdoor Products  
Att.: Repairs  
25A East Pearce Street, Unit 1  
Richmond Hill, Ontario L4B 2M9

Per prodotti acquistati fuori dagli Stati Uniti o dal Canada, rivolgersi al rivenditore per le clausole pertinenti della garanzia. In Europa si può anche contattare la Bushnell al seguente recapito:

Bushnell Germany GmbH  
European Service Centre  
Mathias-Brüggen-Str. 80  
D-50827 Köln  
GERMANY  
Tel: +49 221 995568-0  
Fax: +49 221 995568-20

Questa garanzia vi conferisce diritti legali specifici.

Oltre ai diritti descritti in questa sede, potrete godere di altri diritti che variano da un paese all'altro.

©2012 Bushnell Outdoor Products

Download from [Www.Somanuals.com](http://www.Somanuals.com). All Manuals Search And Download.

## **GUIDA ALLA SOLUZIONE DEI PROBLEMI**

### ***Se il telemetro o il display non si accende:***

- Premere il pulsante POWER/FIRE.
- Controllate e, se necessario, sostituite la pila.

Se il telemetro non risponde alla pressione di un tasto, sostituite la pila con una pila al litio da 3 volt di buona qualità.

### ***Se il telemetro si spegne (il display si spegne al momento di alimentare il laser):***

- La pila è quasi scarica o di bassa qualità. Sostituitela con una pila al litio da 3 volt di buona qualità.

### ***Se non si riesce a misurare la distanza dal bersaglio:***

- Accertarsi che il display sia acceso.
- Accertarsi che il pulsante power sia premuto.
- Accertarsi che nulla, come la mano o un dito, stia bloccando le lenti dell'obiettivo (quelle più vicine al bersaglio) che emettono e ricevono gli impulsi laser.
- Accertarsi che il telemetro rimanga fermo mentre si preme il pulsante POWER/FIRE.

**NOTA:** Non occorre cancellare l'ultima misura visualizzata prima di eseguire un'altra misura di distanza; basta mirare al nuovo bersaglio utilizzando il reticolo del display a cristalli liquidi; premere il pulsante power e mantenerlo premuto finché non si visualizza la nuova misura. Basta mirare al nuovo bersaglio utilizzando il reticolo del display a cristalli liquidi, premere il pulsante power e mantenerlo premuto finché non si visualizza la nuova misura.

Le specifiche, le istruzioni e il funzionamento di questi prodotti possono cambiare senza preavviso.

## **Smaltimento di apparecchiature elettriche ed elettroniche**

*(Vigente presso i Paesi UE e altri Paesi europei con sistemi di raccolta differenziata dei rifiuti)*

Il presente apparecchio componenti elettriche e/o elettroniche e non può pertanto essere smaltito come rifiuto domestico ordinario. Al contrario, dovrebbe essere smaltito presso punti di raccolta destinati al riciclaggio, in base alle istruzioni delle amministrazioni locali. Tale operazione non prevede alcun costo per l'utente.

Qualora l'apparecchio dovesse contenere batterie (ricaricabili) sostituibili, anche queste devono essere prima rimosse e, laddove previsto, smaltite in conformità alle normative specifiche (cfr. altresì i commenti specifici nelle presenti istruzioni sull'unità).

Per ulteriori informazioni su questa tematica, rivolgersi all'amministrazione locale, all'azienda incaricata della raccolta dei rifiuti o alla rivendita presso cui è stato acquistato l'apparecchio.



## **PROTEZIONE OCCHI CONFORME ALLE DIRETTIVE DELLA FDA**

Prodotto laser classe 1 in accordo con la direttiva IEC 60825-1:2007.

Conforme alle 21 CFR 1040.10 e 1040.11 per i prodotti laser fatta eccezione per le deviazioni a norma Laser Notice No. 50, in data 24 giugno 2007.

**ATTENZIONE:** Non vi sono controlli, regolazioni o procedure utilizzabili dall'utente. Utilizzare procedure non elencate in queste istruzioni può portare all'esposizione a invisibili raggi laser.



# Bushnell®

L A S E R   R A N G E F I N D E R S

[www.bushnellgolf.com](http://www.bushnellgolf.com)

9200 Cody, Overland Park, KS 66214

4 rue Diderot, Suresnes, France 92150

©2012 Bushnell Outdoor Products

Bushnell,™,, denotes trademark of Bushnell Outdoor Products

Literature #: 98-2389/10-12



## Free Manuals Download Website

<http://myh66.com>

<http://usermanuals.us>

<http://www.somanuals.com>

<http://www.4manuals.cc>

<http://www.manual-lib.com>

<http://www.404manual.com>

<http://www.luxmanual.com>

<http://aubethermostatmanual.com>

Golf course search by state

<http://golfingnear.com>

Email search by domain

<http://emailbydomain.com>

Auto manuals search

<http://auto.somanuals.com>

TV manuals search

<http://tv.somanuals.com>