

Please read and save these instructions. Read carefully before attempting to assemble, install, operate or maintain the product described. Protect yourself and others by observing all safety information. Failure to comply with instructions could result in personal injury and/or property damage! Retain instructions for future reference.

See Warranty on page 6 for important information about commercial use of this product.



Portable Generators

Description

This generator is powered by an air-cooled two-cycle engine. It is designed to run at maximum RPM and give a continuous wattage as rated.

Unpacking

When unpacking, inspect carefully for any damage that may have occurred during transit. Make sure any loose fittings, bolts, etc., are tightened before putting unit into service.

General Safety

1. Before starting or servicing any generator, read and understand all instructions. Failure to follow safety precautions or instructions can cause equipment damage and/or serious personal injury. Retain all manuals for future reference.
2. Never use this generator for any application other than that specified by the manufacturer. Never operate this generator under conditions not approved by the manufacturer. Never attempt to modify this generator to perform in any manner not intended by the manufacturer.
3. For maintenance and repairs, use only products and parts recommended by the manufacturer.
4. Be sure that the generator is properly grounded to an external ground path prior to operation. Refer to the section entitled "Grounding Instructions" for proper grounding procedures.

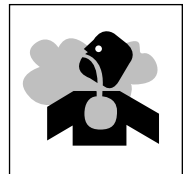

Fig. 1 - Assembled Units GN0950 and GN0800

5. Be sure that the generator is operated only by persons who have read and understand these instructions.
6. Be sure that the generator is placed on a flat level surface prior to and during operation. The generator must not slide or shift during operation.
7. Keep all persons away from the generator during operation.
8. Do not allow persons wearing loose clothing or jewelry to start or operate the generator. Loose clothing or jewelry may become entangled in moving components, causing equipment damage and or personal injury.
9. Keep all persons away from parts that move or become hot during operation.
10. Be sure all powered devices are shut off prior to connecting them to the generator.
11. Keep the generator clean and well maintained at all times.

WARNING

Never operate this generator in an explosive atmosphere or poorly ventilated area.



REMINDER: Keep your dated proof of purchase for warranty purposes! Attach it to this manual or file it for safekeeping.

General Safety

(Continued)

- Be sure that all tools and appliances are in good repair and are properly grounded. Use devices that have three prong power cords. If an extension cord is used, be sure that it has three prongs for proper grounding.

⚠ WARNING *Do not operate this generator on wet surfaces or in the rain.*

- Never operate the generator with damaged, broken or missing parts, or with any guarding components removed.

⚠ DANGER *Shut off the generator engine and disconnect the spark plug wire before performing any service or maintenance to the unit.*

- Do not refill the fuel tank while the engine is running. Use precautions to prevent fuel spillage during refills. Be sure the fuel tank cap is securely in place before starting the engine. Allow engine to cool for at least two minutes before refueling.

- Be sure to store gasoline in clean containers that do not contain water, dirt or rust because this will cause the engine to shut down.

Operation

PRE-OPERATION

- Check fuel every time you start your generator. Always use clean fuel – see #15 above. Use



- a 50:1 mix of gas and oil** (2.6 ounces of oil to one gallon of gasoline). It is best to use 89 octane gasoline and a certified 2-cycle oil.
 - Use of a Ground Fault Circuit Interrupter (GFCI) is strongly recommended. Ground Fault Circuit Interrupters can significantly reduce the possibility of injury if an electrical short occurs.

NEVER OPERATE YOUR GENERATOR UNDER THESE CONDITIONS:

- Rain or inclement weather
- Excessive vibration
- Sparking
- Engine misfire
- Electric output loss
- Changing or fluctuating engine speed
- Overheating in connected equipment
- Damaged receptacles
- Damaged, broken or missing parts
- Guarding components removed

ALWAYS OPERATE YOUR GENERATOR UNDER THESE CONDITIONS:

- Read and understand these instructions
- Clear of all persons
- Properly grounded (generator)
- Properly grounded (tools, appliances, etc.)
- Flat level surfaces
- Well ventilated areas

⚠ WARNING *A Ground Fault Circuit Interrupter may not be effective if used on a generator that is not grounded!*

- When installing a GFCI, be sure to follow all national and local regulations, or call a licensed or certified electrical technician.

GROUNDING

- Use the ground terminal on the generator frame to connect the unit to a suitable ground source. Securely fasten the end terminal of the ground wire to the ground terminal on the generator frame.
- The ground wire should be made of #8 gauge wire. Do not use wire with a higher gauge number. Higher gauge numbers indicate thinner wire, which may not provide an adequate ground path.
- The other end of the ground wire must be securely fastened to an approved ground source.

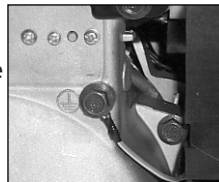

The following are ground sources approved by the National Electric Code. Other ground sources may be acceptable. Refer to the National Electric Code and local regulations for further ground source information. If not sure

of regulations or procedures, obtain assistance from a qualified (licensed or certified) electrical technician.

- An underground water pipe at least ten feet in length.
- A non-corrosive underground pipe at least eight feet in length and 3/4 inch diameter.
- A steel or iron underground rod at least eight feet in length and 5/8 inch diameter.
- A non-ferrous rod at least eight feet in length, 1/2 inch in diameter, and approved for grounding purposes.

Any rod or pipe used for grounding must be driven to eight feet deep or buried in the deepest possible trench.

STARTING

- Check fuel – Use a 50:1 mix of gas and oil (2.6 ounces of oil to one gallon of gasoline).
- Remove all electrical loads from the generator.
- Set the fuel switch to the open (vertical) position – pointing down.

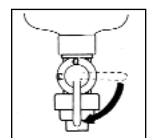
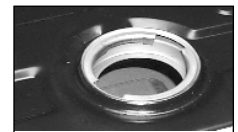

Operation (Continued)

4. Move the choke/run switch to the choke position.

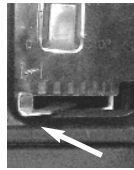

5. Turn engine switch on by pressing the top of the switch.

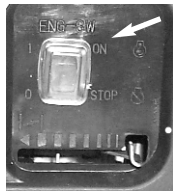

6. Pull the starter rope with a brisk smooth motion.

7. Return choke/run switch to the run position.

8. After each start up, allow engine to run 2-3 minutes with no load.

CAUTION *Engine speed is preset to provide proper output voltage. Never attempt to modify or adjust engine speed or output voltage.*

ENGINE BREAK-IN

The first 25 hours of operation is considered the break-in period for the engine. During this time, use a 30:1 mix of gas and oil and operate at less than 75% of the load limit.

GENERATOR SHUT OFF

1. Remove all electrical load devices from the generator.
2. Allow the engine to run for 2-3 minutes with no electrical loads.
3. Turn engine switch off by pressing the bottom of the switch. This will stall the engine.

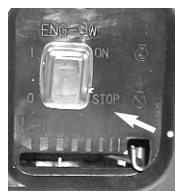

EXTENSION CORDS

MAXIMUM RECOMMENDED LENGTHS (IN FEET)

Amps	Watts 120 V	Watts 220 V	#8 Wire	#10 Wire	#12 Wire	#14 Wire	#16 Wire
2.5	300	600		1000	600	375	250
5	600	1200		500	300	200	125
7.5	900	1800		350	200	125	100

4. Set the fuel switch to the closed (horizontal) position.

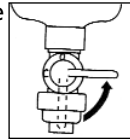

5. Verify that the generator has completely stopped.
6. Allow unit to cool before placing in storage.

manuals and product tags to determine the wattage of electrical load devices.

Long power cords and extension cords draw additional power. Keep cords at minimum possible length. See chart above.

Maintenance

INFREQUENT USAGE

If the generator is used infrequently, starting difficulty may occur. To help prevent difficulty starting, the generator should be run for approximately 30 minutes per week.

STORAGE

If the generator is not to be used for extended periods of time, the following pre-storage procedures should be performed:

LOAD DEVICES

1. The **120 volt receptacles** (type NEMA 5-15) are rated for 13 amps on 60 Hz models (GN950). The **220 volt receptacles** are rated for 10 amps on 50 Hz models (GN800).
2. Total combined load through any combination of receptacles must not exceed rated load limits of generator.
3. Reduce load if AC Protector (circuit breaker) turns off. Press button to reset.



NOTE: Power draw can be calculated by multiplying volts and amps. The resulting number is wattage.

Never exceed the posted maximum wattage for the generator or any individual receptacle. Refer to owner's

1. Drain all fuel from the tank, lines, and carburetor.

2. Remove spark plug. Clean off any carbon deposits. Check for discoloration – plug should be tan in color. Check the gap; it should be 0.7 – 0.8mm.

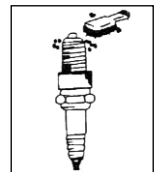
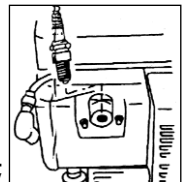

3. Pour approximately one teaspoon of oil into spark plug hole.
4. Pull starter cord several times to spread the oil throughout the cylinder.
5. Slowly pull the starter cord until resistance is felt. This indicates that the piston is moving upward on the

ESTIMATED POWER USAGE (WATTS)

Load Device	Watts	Load Device	Watts
Computer	300	Hand Vacuum	500
CD Player	100	Power Drill	500
VCR	100	Hedge Trimmer	500
Radio	100	Weed Whip	500
Television	300	Coffee Maker	1200
Receiver	420	Slow Cooker/Frying Pan	200
Microwave	800	Outdoor Lights	75-150
Blender	300	Bug Light	50

Maintenance (Continued)

compression cycle, and the intake and exhaust valves are closed. (The piston pushes a small amount of air from the spark plug hole on compression).

6. To clean air filter – Remove filter from generator.

Wash in a solvent.

Pour motor oil (SAE #20) on filter, squeeze out excess and reinstall in generator.

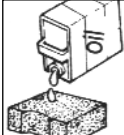
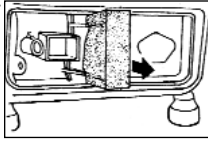

7. To clean fuel filter – Stop engine. Turn fuel switch to closed (horizontal) position. Remove fuel filter and disassemble.

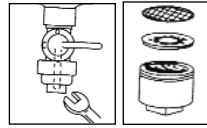
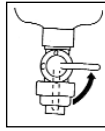

Wash filter in a solvent. Dry with a clean cloth. Reinstall in generator.

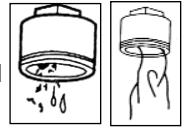

MAINTENANCE SCHEDULE

Item	Action	Every 50 hours or every month	Every 150 hours or every 3 months
Spark Plug	Remove carbon Adjust gap Replace if necessary	●	
Air Filter	Clean Replace if necessary		●
Fuel Filter	Clean Replace if necessary		●
Decarbonization	Remove carbon deposits Check and adjust at your dealer		●

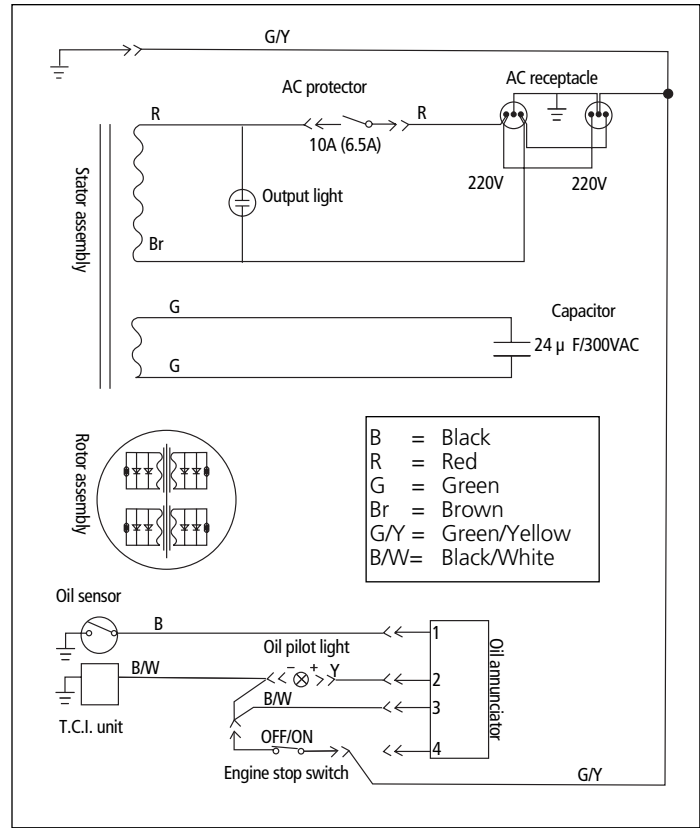
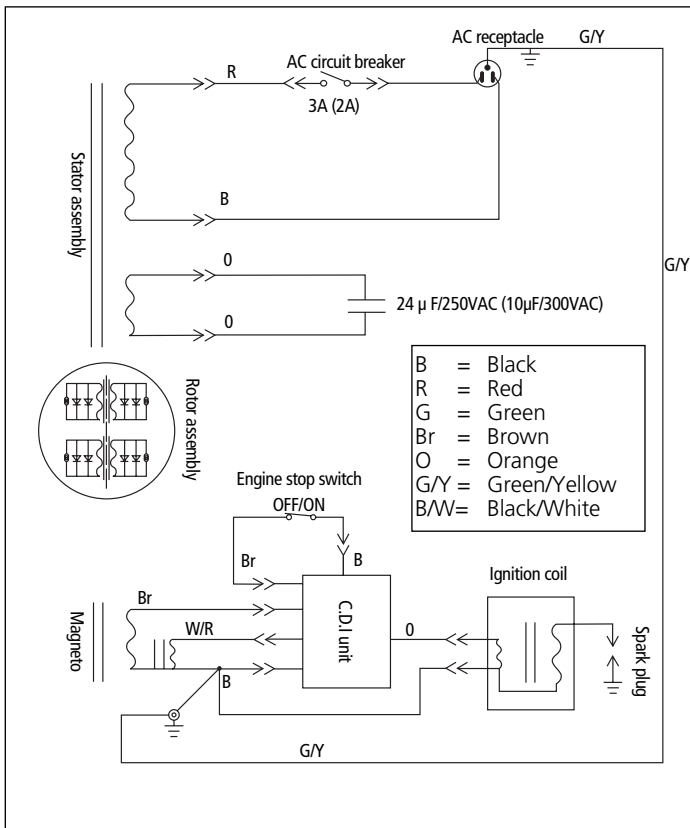

Troubleshooting Chart

Symptom	Possible Cause(s)	Corrective Action						
Zero output from receptacles	<ol style="list-style-type: none"> 1. Engine speed is too slow 2. Open or shorted wiring 3. Faulty capacitor 4. Open/shorted rotor or stator windings 5. Open rectifier 	<ol style="list-style-type: none"> 1. Adjust engine speed * 2. Clean and reconnect all wiring * 3. Replace capacitor * 4. Test winding resistance, replace winding if necessary * 5. Test rectifier, replace if necessary * 						
Low output voltage with no load	<table border="0"> <tr> <td style="padding-right: 20px;">6 Vac or above</td> <td> <ol style="list-style-type: none"> 1. Engine speed is too slow 2. Open rectifier 3. Faulty capacitor 4. Open/shorted rotor or stator windings </td> <td> <ol style="list-style-type: none"> 1. Adjust engine speed * 2. Test rectifier, replace if necessary * 3. Replace capacitor * 4. Test winding resistance, replace winding if necessary * </td> </tr> <tr> <td>Below 6 Vac</td> <td> <ol style="list-style-type: none"> 1. Generator head not magnetized </td> <td> <ol style="list-style-type: none"> 1. Re-magnetize generator head * </td> </tr> </table>	6 Vac or above	<ol style="list-style-type: none"> 1. Engine speed is too slow 2. Open rectifier 3. Faulty capacitor 4. Open/shorted rotor or stator windings 	<ol style="list-style-type: none"> 1. Adjust engine speed * 2. Test rectifier, replace if necessary * 3. Replace capacitor * 4. Test winding resistance, replace winding if necessary * 	Below 6 Vac	<ol style="list-style-type: none"> 1. Generator head not magnetized 	<ol style="list-style-type: none"> 1. Re-magnetize generator head * 	
6 Vac or above	<ol style="list-style-type: none"> 1. Engine speed is too slow 2. Open rectifier 3. Faulty capacitor 4. Open/shorted rotor or stator windings 	<ol style="list-style-type: none"> 1. Adjust engine speed * 2. Test rectifier, replace if necessary * 3. Replace capacitor * 4. Test winding resistance, replace winding if necessary * 						
Below 6 Vac	<ol style="list-style-type: none"> 1. Generator head not magnetized 	<ol style="list-style-type: none"> 1. Re-magnetize generator head * 						
High output voltage with no load	<ol style="list-style-type: none"> 1. Faulty capacitor 2. Engine speed is too fast 	<ol style="list-style-type: none"> 1. Replace capacitor * 2. Adjust engine speed * 						
Low output voltage under load	<ol style="list-style-type: none"> 1. Open rectifier 2. Engine speed too slow at full load 3. Excessive load applied 	<ol style="list-style-type: none"> 1. Test rectifier, replace if necessary * 2. Adjust engine speed * 3. Reduce the applied load 						
Erratic output voltage	<ol style="list-style-type: none"> 1. Dirty, corroded, or loose wiring connection 2. Unbalanced load applied 	<ol style="list-style-type: none"> 1. Referring to the wiring diagram, clean and reconnect all wiring * 2. Remove all loads, then apply each one individually to determine which one is causing erratic function 						
Noisy operation	<ol style="list-style-type: none"> 1. Loose generator or engine bolt 2. Short circuit in generator field or load 3. Faulty bearing 	<ol style="list-style-type: none"> 1. Tighten all mountings 2. Test winding resistance, replace field winding if necessary* Test load devices for shorts. Replace defective load device. 3. Replace bearing 						
Engine won't start	<ol style="list-style-type: none"> 1. No fuel. 2. Fuel switch is in closed position. 3. Engine switch is in closed position. 4. Spark plug dirty or wrong gap 	<ol style="list-style-type: none"> 1. Check fuel. Use a 50:1 mix of gas and oil. (See page 2) 2. Place fuel switch in open position. 3. Place engine switch in open position. 4. Clean spark plug. Adjust gap. (See page 3) Replace if necessary. 						

* These diagnostic and repair procedures should be performed by an authorized service center.

Limited Warranty

1. **DURATION:** Ninety (90) days from the date of purchase by the original purchaser. Units used for rental, industrial or commercial purposes are warranted for 90 days from date of purchase.
2. **WHO GIVES THIS WARRANTY (WARRANTOR):**
Campbell Hausfeld / Scott Fetzer Company, 100 Production Drive, Harrison, Ohio, 45030, Telephone: (800) 803-1436
3. **WHO RECEIVES THIS WARRANTY (PURCHASER):** The original purchaser (other than for purposes of resale) of the Campbell Hausfeld generator.
4. **WHAT PRODUCTS ARE COVERED BY THIS WARRANTY:** Any Campbell Hausfeld portable generator supplied or manufactured by Warrantor.
5. **WHAT IS COVERED UNDER THIS WARRANTY:** Substantial defects on material and workmanship which occur within the duration of the warranty period.
6. **WHAT IS NOT COVERED UNDER THIS WARRANTY:**
 - A. Implied warranties, including those of merchantability and FITNESS FOR A PARTICULAR PURPOSE ARE LIMITED FROM THE DATE OF ORIGINAL PURCHASE AS STATED IN THE DURATION. Some states do not allow limitations on how long an implied warranty lasts, so the above limitations may not apply to you.
 - B. ANY INCIDENTAL, INDIRECT, OR CONSEQUENTIAL LOSS, DAMAGE, OR EXPENSE THAT MAY RESULT FROM ANY DEFECT, FAILURE, OR MALFUNCTION OF THE CAMPBELL HAUSFELD PRODUCT. Some states do not allow the exclusion or limitation of incidental or consequential damages, so the above limitation or exclusion may not apply to you.
 - C. Any failure that results from an accident, shipping damage, purchaser's abuse, neglect or failure to operate products in accordance with instructions provided in the owner's manual(s) supplied with product.
 - D. Pre-delivery service, i.e. assembly, oil or lubricants, and adjustment.
 - E. Items or service that are normally required to maintain the product, i.e. lubricants and filters.
 - F. Gasoline engine components are expressly excluded from coverage under this limited warranty. Such components should be returned by the purchaser to the original manufacturer or to its authorized repair stations for service.
7. **RESPONSIBILITIES OF WARRANTOR UNDER THIS WARRANTY:** Repair or replace, at Warrantor's option, generator or component(s) which have failed within duration of the warranty period.
8. **RESPONSIBILITIES OF PURCHASER UNDER THIS WARRANTY:**
 - A. Provide dated proof of purchase and maintenance records.
 - B. Deliver or ship the Campbell Hausfeld generator or component to the nearest Campbell Hausfeld Authorized Service Center. Freight costs, if any, must be borne by the purchaser.
 - C. Use reasonable care in the operation and maintenance of the generator as described in the owner's manual(s).
9. **WHEN WARRANTOR WILL PERFORM REPAIR OR REPLACEMENT UNDER THIS WARRANTY:** Repair or replacement will be scheduled and serviced according to the normal work flow at the servicing location, and depending on the availability of replacement parts.

Limited Warranty applies in the U.S., Canada and Mexico only and gives you specific legal rights. You may also have other rights which vary from State to State or country to country.

Favor ler e guardar essas instruções. Leia com atenção antes de tentar montar, instalar, operar ou fazer a manutenção do produto descrito. Proteja a si próprio e a terceiros obedecendo todas as informações de segurança. A não observância dessas instruções pode resultar em lesões pessoais e/ou danos materiais! Guarde essas instruções para futura referência.

Consulte a Garantia na página 12 para informação importante sobre o uso comercial deste produto.



Geradores Portáteis

Descrição

Este gerador é movido por um motor de dois tempos refrigerado a ar. Ele é construído para operar à rotação máxima e fornecer continuamente a potência nominal.

Desembalagem

Ao desembalar, inspecione cuidadosamente quanto a danos que possam ter ocorrido durante o transporte. Certifique-se de que todos os acessórios, parafusos soltos etc. estejam apertados antes de colocar a unidade em funcionamento.

Segurança Geral

1. Antes de dar partida ou antes de iniciar a manutenção do gerador, leia e compreenda todas as instruções. A não observância das precauções e instruções de segurança pode causar danos ao equipamento e/ou lesões pessoais graves. Guarde todos os manuais para futura referência.
2. Não use esse gerador para qualquer outra aplicação que não tenha sido especificada pelo fabricante e nunca opere este gerador sob condições não aprovadas pelo fabricante. Não tente modificar este gerador para que ele desempenhe de outra forma que não a pretendida pelo fabricante.
3. Para manutenção e reparos use somente produtos e peças recomendados pelo fabricante.
4. Certifique-se de que o gerador esteja adequadamente aterrado em um fio terra externo antes da operação. Consulte a seção intitulada "Instruções sobre aterramento" quanto aos procedimentos adequados para o aterramento.



Figura 1 – Unidades montadas do GN0950 e GN0800

5. Certifique-se de que o gerador seja operado somente por pessoas que tenham lido e compreendido estas instruções.
6. Certifique-se de que o gerador seja colocado em uma superfície plana nivelada antes e durante a operação. O gerador não pode deslizar ou se movimentar durante a operação.
7. Mantenha todas as pessoas afastadas do gerador durante a operação.
8. Não permita que pessoas usando roupas soltas ou bijuterias liguem ou operem o gerador. Objetos soltos podem ficar presos nos componentes em movimento e causar danos ao equipamento e/ou lesões pessoais.
9. Mantenha todas as pessoas afastadas de peças em movimento ou peças que se aqueçam durante a operação.
10. Certifique-se de que todos os dispositivos energizados tenham sido desligados antes de conectá-los ao gerador.
11. Mantenha o gerador sempre limpo e em bom estado de conservação.

AVISO

Nunca opere este gerador em uma atmosfera inflamável ou em área com pouca ventilação.

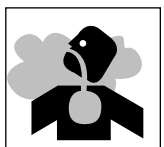

12. Certifique-se de que todas as ferramentas e aparelhos estejam em boas condições e adequadamente aterrados. Use dispositivos com fios elétricos de três pinos. Se for usada uma extensão, certifique-se de que ela possua três pinos para o aterramento adequado.

LEMBRETE: Guarde sua comprovação de compra datada até o fim da garantia! Junte-a a este manual o arquite-a para mais segurança.

Segurança geral

(continuação)

⚠ AVISO

Não opere este

gerador em superfícies úmidas ou sob chuva.

13. Nunca opere o gerador com peças danificadas, quebradas ou faltando peças ou quando qualquer um dos componentes de proteção tiver sido removido.

⚠ PERIGO

Desligue o motor

do gerador e desconecte o cabo da vela de ignição antes de realizar qualquer reparo ou manutenção na unidade.

14. Não reabasteça o tanque de combustível com o motor ligado. Tome cuidado para não derramar combustível durante o abastecimento. Certifique-se de que a tampa do tanque de combustível esteja bem apertada antes de dar partida no motor. Deixe o motor esfriar pelo menos por 2 minutos antes de abastecer.
15. Sempre armazene a gasolina em recipientes limpos que não contenham água, sujeira ou ferrugem, porque isto pode fazer com que o motor pare de funcionar.

Operação

PRÉ-OPERAÇÃO

1. Verifique o combustível todas as vezes que você der a partida no seu gerador.



Sempre use combustível limpo – veja #15 acima. **Use uma mistura de gasolina e óleo na relação de 50:1** (2,6 onças de óleo para um galão de gasolina). Use sempre gasolina com 89 octanas e um óleo aprovado para motores 2 tempos.

2. Recomenda-se enfaticamente o uso do Interruptor do Circuito de Falha de Aterramento Elétrico (Ground Fault Circuit Interrupter - GFCI). Os Interruptores de Circuito de Falha de Aterramento Elétrico podem reduzir significativamente a possibilidade de ferimento em caso de curto-circuito.

NUNCA OPERE O GERADOR SOB AS SEGUINTESS CONDIÇÕES:

1. Chuva ou mau tempo
2. Vibração excessiva
3. Centelhas
4. Falha do motor
5. Perda de potência elétrica
6. Alteração ou oscilação na velocidade do motor
7. Aquecimento excessivo no equipamento conectado
8. Tomadas danificadas
9. Peças danificadas, quebradas ou faltando
10. Componentes de proteção removidos

OPERE O GERADOR SEMPRE SOB AS SEGUINTESS CONDIÇÕES:

1. Leia e compreenda essas instruções
2. Afaste todas as pessoas
3. Equipamento adequadamente aterrado (gerador)
4. Equipamento adequadamente aterrado (ferramentas/aparelhos/etc.)
5. Superfícies planas niveladas
6. Áreas bem ventiladas

⚠ AVISO

Um Interruptor

de Circuito de Falha de Aterramento Elétrico pode não ser eficaz se usado em gerador que não esteja aterrado!

3. Ao instalar um GFCI, certifique-se quanto ao cumprimento de todas as regulamentações nacionais e locais ou contate um electricista licenciado ou credenciado.

ATERRAMENTO

1. Use o terminal de terra e a porca borboleta na armação do gerador para conectar a unidade a uma fonte adequada de aterramento. Aperte bem o terminal do fio terra ao terminal de aterramento na carcaça do gerador.
2. O fio terra deve ser um fio de calibre 8. Não use fio de calibre maior. Fios com calibres maiores representam fios mais finos que podem não proporcionar um caminho adequado para o aterramento.
3. A outra extremidade do fio terra deve ser firmemente presa a uma fonte aprovada.

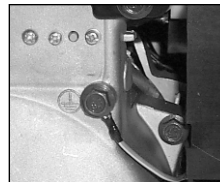

Encontram-se descritas a seguir as fontes de aterramento aprovadas pelo National Electric Code (Código Elétrico Nacional). Podem também ser aceitáveis outras fontes de aterramento. Consulte o National

Electric Code e as regulamentações locais para mais informações sobre fonte de aterramento. Em caso de dúvidas sobre regulamentações ou procedimentos, peça a ajuda de um electricista qualificado (licenciado ou credenciado).

- a. Canalização de água subterrânea de pelo menos 3 metros (10 pés) de comprimento
- b. Canalização subterrânea não corrosiva de pelo menos 2,4 metros (8 pés) de comprimento e 1,9 cm (3/4 pol.) de diâmetro.
- c. Uma barra subterrânea de aço ou de ferro de pelo menos 2,4 metros (8 pés) de comprimento e 1,6 cm (5/8 pol.) de diâmetro.
- d. Uma barra não ferrosa de pelo menos 2,4 metros de comprimento (8 pés), 1,3 cm (1/2 pol.) de diâmetro e aprovada para objetivos de aterramento.

Qualquer barra ou canalização usada para aterramento deve estar colocada a 2,4 metros de profundidade (8 pés) ou ser enterrada na vala mais profunda possível.

PARTIDA

1. Verifique o combustível – Use uma mistura de gasolina e óleo na relação de 50:1 (2,6 onças de óleo para um galão de gasolina).
2. Remova todas as cargas elétricas do gerador.



Operação (continuação)

3. Abra a chave de combustível – chave na posição vertical, apontando para baixo.

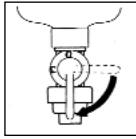

4. Coloque o interruptor afogador/marcha para a posição afogador.

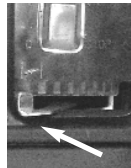

5. Ligue o motor pressionando a parte superior da chave.

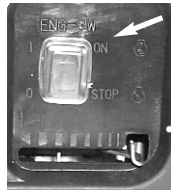

6. Puxe o cordão de partida com um movimento suave, mas rápido.
7. Coloque o interruptor do afogador/marcha na posição de marcha.
8. Após cada partida, deixe o motor funcionar por 2 ou 3 minutos sem carga.

⚠ CUIDADO *A Velocidade do*

motor é pré-ajustada para fornecer voltagem de saída adequada. Não tente nunca modificar ou ajustar a velocidade do motor ou a voltagem de saída.

AMACIAMENTO DO MOTOR

As primeiras 25 horas de operação são consideradas como o período de amaciamento do motor. Durante esse período, use uma mistura de gasolina e óleo na relação de 30:1, e opere com menos de 75% do limite de carga elétrica.

CONSUMO ESTIMADO DE ENERGIA (WATTS)

Dispositivo de Carga	Watts	Dispositivo de Carga	Watts
Computador	300	Aspirador de pó portátil	500
CD player	100	Furadeira	500
Vídeo cassete	100	Tupia	500
Rádio	100	Aparador grama	500
Televisão	300	Cafeteira	1200
Receiver	420	Cozedor/Fritadeira	200
Microondas	800	Lâmpadas externas	75-150
Liquidificador	300	Lâmpada insetos	50

EXTENSÕES**COMPRIMENTOS MÁXIMOS RECOMENDADOS (EM PÉS)**

Amps	Watts 120 V	Watts 220 V	Fio No. 8	Fio No.10	Fio No. 12	Fio No. 14	Fio No. 16
2.5	300	600		1000	600	375	250
5	600	1200		500	300	200	125
7.5	900	1800		350	200	125	100

PARADA DO GERADOR

1. Retire todos os dispositivos de carga elétrica do gerador.
2. Deixe o motor ligado por 2 a 3 minutos sem carga elétrica.
3. Desligue o motor, pressionando a parte inferior do interruptor. O motor deve parar.
4. Feche a chave de combustível na posição horizontal.
5. Verifique se o gerador parou completamente.
6. Deixe que a unidade se esfrie antes de guardá-la.

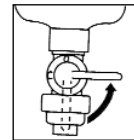
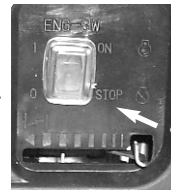

nominais da carga do gerador.

3. Reduza a carga se o Protetor AC (interruptor) desligar. Pressione o botão para repor.



OBS: Pode-se calcular a potência solicitada multiplicando-se volts por ampères. O número resultante é a potência.

Nunca ultrapasse a potência máxima indicada para gerador ou qualquer outra tomada individual. Consulte os manuais do proprietário e as etiquetas do produto para determinar a potência de dispositivos de carga elétrica.

Fios elétricos longos e fios de extensão consomem energia adicional. Mantenha os fios no menor comprimento possível.

Manutenção**USO ESPORÁDICO**

Se o gerador for usado com pouca frequência a partida pode tornar-se difícil. Para que se possa contribuir para evitar problemas na partida o gerador deve funcionar durante aproximadamente 30 minutos por semana.

ARMAZENAGEM

Se o gerador não for usado por um longo prazo, devem ser observados os procedimentos de pré-armazenagem abaixo:

1. Drene todo o combustível do tanque, tubulações e carburador.

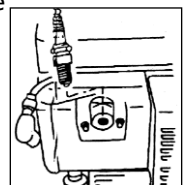

2. Remova a vela. Limpe qualquer depósito de carvão. Verifique a cor – a vela deve ser sempre marrom claro. Verifique a folga; ela deve ser de 0,7 a 0,8 mm.

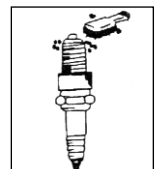

Manutenção

- Coloque aprox. uma colher de chá de óleo no furo da vela.
- Puxe o cordão de arranque diversas vezes para espalhar o óleo no cilindro.
- Puxe lentamente o cordão até sentir uma resistência. Isto indica que o pistão está se movendo para cima no ciclo de compressão, e que as válvulas de admissão e de exaustão estão fechadas. (O pistão sopra uma pequena quantidade de ar pelo furo da vela na compressão).

- Para limpar o filtro de ar. – Remova o filtro do gerador. Lave com solvente. Coloque óleo de motor (SAE 20) no filtro, esprema o excesso de óleo, e reinstale-o.

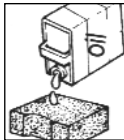
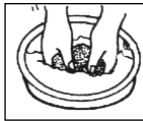
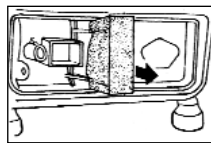

- Para limpar o filtro de combustível – Pare o motor. Feche a chave de combustível – chave na posição horizontal. Remova o filtro de combustível e

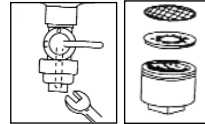
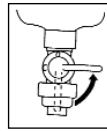

desmonte-o. Lave o filtro em solvente. Seque com um pano limpo. Reinstale-o.

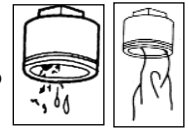

PROGRAMA DE MANUTENÇÃO

Item	Ação	A cada 50 horas ou a cada mês	A cada 150 horas ou a cada 3 meses
Vela	Remova o carvão Ajuste a folga Substitua se necessário	●	
Filtro de ar	Limpe-o Substitua se necessário		●
Filtro de combustível	Limpe-o Substitua se necessário		●
Descarbonização	Remova os depósitos de carvão Verifique e ajuste no seu revendedor.		●



Diagrama da Fiação Elétrica para o GN0800



Diagrama da Fiação Elétrica para o GN0950

Tabela para Pesquisa de Avarias

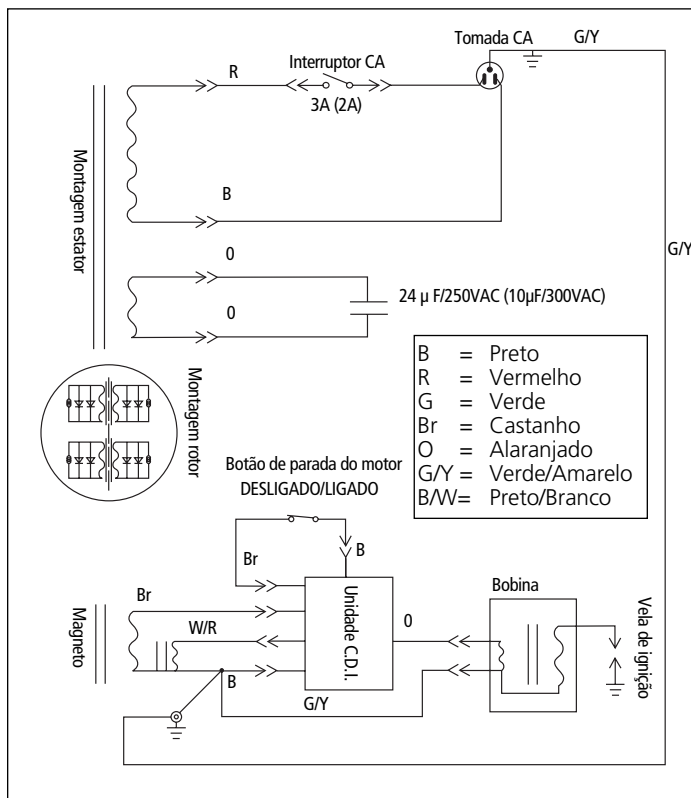
Sintoma	Possíveis Causas	Ação Corretiva
Saída nula das tomadas	<ol style="list-style-type: none"> 1. Velocidade do motor muito baixa 2. Fiação aberta ou em curto 3. Capacitor defeituoso 4. Enrolamentos do rotor ou estator abertos/em curto 5. Retificador aberto 	<ol style="list-style-type: none"> 1. Ajustar a velocidade do motor * 2. Limpe e reconecte toda a fiação * 3. Substitua o capacitor * 4. Teste a resistência do enrolamento e substitua se necessário * 5. Teste o retificador, substitua se necessário *
Baixa voltagem de saída sem carga	<p>6 Vca ou acima</p> <ol style="list-style-type: none"> 1. Velocidade do motor muito baixa 2. Retificador aberto <p>Abaixo de 6 Vca</p> <ol style="list-style-type: none"> 3. Capacitor defeituoso 4. Enrolamentos do rotor ou estator abertos/em curto 	<ol style="list-style-type: none"> 1. Ajuste a velocidade do motor * 2. Teste o retificador, substitua se necessário * 3. Substitua o capacitor * 4. Teste a resistência do enrolamento, substitua se necessário * <p>1. Re-magnetize o cabeçote do gerador *</p>
Alta voltagem de saída sem carga	<ol style="list-style-type: none"> 1. Capacitor defeituoso 2. Velocidade do motor muito alta 	<ol style="list-style-type: none"> 1. Substitua o capacitor * 2. Ajuste a velocidade do motor *
Baixa voltagem de saída com carga	<ol style="list-style-type: none"> 1. Retificador aberto 2. Velocidade do motor muito baixa a plena carga 3. Carga excessiva aplicada 	<ol style="list-style-type: none"> 1. Teste o retificador, substitua se necessário * 2. Ajuste a velocidade do motor * 3. Reduza a carga aplicada
Voltagem de saída errática	<ol style="list-style-type: none"> 1. Conexão elétrica suja, corroída ou solta 2. Carga aplicada desbalanceada 	<ol style="list-style-type: none"> 1. Consulte o diagrama da fiação elétrica, limpe e reconecte toda a fiação elétrica * 2. Retire todas as cargas e em seguida aplique cada uma individualmente para determinar qual delas está causando funcionamento errático
Operação ruidosa	<ol style="list-style-type: none"> 1. Parafuso do gerador ou do motor solto 2. Curto-circuito no campo ou carga do gerador <p>3. Mancal defeituoso</p>	<ol style="list-style-type: none"> 1. Aperte todas as bases de montagem 2. Teste a resistência do enrolamento, substitua o enrolamento de campo se necessário. * Teste os dispositivos de carga quanto a curtos-circuitos. Substitua os dispositivos de carga defeituosos. 3. Substitua o mancal
Motor não dá partida	<ol style="list-style-type: none"> 1. Sem combustível 2. Feche a chave de combustível 3. Chave ignição na posição ligada 4. Vela suja ou folga errada 	<ol style="list-style-type: none"> 1. Verifique o combustível Use uma mistura 50:1 de gasolina e óleo. Veja página 2 2. Abra a chave de combustível 3. Ligue a chave de ignição 4. Limpe a vela. Ajuste a folga Veja página 3 Substitua se necessário

* Estes procedimentos de diagnóstico e reparo devem ser realizados pela assistência técnica autorizada.

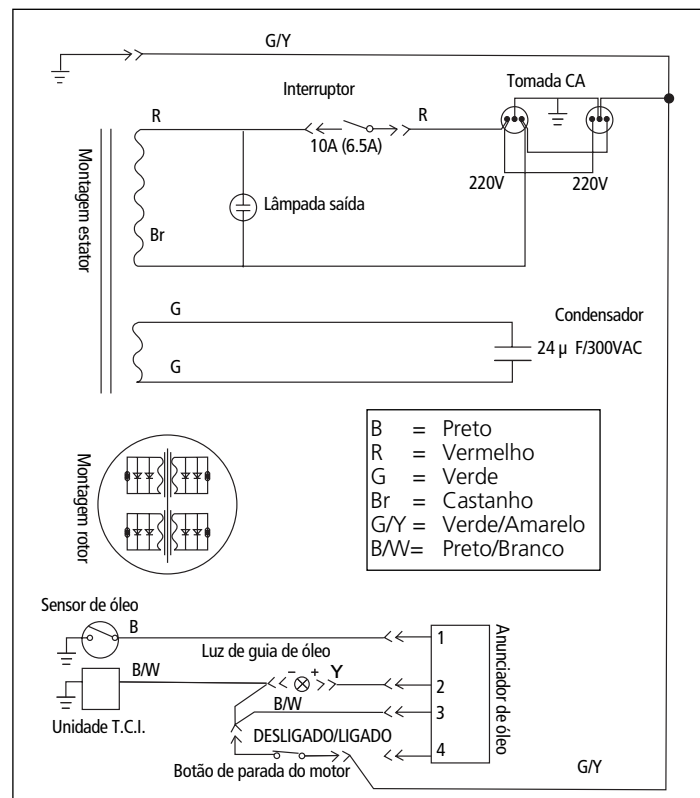
Garantia Limitada

1. **DURAÇÃO** 90 (noventa) dias a partir da data de compra pelo primeiro comprador. Unidades usadas para locação, e finalidades industriais ou comerciais são garantidas por um período de 90 dias da data da compra.
2. **QUEM CONCEDE ESTA GARANTIA (GARANTIDOR):**
Campbell Hausfeld/Scott Fetzer Company, 100 Production Drive, Harrison, Ohio, 45030, Telefone: (800) 803-1436
3. **QUEM RECEBE ESTA GARANTIA (COMPRADOR):** O comprador original (não para objetivo de revenda) do gerador Campbell Hausfeld.
4. **QUAIS SÃO OS PRODUTOS COBERTOS POR ESTA GARANTIA:** Qualquer gerador portátil Campbell Hausfeld fornecido e fabricado pelo Garantidor.
5. **O QUE ESTÁ COBERTO NESTA GARANTIA:** Defeitos substanciais de material e mão de obra que se apresentem durante o prazo de garantia.
6. **O QUE NÃO ESTÁ COBERTO NESTA GARANTIA:**
 - A. Garantias implícitas, incluindo as de COMERCIALIZABILIDADE E ADEQUAÇÃO PARA UM OBJETIVO ESPECÍFICO SÃO LIMITADAS A PARTIR DA DATA DA COMPRA ORIGINAL, CONFORME ESTABELECIDO NO ITEM DURAÇÃO ACIMA. Alguns estados (nos Estados Unidos) não permitem limites referentes ao prazo de duração da garantia implícita, de forma que os limites acima podem não se aplicar ao seu caso.
 - B. **QUALQUER PERDA, DANO OU DESPESA INCIDENTAIS, INDIRETOS OU RESULTANTES, QUE POSSAM RESULTAR DE QUALQUER DEFEITO, FALHA OU MAU FUNCIONAMENTO DO PRODUTO DA CAMPBELL HAUSFELD.** Alguns estados (nos Estados Unidos) não permitem a exclusão ou limite de danos incidentais ou resultantes, de forma que o limite e exclusão acima podem não se aplicar ao seu caso.
 - C. Qualquer falha resultante de acidente, dano de remessa, abuso por parte do comprador, negligência ou da não operação do produto de acordo com as instruções no(s) manual(ais) do proprietário que acompanha(m) este produto.
 - D. Serviços de pré-entrega, isto é, montagem, óleo ou lubrificantes e ajustes.
 - E. Itens ou serviços normalmente exigidos para manter o produto, isto é, lubrificantes e filtros.
 - F. Componentes do motor a gasolina estão expressamente excluídos dessa garantia limitada. Esses componentes devem ser devolvidos pelo comprador ao fabricante original ou ao seus agentes de serviços autorizados para conserto.
7. **RESPONSABILIDADES DO GARANTIDOR DE ACORDO COM ESTA GARANTIA:** Consertar ou substituir, a critério do garantidor, o gerador ou o(s) componente(s) que apresente(m) defeito durante o prazo de garantia.
8. **RESPONSABILIDADES DO COMPRADOR DE ACORDO COM ESTA GARANTIA:**
 - A. Apresentar comprovante da data de compra e registros de manutenção.
 - B. Entregar ou remeter o gerador ou componente ao Centro de Serviço Autorizado da Campbell Hausfeld mais próximo. Os custos de frete, se houver, devem ser por conta do comprador.
 - C. Usar cuidado adequado na operação e manutenção do gerador, conforme descrito no(s) manual(ais) do proprietário.
9. **QUANDO O GARANTIDOR IRÁ CONSERTAR OU SUBSTITUIR DE ACORDO COM ESTA GARANTIA:**
 - A. Consertos ou substituições serão programados e realizados de acordo com o fluxo de trabalho normal no local de conserto e dependendo da disponibilidade das peças para reposição.
 - B. Se o comprador não receber resultados satisfatórios do Centro de Serviço Autorizado, o comprador deve contatar a Campbell Hausfeld (veja o parágrafo 2).

Esta garantia limitada é válida somente nos E.U.A., no Canadá e no México e oferece direitos legais específico. Você pode também ter outros direitos, que variam de um estado para outro (nos Estados Unidos), ou de um país para outro.

Notas

Sírvase leer y guardar estas instrucciones. Lea con cuidado antes de tratar de armar, instalar, manejar o darle servicio al producto descrito en este manual. Protéjase Ud. y a los demás observando todas las reglas de seguridad. El no seguir las instrucciones podría resultar en heridas y/o daños a su propiedad. Guarde este manual como referencia.

Ver la Garantía en página 19 para información importante sobre el uso comercial de este producto.



Generadores portátiles

Descripción

Este generador es impulsado por un motor de dos tiempos enfriado por aire. Está diseñado para funcionar al nivel máximo de RPM y proporcionar un vataje continuo según su clasificación.

Para Desempaçar

Cuando desempaque el generador, revíselo con cuidado para asegurarse de que no ha sido dañado en tránsito. Asegúrese también de que cualquier tuerca, junta, etc., que puede haberse aflojado en tránsito quede bien apretada antes de poner el generador en funcionamiento.

Medidas de Seguridad

1. Antes de prender o darle servicio a cualquier generador, lea y entienda bien todas las instrucciones. No observe las medidas de seguridad o las instrucciones puede resultar en lesiones graves o daños al equipo. Guarde todos los manuales como referencia para el futuro.
2. Nunca utilice este generador salvo para un uso especificado por el fabricante. Nunca maneje este generador bajo condiciones no aprobadas por el fabricante. Nunca trate de modificar este generador para darle usos no planeados por el fabricante.
3. Para mantener y reparar este generador, use sólo los productos y partes recomendados por el fabricante.
4. Asegúrese de que el generador esté bien conectado con un cable externo

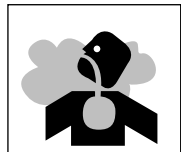

Fig. 1 - Máquinas GN0950 y GN0800 montadas

- de toma de tierra antes de manejarlo. Consulte la sección titulada "Conexión con Tierra" para averiguar los procedimientos correctos de esta operación.
5. Asegúrese de que el generador sea manejado solamente por personas que han leído estas instrucciones y las entienden.
 6. Asegúrese de que el generador esté colocado sobre una superficie plana y horizontal antes de manejarlo y cuando esté funcionando. El generador no debe correrse ni deslizarse cuando está funcionando.
 7. Cuando el generador está funcionando, mantenga alejadas a todas las personas.
 8. No permita que personas con ropa o joyas sueltas prendan o manejen el generador. La ropa y joyas sueltas pueden enredarse con partes móviles, causando daños al equipo o lesiones corporales.
 9. Mantenga alejadas a todas las personas de las partes del generador que se mueven o que se calientan cuando está funcionando.
 10. Asegúrese de que cualquier aparato que será impulsado por el generador esté apagado antes de conectarlo.
 11. Mantenga el generador limpio y en buen estado.

⚠ ADVERTENCIA

Nunca maneje este generador en un ambiente explosivo o mal ventilado.



RECORDATORIO: ¡Guarde su comprobante de compra con fecha para fines de la garantía! Adjúntela a este manual o archívela en lugar seguro.

Medidas de Seguridad

(Continuación)

12. Asegúrese de que todas las herramientas y aparatos estén en buen estado y bien conectados con tierra. Use aparatos que tengan enchufes tripolares. Si usa un cordón de extensión, asegúrese de que sea tripolar para que la conexión con tierra sea buena.

⚠️ ADVERTENCIA

No maneje este generador sobre superficies mojadas o en tiempo de lluvia.

13. Nunca maneje el generador si le faltan partes o si tiene partes dañadas o rotas. Nunca lo maneje si algún dispositivo protector ha sido quitado.

⚠️ PELIGRO

Apague el motor del generador y desconecte el cable de la bujía antes de darle cualquier servicio.

14. No agregue gasolina al tanque cuando el motor está funcionando. Obre con cuidado para evitar un derrame cuando llene el tanque. Asegúrese de que la tapa del tanque esté bien ajustada antes de prender el motor. Deje que el motor se enfríe por dos minutos como mínimo antes de llenar el tanque.
15. Asegúrese de almacenar la gasolina en recipientes limpios y que no contengan agua, suciedad ni óxido porque esto provocaría que el motor se apagara.

Funcionamiento

ANTES DE MANEJAR EL GENERADOR

1. Revise el combustible cada vez que encienda su generador. Siempre utilice combustible limpio; vea el N°15 arriba. **Utilice una mezcla de aceite y combustible en la proporción de 50:1** (2,6 onzas de aceite por un galón de gasolina). Es mejor usar gasolina con un índice de octano 89 y un aceite certificado para motor de dos tiempos.



NUNCA MANEJE SU GENERADOR BAJO ESTAS CONDICIONES:

1. Tiempo inclemente o lluvioso
2. Vibración excesiva
3. Está echando chispas
4. Falla del motor
5. Disminución de la producción eléctrica
6. Cambio u oscilación de la velocidad del motor
7. Recalentamiento del equipo conectado
8. Tomacorrientes dañados
9. Partes dañadas, rotas, o que faltan
10. Dispositivos protectores quitados

2. Se recomienda el uso de un Interruptor de Falla a Tierra (IFT). Los Interruptores de Falla a Tierra pueden reducir de modo significativo el peligro de lesionarse si ocurre un cortocircuito.

⚠️ ADVERTENCIA

Un Interruptor de Falla a Tierra puede no ser efectivo si el generador no está conectado con tierra!

3. Cuando instale un Interruptor de Falla a Tierra, tenga cuidado en observar todas las reglamentaciones nacionales y locales, o llame a un electricista licenciado o habilitado.

CONEXION CON TIERRA

1. Utilice el terminal de tierra y la tuerca de aletas en el armazón del generador para conectar el generador con una toma de tierra adecuada. Sujete firmemente el terminal del cable de conexión con tierra al terminal de tierra en el armazón.
2. El cable de conexión con tierra debe estar hecho con cable de calibre No. 8. No use un cable con un número de calibre mayor. Los números de cable mayores designan cables más delgados que pueden ser inadecuados como cables de conexión con tierra.

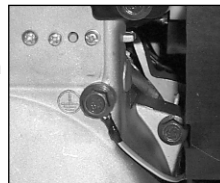

SIEMPRE MANEJE SU GENERADOR BAJO ESTAS CONDICIONES:

1. Ha leído y entendido bien estas instrucciones
2. Alejado de todas las personas
3. Con el generador bien conectado con tierra
4. Con las herramientas y aparatos bien conectados con tierra
5. Superficie plana y horizontal
6. Ambiente bien ventilado

3. La otra punta del cable de conexión con tierra debe estar firmemente sujeta a una toma de tierra aprobada.

El Código Nacional de Electricidad estadounidense aprueba las siguientes tomas de tierra. Otras tomas de tierra pueden ser aceptables también. Consulte el Código Nacional de Electricidad y las reglamentaciones locales para obtener más información sobre las tomas de tierra. Si tiene dudas acerca de las reglamentaciones o los procedimientos, consiga ayuda de un electricista capacitado (licenciado o habilitado).

- a. Un caño subterráneo de agua de 10 pies (3 m) de longitud como mínimo.
- b. Un caño subterráneo no corrosivo de 8 pies (2,4 m) de longitud como mínimo y 3/4" (19 mm) de pulgada de diámetro.
- c. Una barra subterránea de acero o hierro de 8 pies (2,4 m) de longitud como mínimo y 5/8" (16 mm) de pulgada de diámetro.
- d. Una barra no ferrosa de 8 pies de longitud y 1/2" (13 mm) pulgada de diámetro como mínimo, y que ha sido aprobada como toma de tierra.

Cualquier caño o barra que se use como toma de tierra debe ser barrenado hasta ocho pies de profundidad o enterrado en una zanja tan honda como posible.

PARA PRENDER

1. Revise el combustible: utilice una mezcla de

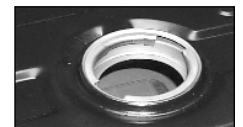

Funcionamiento

(Continuación)

aceite y combustible en la proporción de 50:1 (2,6 onzas de aceite por un galón de gasolina).

2. Desconecte todas las cargas del generador.

3. Coloque la llave de combustible en la posición de abierto (vertical); apuntando hacia abajo.

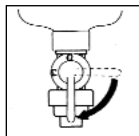

4. Ponga el interruptor de obturar/marchar en obturar.

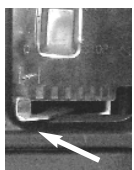

5. Encienda el interruptor del motor presionando la parte superior del mismo.

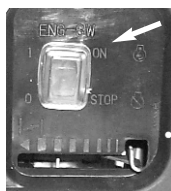

6. Tire la cuerda de arranque con un movimiento rápido y fluido.

7. Ponga el interruptor de obturar/marchar en marchar.

8. Después de cada arranque, deje que el motor marche por 2 o 3 minutos sin ninguna carga.

PRECAUCION

La velocidad del motor ha sido fijada para rendir el voltaje más apropiado. Nunca trate de modificar o ajustar la velocidad o el rendimiento del motor.

PARA ABLANDAR EL MOTOR

Las primeras 25 horas de funcionamiento se consideran el período de ablande para el motor. Durante este

ESTIMACIONES DE USO DE POTENCIA (VATIOS)

Aparato de carga	Vatios	Aparato de carga	Vatios
Computadora	300	Aspiradora manual	500
Reproductor de CD	100	Taladro eléctrico	500
Videograbadora	100	Cortadora de cercos	500
Radio	100	Bordeadora	500
Televisión	300	Cafetera	1200
Receptor	420	Cacerola eléctrica/Freidora	200
Microondas	800	Luces de exteriores	75-150
Licuada	300	Luces de insectos	50

CORDONES DE EXTENSION LONGITUD MÁXIMA RECOMENDADA (EN PIES)

Amperios	Vatios 120 V	Vatios 220 V	Cable #8	Cable #10	Cable #12	Cable #14	Cable #16
2.5	300	600		1000	600	375	250
5	600	1200		500	300	200	125
7.5	900	1800		350	200	125	100

tiempo, use una mezcla de gasolina y aceite de 30:1 y hágalo funcionar a un límite de carga menor al 75%.

PARA APAGAR EL GENERADOR

1. Desconecte todos los aparatos eléctricos del generador.
2. Deje que el motor marche por 2 o 3 minutos sin ninguna carga.

3. Apague el interruptor del motor presionando la parte inferior del mismo. Esto ahogará al motor.

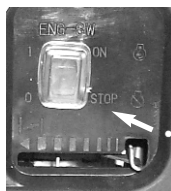

4. Coloque la llave de combustible en la posición de cerrado (horizontal).

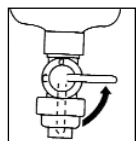

5. Verifique que el generador se haya parado completamente.
6. Deje que la unidad se enfríe antes de guardarla.

APARATOS QUE CARGA EL GENERADOR

1. Los **receptáculos de 120 voltios** (tipo NEMA 5-15) están capacitados para 13 amperes en los modelos de 60 Hz (GN950). Los **receptáculos de 240 voltios** están clasificados para 10 amperes en los modelos de 50 Hz (GN800)
2. La carga total que resulta del uso

combinado de varios tomacorrientes no debe exceder la carga máxima indicada por la clasificación del generador.

3. Reduzca la carga si el Protector de AC (interruptor) se apaga. Presione el botón para reiniciar.



NOTA: La tasa de consumo de potencia puede calcularse multiplicando voltios por amperios. El resultado es igual a la potencia en vatios.

Nunca exceda la máxima potencia en vatios indicada para el generador o cualquier tomacorriente individual. Consulte los manuales y etiquetas de los productos para determinar la potencia en vatios usada por los aparatos que carga el generador.

Los cordones eléctricos largos y los cordones de extensión aumentan la tasa

Mantenimiento

de consumo de potencia. Use los cordones de extensión más cortos posibles.

USO INFRECUENTE

Si el generador se usa con poca frecuencia, puede haber dificultades en prender el motor. Para ayudar a evitar estas dificultades, debe ponerse el generador en funcionamiento por 30 minutos por semana aproximadamente.

ALMACENAMIENTO

Si el generador no será usado por períodos largos, deben observarse los procedimientos siguientes antes de guardarlo:

1. Drene toda la gasolina del tanque, de las líneas y del carburador.
2. Quite la bujía. Limpie cualquier depósito de carbón

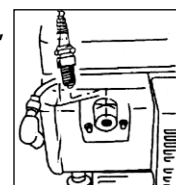

Mantenimiento (Continuación)

que pueda estar presente. Revise si hay decoloración, la bujía debe ser de color tostado. Verifique la luz; ésta debe ser de 0,7 a 0,8 mm.

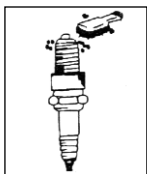

escape están cerradas. (El pistón empuja una cantidad pequeña de aire del agujero de la bujía cuando se

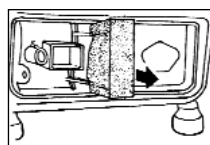

comprime).

6. Para limpiar el filtro de

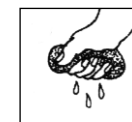
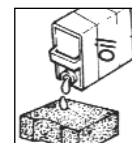
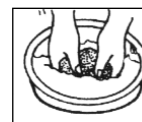

3. Vierta aproximadamente una cucharadita de aceite dentro del orificio de la bujía
4. Tire el cordón de arranque varias veces para distribuir el aceite por todo el cilindro.
5. Tire el cordón de arranque lentamente hasta que sienta resistencia. Esta resistencia indica que el pistón se está moviendo hacia arriba en el ciclo de compresión y que las válvulas de admisión y de

PLANIFICACIÓN DE MANTENIMIENTO

Artículo	Acción	Cada 50 horas o cada mes	Cada 150 horas o cada 3 meses
Bujía	Quite el carbón Ajuste la luz Cámbiela si fuera necesario	●	
Filtro de aire	Límpielo Cámbielo si fuera necesario		●
Filtro de combustible	Límpielo Cámbielo si fuera necesario		●
Descarbonización	Quite los depósitos de carbón Revise y ajuste en su distribuidor		●

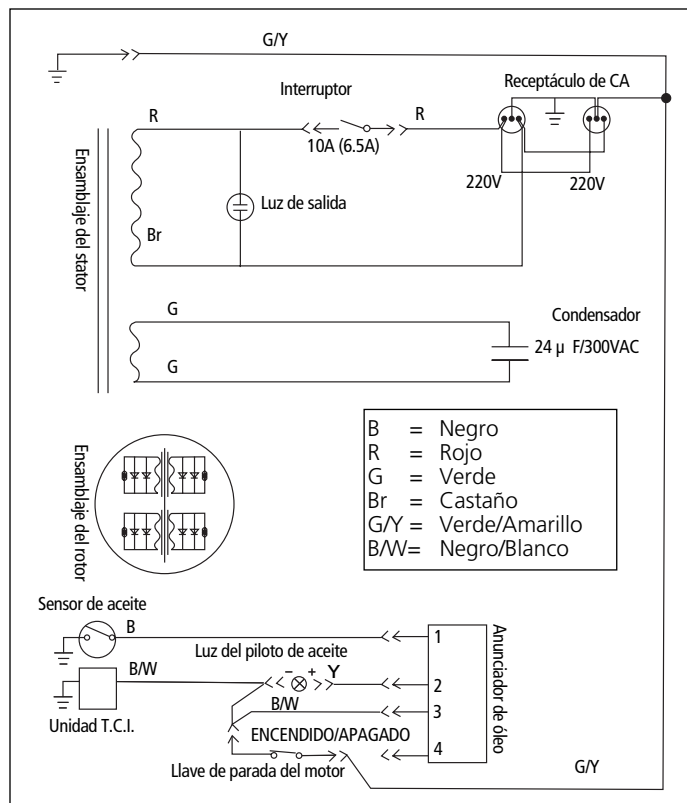
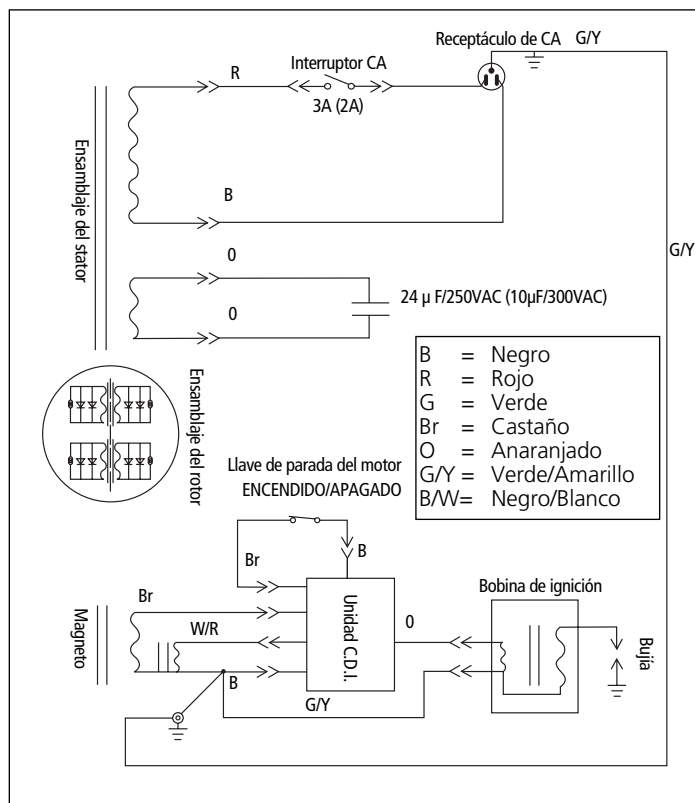

aire: quite el filtro del generador. Lávelo en un solvente. Vierta aceite de motor (SAE N°20) en el filtro, escurra el exceso y vuelva a instalarlo en el generador.

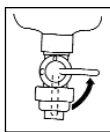

7. Para limpiar el filtro de combustible: detenga el motor. Coloque la llave de combustible en la posición de cerrado (horizontal).

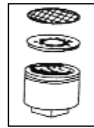
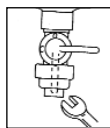

Quite el filtro de combustible y desármelo. Lávelo en un solvente. Séquelo con un paño limpio. Vuelva a instalarlo en el generador.

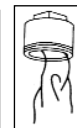

Guía de Diagnóstico de Averías

Problema	Posible(s) Causa(s)	Acción a Tomar
Cero producción de los tomacorrientes	<ol style="list-style-type: none"> 1. La velocidad del motor es demasiado baja 2. Open or shorted wiring 3. Falla del condensador 4. Arrollamientos del rotor o del stator cortados o en cortocircuito 5. Rectificador cortado 	<ol style="list-style-type: none"> 1. Ajuste la velocidad del motor * 2. Clean and reconnect all wiring * 3. Reemplace el condensador * 4. Mida la resistencia del arrollamiento, reemplácelo si es necesario* 5. Examine el rectificador, reemplácelo si es necesario *
Baja producción de voltaje sin carga	<p>6 Vac o más</p> <ol style="list-style-type: none"> 1. La velocidad del motor es demasiado baja 2. Rectificador cortado <p>Menos de 6 Vac</p> <ol style="list-style-type: none"> 3. Falla del condensador 4. Arollamientos del rotor o del stator cortados o en cortocircuito 1. La cabeza de generador no está magnetizada 	<ol style="list-style-type: none"> 1. Ajuste la velocidad del motor * 2. Examine el rectificador, reemplácelo si es necesario * 3. Reemplace el condensador * 4. Mida la resistencia del arrollamiento, reemplácelo si es necesario * 1. Remagnetice cabeza de generador *
Alta producción de voltaje sin carga	<ol style="list-style-type: none"> 1. Falla del condensador 2. La velocidad del motor es demasiado alta 	<ol style="list-style-type: none"> 1. Reemplace el condensador * 2. Ajuste la velocidad del motor *
Baja producción de votaje con carga	<ol style="list-style-type: none"> 1. Rectificador cortado 2. La velocidad del motor es demasiado baja con carga máxima 3. Carga excesiva 	<ol style="list-style-type: none"> 1. Examine el rectificador, reemplacélo si es necesario * 2. Ajuste la velocidad del motor * 3. Reduzca la carga
Producción errática de voltaje	<ol style="list-style-type: none"> 1. Conexión de cable sucia, corroída o suelta 2. Carga desequilibrada 	<ol style="list-style-type: none"> 1. Limpie y reconecte los cables, consultando el esquema alámbrico * 2. Desconecte todas las cargas, luego conecte cada una individualmente para determinar cual está produciendo el funcionamiento errático
Funcionamiento ruidoso	<ol style="list-style-type: none"> 1. Tuerca suelta del generador o del motor 2. Cortocircuito en el inductor del generador o en la carga 3. Falla de un cojinete 	<ol style="list-style-type: none"> 1. Ajuste todas las tuercas 2. Mida las resistencia del arrollamiento, reemplace el arrollamiento inductor si es necesario* Averigüe si algún aparato de carga está en cortocircuito. Reemplace los aparatos defectuosos 3. Reemplace el cojinete
Engine won't start	<ol style="list-style-type: none"> 1. No fuel. 2. Fuel switch is in closed position. 3. Engine switch is in closed position. 4. Spark plug dirty or wrong gap 	<ol style="list-style-type: none"> 1. Check fuel. Use a 50:1 mix of gas and oil. (See page 2) 2. Place fuel switch in open position. 3. Place engine switch in open position. 4. Clean spark plug. Adjust gap. (See page 3) Replace if necessary.

* Estos procedimientos de diagnóstico y de reparación deben ser hechos por un centro de servicio autorizado.

Garantía Limitada

1. DURACIÓN: Noventa (90) días a partir de la fecha de compra del comprador original. Las unidades usadas, con fines de alquiler industriales o comerciales están garantizadas durante 90 días a partir de la fecha de compra.
2. QUIEN DA ÉSTA GARANTÍA (EL GARANTIZADOR): Campbell Hausfeld / Scott Fetzer Company, 100 Production Drive, Harrison, Ohio, 45030, Teléfono: (800) 803-1436
3. QUIEN RECIBE ÉSTA GARANTÍA (EL COMPRADOR): El comprador original (con excepción para propósitos de reventa) del generador Campbell Hausfeld.
4. QUÉ PRODUCTOS CUBREN ÉSTA GARANTÍA: Cualquier generador portable Campbell Hausfeld provisto o manufacturado por El Garantizador.
5. QUÉ SE CUBRE ÉSTA GARANTÍA: Defectos substanciales en el material y mano de obra los cuales ocurren dentro del periodo de la duración de la garantía.
6. QUÉ NO CUBRE ÉSTA GARANTÍA:
 - A. Las garantías implícitas, incluyendo aquellas de comercialidad E IDONEIDAD PARA FINES PARTICULARES, ESTAN LIMITADOS A LO ESPECIFICADO EN EL PARRAFO DE DURACION. Algunos estados no permiten la limitación en cuánto tiempo dura una garantía implicada, así que las garantías antedichas pueden no aplicarse.
 - B. CUALQUIER INCIDENTE, INDIRECTO, O PÉRDIDA, CONSECUENTE DAÑOS OCOSTO ALGUNO QUE PUEDE RESULTAR DE ALGÚN DEFECTO, INCIDENTE, O MALFUNCIONAMIENTO DEL PRODUCTO CAMPBELL HAUSFELD. Algunos estados no permiten la exclusión o limitación de daños incidente o daños consecuentes, así que la limitación o exclusión arriba mencionado no se lo aplicaría.
 - C. Cualquier incidente que resulte de un accidente, daño por envío, abuso por parte del comprador, negligencia o incidente al operar productos de acuerdo con las instrucciones proporcionó en el manual(es) del propietario provisto el producto.
 - D. Servicio de Pre-salida es decir; ensamblaje, aceite o lubricantes y ajuste.
 - E. Artículos o servicio normalmente requerido para mantener el producto, lubricantes y filtros.
 - F. Motor de gasolina y componentes son expresamente excluidos de la cobertura bajo ésta garantía limitada. Tales componentes deben ser devueltos por el comprador al fabricante original o a sus estaciones autorizadas para el servicio de reparación.
7. RESPONSABILIDADES DE WARRANTOR BAJO ESTA GARANTÍA: Repare o sustituya, en la opción de Warrantor, el generador o los componentes que han fallado dentro de la duración del periodo de la garantía.
8. RESPONSABILIDADES DEL COMPRADOR BAJO ÉSTA GARANTÍA:
 - A. Proporcione prueba fechada del expedients de compra y mantenimiento.
 - B. Entregue o envíe el generador o componente Campbell Hausfeld al Centro Autorizado de Servicio más cercano (Campbell Hausfeld). Flete los costos, si los hay, deben ser llevados por el comprador.
 - C. Utilice el uso razonable en la operación y mantenimiento del generador como se describe en el manual(es) del dueño.
9. CUANDO EL GARANTIZADOR REALIZARÁ REPAROS O REEMPLAZOS BAJO ÉSTA GARANTÍA:
 - A. El reparo o replazo será programado y servido de acuerdo al flujo nomal de trabajo en el lugar de servicio, y dependiendo en la disponibilidad de las piasas de reemplazo.
 - B. Si El Comprador no recibe resultados satisfactorios del Centro Autorizado de Servicio El Comprador puede contactar Campbell Hausfeld (ver párrafo 2).

Esta garantía limitada es válida sólo en los EE.UU., Canadá y México y otorga derechos legales específicos. También usted podría tener otros derechos los cuales varían de estado a estado o de país a país.

Notas

Free Manuals Download Website

<http://myh66.com>

<http://usermanuals.us>

<http://www.somanuals.com>

<http://www.4manuals.cc>

<http://www.manual-lib.com>

<http://www.404manual.com>

<http://www.luxmanual.com>

<http://aubethermostatmanual.com>

Golf course search by state

<http://golfingnear.com>

Email search by domain

<http://emailbydomain.com>

Auto manuals search

<http://auto.somanuals.com>

TV manuals search

<http://tv.somanuals.com>