

**DR-120TM/140TM/210TM/  
240TM/250TM/270TM  
FR-2650TM**

**دليل المستخدم**

**DR-120TM/140TM/210TM/  
240TM/250TM/270TM  
FR-2650TM**

**User's Guide  
Mode d'emploi  
Guía del usuario  
Guia do Usuário  
Pedoman Pemakaian  
Kullanım Kılavuzu  
用戶說明書**

**CASIO COMPUTER CO., LTD.**

6-2, Hon-machi 1-chome  
Shibuya-ku, Tokyo 151-8543, Japan

SA0706-A Printed in China  
Imprimé en Chine

**CASIO®**

**GUIDELINES LAID DOWN BY FCC RULES FOR USE OF THE UNIT IN THE U.S.A. (not applicable to other areas).**

**NOTICE:** This equipment has been tested and found to comply with the limits for a Class B digital device, pursuant to Part 15 of the FCC Rules. These limits are designed to provide reasonable protection against harmful interference in a residential installation. This equipment generates, uses and can radiate radio frequency energy and, if not installed and used in accordance with the instructions, may cause harmful interference to radio communications. However, there is no guarantee that interference will not occur in a particular installation. If this equipment does cause harmful interference to radio or television reception, which can be determined by turning the equipment off and on, the user is encouraged to try to correct the interference by one or more of the following measures:

- Reorient or relocate the receiving antenna.
- Increase the separation between the equipment and receiver.
- Connect the equipment into an outlet on a circuit different from that to which the receiver is connected.
- Consult the dealer or an experienced radio/TV technician for help.

Caution: Changes or modification to the product not expressly approved by CASIO could void the user's authority to operate the product.

**FOR CALIFORNIA USA ONLY**

Perchlorate Material – special handling may apply. See [www.dtsc.ca.gov/hazardouswaste/perchlorate](http://www.dtsc.ca.gov/hazardouswaste/perchlorate).



CASIO Europe GmbH  
Bornbarch 10, 22848 Norderstedt, Germany

Before using the calculator for the first time...

Pull out the insulating paper in the direction indicated by the arrow.

La première fois que vous utilisez la calculatrice...

Détachez le papier isolant en le tirant dans le sens de la flèche.

Antes de usar la calculadora por primera vez...

Tire hacia afuera el papel de aislación en la dirección indicada por la flecha.

Antes de utilizar a calculadora pela primeira vez...

Puxe o papel isolante na direção indicada pela seta.

Sebelum menggunakan kalkulator untuk pertama kalinya...

Tarik keluar kertas pelapis sesuai arah yang ditunjukkan dengan panah.

Hesap makinesinin ilk kullanımından önce...

Yalıtım kağıdını okla gösterilen yöne doğru çekin.

在首次使用計算器之前...

依箭頭所示方向抽出絕緣紙。

قبل استخدام الآلة الحاسبة لأول مرة .....
أجذب للخارج الورق العازل في الاتجاه المشار إليه بالسهم.

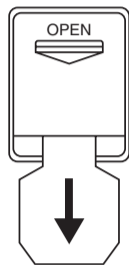

English

INDEX

NOTICE ..... 2
Handling the Calculator ..... 2
About the Input Buffer ..... 2
Back-up Battery ..... 2
RESET Button ..... 2
Replacing the Printer Ribbon (Type RB-02 (black/red)) ..... 9
Loading the Paper Roll ..... 10
GENERAL GUIDE ..... 11
About the Selectors ..... 11
Calculations ..... 16
Data Print Function ..... 25
Using the Clock ..... 26
Making Corrections ..... 28
Printing Reference Numbers ..... 29
Errors ..... 30
Replacing the Battery ..... 32
Specifications ..... 33

Be sure to keep all user documentation handy for future reference.

NOTICE

Handling the Calculator

- The spools of the printing ribbon are secured in place by tape before the calculator is shipped from the factory. Be sure to remove this tape before using the calculator for the first time.
Never try to take the calculator apart.
To clean the calculator, wipe it off with a soft cloth.
Switch power off after use or if you do not plan to use the calculator. It is best to unplug from the AC outlet if you do not plan to use the calculator for a long time.
In no event will CASIO and its suppliers be liable to you or any other person for any damages, including any incidental or consequential expenses, lost profits, lost saving or any other damages arising out of use of this product.

About the Input Buffer

Depending on the model, the calculator's input buffer can hold up to 12 or 14 key operations (both number entries and function commands). This means you can continue key input even while another operation is being processed.

Back-up Battery (DR-250TM/270TM)

This calculator comes with a built-in memory back-up battery that provides power to retain the values stored in memory when the calculator is not plugged in to an AC power outlet. The memory back-up battery requires periodic replacement, about once every 11 months. After that time, input data may change or be deleted while you are using the calculator. Refer to "Replacing the Battery" when replacing the battery.

Caution

Incorrectly replacing the battery creates the risk of explosion. Use a CR2032 type battery only. Dispose of used batteries according to the battery manufacturer's instructions.

RESET Button

- Pressing the RESET button deletes calculation memory contents, independent memory contents, grand total memory contents, tax rate settings, time and date settings, data content settings, etc. Be sure to keep separate records of all important settings and numeric data to protect against accidental loss.
Press the RESET button on the back of the calculator to restore normal operation whenever the calculator does not operate correctly. If pressing the RESET button does not restore normal operation, contact your original retailer or nearby dealer.

Français

INDEX

NOTICE ..... 3
A propos de la calculatrice ..... 3
A propos du tampon d'entrée ..... 3
Pile de sauvegarde ..... 3
Bouton RESET ..... 3
Remplacement du ruban d'imprimante (type RB-02 (noir/rouge)) ..... 9
Chargement du rouleau de papier ..... 10
GUIDE GENERAL ..... 11
A propos des sélecteurs ..... 11
Calculs ..... 16
Fonction d'impression de données ..... 25
Utilisation de l'horloge ..... 26
Corrections ..... 28
Impression des numéros de référence ..... 29
Erreurs ..... 30
Remplacement de la pile ..... 32
Fiche technique ..... 33

Conservez la documentation à portée de main pour toute référence future.

NOTICE

A propos de la calculatrice

- Les bobines du ruban d'imprimante sont maintenues en place avec du ruban adhésif lorsque la calculatrice est expédiée de l'usine. N'oubliez pas d'enlever ce ruban adhésif avant d'utiliser la calculatrice pour la première fois.
N'essayez jamais de démonter la calculatrice.
Pour nettoyer la calculatrice, essuyez-la avec un chiffon doux.
Coupez l'alimentation après utilisation ou si vous envisagez de ne pas utiliser la machine. Il est préférable de débrancher le cordon à la prise murale si vous envisagez de ne pas utiliser pas la machine pendant un long moment.
CASIO et ses fournisseurs n'assument aucune responsabilité envers l'utilisateur ou des tiers pour les dommages éventuels, y compris les dépenses et les pertes de gains, de profits ou d'économies, ou tout autre inconvénient pouvant résulter de l'utilisation de ce produit.

A propos du tampon d'entrée

Selon le modèle, le tampon d'entrée de la calculatrice peut contenir en tout 12 ou 14 opérations de touches (saisies de nombres et commandes de fonction). Cela signifie que vous pouvez continuer à appuyer sur des touches même pendant le traitement d'une autre opération.

Pile de sauvegarde (DR-250TM/270TM)

Cette calculatrice est livrée avec une pile de sauvegarde de la mémoire qui fournit l'alimentation nécessaire pour retenir les valeurs mémorisées lorsqu'elle n'est pas branchée sur une prise secteur. La pile de sauvegarde de la mémoire doit être remplacée périodiquement, c'est-à-dire tous les 11 mois environ. Après cette limite, les données saisies peuvent changer ou être effacées lorsque vous utilisez la calculatrice. Reportez-vous à « Remplacement de la pile » lorsque vous voulez remplacer la pile.

Attention

Risque d'explosion en cas de remplacement incorrect de la pile. Utilisez une pile de type CR2032 seulement. Mettez les piles usées au rebut selon les instructions du fabricant de piles.

Bouton RESET

- Une pression sur le bouton RESET supprime tout le contenu de la mémoire de calcul, le contenu de la mémoire indépendante, le contenu de la mémoire de total général, les taux de taxation fixés, l'heure et la date spécifiées et les réglages du contenu de données. Conservez toujours des copies des réglages et des données numériques que vous jugez importants pour vous protéger contre une perte éventuelle.
Appuyez sur le bouton RESET au dos de la calculatrice lorsque la calculatrice fonctionne mal pour rétablir un fonctionnement normal. Si la calculatrice ne fonctionne toujours pas normalement après une pression de ce bouton, adressez-vous à votre détaillant ou au revendeur le plus proche.

Español

ÍNDICE

AVISO ..... 4
Manejo de la calculadora ..... 4
Acerca de la memoria intermedia de entrada ..... 4
Pila de protección de memoria ..... 4
Botón RESET ..... 4
Cambiano la cinta de impresión (Tipo RB-02 (negro/rojo)) ..... 9
Colocación del rollo de papel ..... 10
GUÍA GENERAL ..... 11
Acerca de los selectores ..... 12
Cálculos ..... 16
Función de impresión de datos ..... 25
Usando el reloj ..... 26
Haciendo correcciones ..... 28
Impresión de números de referencia ..... 29
Errores ..... 30
Cambiano la pila ..... 32
Especificaciones ..... 33

Asegúrese de tener a mano toda la documentación del usuario para futuras consultas.

AVISO

Manejo de la calculadora

- Los carretes de la cinta de impresión se aseguran en posición mediante cinta antes de que la calculadora sea despachada desde la fábrica. Asegúrese de quitar esta cinta antes de usar la calculadora por primera vez.
No trate de desarmar la calculadora.
Para limpiar la calculadora, límpiala con un paño suave.
Apague la calculadora después de usarla o si piensa que no la va a usar. Lo mejor es desenchufarla desde la toma de CA si tiene pensado no usar la calculadora durante un largo período de tiempo.
En ningún caso CASIO ni sus suministradores serán responsables ante Ud. o cualquier otra persona por ningún daño, incluyendo cualesquier gasto incidental o consecuente, pérdidas de lucro, pérdidas de ahorros u otros daños que puedan ser ocasionados por el uso de este producto.

Acerca de la memoria intermedia de entrada

Dependiendo del modelo, la memoria intermedia de entrada de la calculadora puede retener hasta 12 ó 14 operaciones de teclas (tanto entradas numéricas como comandos de funciones). Esto significa que podrá continuar con el ingreso por teclas incluso mientras se esté procesando otra operación.

Pila de protección de memoria (DR-250TM/270TM)

Esta calculadora viene con una pila de protección de memoria incorporada, que proporciona alimentación para retener los valores almacenados en la memoria, cuando la calculadora no se encuentra enchufada en un tomacorriente de CA. La pila de protección de la memoria requiere un reemplazo periódico, de aproximadamente una vez cada 11 meses. Luego de este tiempo, los datos ingresados se podrían alterar o borrar mientras está usando la calculadora. Para reemplazar la pila, consulte "Cambiano la pila".

Precaución

Reemplazando la pila incorrectamente crea el riesgo de explosión. Utilice únicamente una pila de tipo CR2032. Deseche las pilas usadas de acuerdo con las instrucciones del fabricante de la pila.

Botón RESET

- Presionando el botón RESET se borran los contenidos de la memoria de cálculo, contenidos de la memoria independiente, contenidos de la memoria de total general, ajustes de tasa de impuesto, ajustes de hora y fecha, ajustes de contenido de datos, etc. Asegúrese de guardar registros separados de todos los datos numéricos y ajustes importantes para evitar pérdidas accidentales.
Presione el botón RESET en la parte trasera de la calculadora para restaurar la operación normal siempre que la calculadora no opere correctamente. Si presionando el botón RESET no reposiciona la operación normal, comuníquese con su vendedor original o concesionario más cercano.

## Português

### SUMÁRIO

AVISO.....	5	■ Cálculos.....	16
■ Manuseio da calculadora.....	5	■ Função de impressão de dados.....	25
■ Sobre a memória intermediária de entrada.....	5	■ Uso do relógio.....	26
■ Pilha de back-up.....	5	■ Correções.....	28
■ Botão RESET.....	5	■ Impressão de números de referência.....	29
■ Substituição da fita de impressão (Tipo RB-02 (preto/vermelho)).....	9	■ Erros.....	30
■ Colocação do rolo de papel.....	10	■ Troca da pilha.....	32
■ Especificações.....	34		
■ Guia Geral.....	11		
■ Sobre os seletores.....	13		

- Certifique-se de guardar toda a documentação do usuário à mão para futuras referências.

### AVISO

#### ■ Manuseio da calculadora

- Os carretéis da fita de impressão são sujeitos em posição por uma fita antes que a calculadora seja despachada da fábrica. Certifique-se de retirar esta fita antes de usar a calculadora pela primeira vez.
- Nunca tente desmontar a calculadora.
- Utilize um pano macio para limpar a calculadora.
- Desligue a alimentação após o uso ou se você não planeja usar a calculadora. É melhor desconectar o adaptador da tomada elétrica se você não planeja utilizar a calculadora durante um longo período de tempo.
- Em nenhuma circunstância a CASIO e seus fornecedores se responsabilizarão por danos incorridos por você ou qualquer outra pessoa, incluindo quaisquer despesas incidentais ou conseqüentes, perda de lucro, perda de poupança ou quaisquer outros danos decorrentes do uso deste produto.

#### ■ Sobre a memória intermediária de entrada

Dependendo do modelo, a memória intermediária da calculadora pode reter até 12 ou 14 operações de teclas (tanto entradas numéricas como comandos de funções). Isso significa que você pode continuar uma entrada de teclas mesmo enquanto uma outra operação estiver sendo processada.

#### ■ Pilha de back-up (DR-250TM/270TM)

Esta calculadora vem com uma pilha de back-up incorporada da memória que fornece a energia para reter os valores armazenados na memória quando a calculadora não está conectada a uma tomada elétrica. A pilha de back-up da memória requer uma troca periódica, aproximadamente uma vez cada 11 meses. Após esse tempo, os dados introduzidos podem ser alterados ou apagados durante o uso da calculadora. Consulte "Troca da pilha" ao trocar a pilha.

#### Precaução

A troca incorreta da pilha cria o risco de explosão. Utilize somente uma pilha do tipo CR2032. Descarte-se de pilhas usadas de acordo com as instruções do fabricante das pilhas.

#### ■ Botão RESET

- Pressionar o botão RESET apaga o conteúdo da memória de cálculo, conteúdo da memória independente, conteúdo da memória do total geral, definições da taxa de imposto, definições da hora e data, definições do conteúdo dos dados, etc. Certifique-se de manter registros separados de todas as definições e dados numéricos importantes para protegê-los contra uma perda acidental.
- Pressione o botão RESET na parte posterior da calculadora para restaurar o funcionamento normal toda vez que a calculadora não funcionar corretamente. Se a pressão do botão RESET não restaurar o funcionamento normal, entre em contato com o revendedor original ou distribuidor mais próximo.

- 5 -

## Türkçe

### İÇİNDEKİLER

UYARI.....	7	■ Hesaplamalar.....	16
■ Hesap Makinesinin Kullanımı.....	7	■ Veri Yazım Fonksiyonu.....	25
■ Giriş Anabelleği Hakkında.....	7	■ Saatin Kullanımı.....	26
■ Hafıza Koruma Pili.....	7	■ Düzeltmelerin Yapılması.....	28
■ RESET (İPTAL) Düğmesi.....	7	■ Yazıcı Referans Numaraları.....	29
■ Yazıcı Şeridinin Değiştirilmesi (Type RB-02 (siyah/kırmızı)).....	9	■ Hatalar.....	31
■ Kağıt Rulosunun Takılması.....	10	■ Pilin Değiştirilmesi.....	32
■ Özelikler.....	34		
■ Genel Kılavuz.....	11		
■ Selektörler Hakkında.....	14		

- Gelecekte ihtiyaç duyabileceğiniz için bütün kullanım dokümantasyonunu özenle saklayınız.

### UYARI

#### ■ Hesap Makinesinin Kullanımı

- Yazıcı şeridinin bobini hesap makinesi fabrikadayken güvenlik bantıyla tutturulmuştur. Hesap makinesinin ilk kullanımından önce bu bantı çıkardığınızdan emin olun.
- Kesinlikle parçalamaya çalışmayınız.
- Hesap makinenizi temizlemek için, yumuşak bir bezle siliniz.
- Kullandıktan sonra veya kullanmayı düşünmediğiniz zaman gücü kapatın. Uzun süre kullanmayı düşünmüyorsanız AC çıkışı çıkarmanız en iyisidir.
- CASIO ve dağıtıcıları bu üründen kaynaklanabilecek size veya bir başkasına, kasıtlı veya tesadüfen gelebilecek maddi veya manevi zararlara ve kayıplara karşı sorumluluk kabul etmez.

#### ■ Giriş Anabelleği Hakkında

Modele bağlı olarak, hesap makinesinin girdi arabelleği 12 yada 14 tuş işlemine kadar koruyabilir (hem sayı hem de fonksiyon girdileri). Bu demektir ki, başka bir işlem devam ederken de tuş girdisi yapabilirsiniz.

#### ■ Hafıza Koruma Pili (DR-250TM/270TM)

Bu hesap makinesinde güç kaynağının bağlı olmadığı durumlarda da hafızadaki değerlerin korunabilmesi için üzerinde sabit pil bulunur. Hafıza koruma pilinin periyodik olarak 11 ayda bir defa değiştirilmesi gerekmektedir. Pilin değiştirilmesinden sonra hesap makinesini kullanırken girdiğiniz değerler silinebilir yada değişebilir. Pili değiştirirken "Pilin Değiştirilmesi" kısmına bakın.

#### Uyarı

Yanlış pilin kullanılması patlama tehlikesi doğurur. Sadece CR2032 türünde pil kullanın. Kullanılmış pilleri pil üreticisinin talimatı doğrultusunda atın.

#### ■ RESET (İPTAL) Düğmesi

- RESET (iptal) düğmesine basarsanız hesaplama hafızası içeriği, bağımsız hafıza içeriği, genel toplam hafıza, vergi oran ayarları, zaman ve tarih ayarları, data içeriği ayarları vs. silinir. Yanlışlıkla silme ihtimaline karşı, bütün önemli belirlemeleri, sayısal verileri başka bir yerde saklayınız.
- Hesap makineniz normal bir şekilde çalışmadığı zaman, hesap makinenizin arkasındaki RESET (iptal) düğmesine basarak hesap makinenizi ilk durumuna getiriniz. Şayet RESET (iptal) düğmesine basınca hesap makineniz ilk durumuna gelmiyorsa, satın aldığınız veya en yakındaki bayiye danışın.

- 7 -

## Bahasa Indonesia

### DAFTAR ISI

PERHATIAN.....	6	■ Penghitungan.....	16
■ Penanganan Kalkulator.....	6	■ Fungsi Cetak Data.....	25
■ Tentang Penyangga Input.....	6	■ Menggunakan Jam.....	26
■ Baterai Cadangan.....	6	■ Membuat Koreksi-koreksi.....	28
■ Tombol RESET.....	6	■ Pencetakan Bilangan-bilangan Referensi.....	29
■ Mengganti Pita Pencetak (Jenis RB-02 (hitam/merah)).....	9	■ Error-error.....	31
■ Memasang Penggulung Kertas.....	10	■ Mengganti Baterai.....	32
■ Spesifikasi.....	34		
■ Petunjuk Umum.....	11		
■ Tentang Pemilih-pemilih.....	13		

- Pastikan untuk menyimpan semua dokumentasi pemakai yang mudah terjangkau untuk referensi masa datang.

### PERHATIAN

#### ■ Penanganan Kalkulator

- Gulungan pita pencetak tersimpan aman di tempatnya dengan plester sebelum kalkulator dikirimkan dari pabrik. Pastikan melepas plester sebelum menggunakan kalkulator untuk pertama kalinya.
- Jangan pernah mencoba untuk membuka bagian dalam.
- Untuk membersihkan kalkulator, lap dengan kain yang halus.
- Matikan daya setelah menggunakan atau jika Anda tidak berencana untuk menggunakan kalkulator. Paling baik memutus dari stop kontak AC jika Anda tidak menggunakan kalkulator untuk waktu lama.
- Dalam hal apa pun CASIO dan pemasoknya tidak bertanggung jawab kepada Anda dan orang lain untuk kerusakan, termasuk biaya tambahan atau biaya sebagai akibat, kehilangan keuntungan, kehilangan simpanan atau kerusakan lainnya yang timbul sebagai akibat dari penggunaan produk ini.

#### ■ Tentang Penyangga Input

Tergantung pada modelnya, penyangga memori input kalkulator dapat menyimpan hingga 12 atau 14 tombol operasi (baik nomor entri dan fungsi perintah). Ini berarti Anda bisa melanjutkan memasukkan data bahkan saat operasi lainnya sedang diproses.

#### ■ Baterai Cadangan (DR-250TM/270TM)

Kalkulator ini dilengkapi dengan baterai cadangan untuk memori yang terpasang, sehingga memberi daya untuk mempertahankan data yang tersimpan di dalam memori saat kalkulator tidak terhubung ke stopkontak daya AC. Baterai cadangan untuk memori harus diganti secara berkala, setiap 11 bulan. Jika baterai tetap dipakai setelah waktu tersebut, data yang dimasukkan mungkin akan berubah atau terhapus saat Anda menggunakan kalkulator. Rujuk ke "Mengganti Baterai" saat mengganti baterai.

#### Perhatian

Penggantian baterai secara tidak tepat dapat berisiko terjadi ledakan. Gunakan hanya jenis baterai CR2032.

Buanglah baterai bekas sesuai dengan petunjuk pabrik baterai.

#### ■ Tombol RESET

- Menekan tombol RESET dapat menghapus isi memori penghitungan, isi memori independen, isi memori jumlah total, pengaturan tingkat pajak, pengaturan waktu dan tanggal, pengaturan isi data, dll. Pastikan untuk memisahkan catatan tentang semua pengaturan penting dan data numerik untuk melindunginya dari kehilangan tanpa sengaja.
- Tekan tombol RESET di belakang kalkulator untuk memperbaiki operasi normal kapan pun kalkulator tidak dapat bekerja secara tepat. Jika menekan tombol RESET tidak dapat memperbaiki operasi normal, hubungi penyalur asli Anda atau dealer terdekat.

- 6 -

## 中文

### 索引

注意.....	8	■ 计算.....	16
■ 计算器使用须知.....	8	■ 数据列印功能.....	25
■ 关于输入缓冲器.....	8	■ 时钟的使用.....	26
■ 后备电池.....	8	■ 修正.....	28
■ RESET按钮.....	8	■ 参考编号的列印.....	29
■ 列印色带的更换 (RB-02型 (黑色 / 红色)).....	9	■ 错误.....	31
■ 卷纸的装入.....	10	■ 电池的更换.....	32
■ 规格.....	34		
■ 一般说明.....	11		
■ 关于选择按键.....	15		

- 请务必将所有用户文件妥善保管以便日後需要時查閱。

### 注意

#### ■ 计算器使用须知

- 计算器在出厂之前，列印色带的轴被胶带固定。因此，在首次使用本计算器之前，必须先去掉此胶带。
- 切勿试图拆解计算器。
- 要清潔計算器時，請用一塊軟布進行擦拭。
- 使用後或若打算暫時不使用計算器，請將電源關閉。若打算長期不使用計算器，最好將其從交流電插座拔下。
- CASIO及其經銷商對於用戶或任何其他人士因使用本產品而引起的任何損害，包括任何意外的或結果性的支出、利益或金錢上的損失，或任何其他損失不負責任。

#### ■ 關於輸入緩沖器

根據型號，計算器的輸入緩沖器最多能保持12個或14個鍵操作（數字項及功能指令雙方）。因此，在其他計算正在進行時您亦可以繼續進行鍵操作。

#### ■ 後備電池 (DR-250TM/270TM)

本計算器內置有一個記憶器用後備電池，當計算器未連接在交流電源插座上時，此後備電池為記憶器供電，以保持其中的數據。記憶器用後備電池需要定期更換，約每11個月更換一次。若未定期更換電池，使用計算器時輸入的數據可能會改變或被刪除。更換電池時請參照“電池的更換”一節。

#### 注意

電池未正確更換有導致爆炸的危險。只能使用CR2032型電池。請按照電池生產廠家的指示處理用完的電池。

#### ■ RESET鈕

- 按RESET鈕將刪除計算記憶器、獨立記憶器、總和記憶器中的數據，以及稅率設定、時間及日期設定、數據內容設定等。請務必對所有重要設定及數據另行記錄，以防止意外丟失。
- 當計算器不正確運作時，請按計算器背面上的RESET鈕，使其恢復正常。若按RESET鈕未能使計算器恢復正常，請與您的經銷商或就近的代理商聯絡。

- 8 -

- Replacing the Printer Ribbon (Type RB-02 (black/red))
- Remplacement du ruban d'imprimante (type RB-02 (noir/rouge))
- Cambiando la cinta de impresión (Tipo RB-02 (negro/rojo))
- Substituição da fita de impressão (Tipo RB-02 (preto/vermelho))

- Mengganti Pita Pencetak (Jenis RB-02 (hitam/merah))
- Yazıcı Şeridinin Değiştirilmesi (Type RB-02 (siyah/kırmızı))
- 列印色帶的更換 (RB-02 型 (黑色 / 紅色))
- استبدال شريط الطباعة (النوع RB-02 (أسود/أحمر))

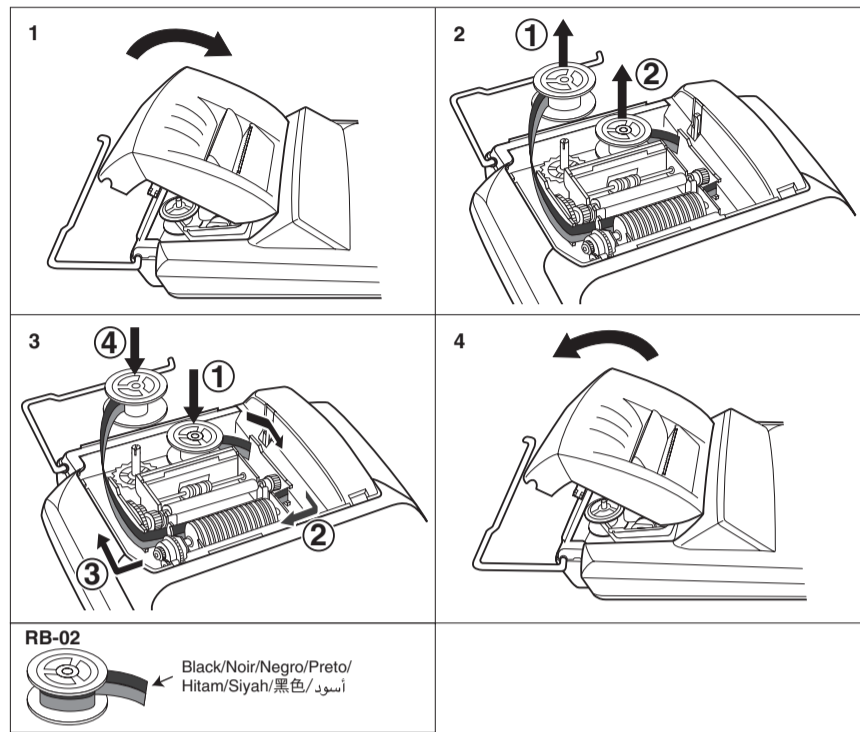

- Loading the Paper Roll
- Chargement du rouleau de papier
- Colocación del rollo de papel
- Colocação do rolo de papel

- Memasang Penggulung Kertas
- Kağıt Rulosunun Takılması
- 捲紙的裝入
- تحميل بكرة الورق

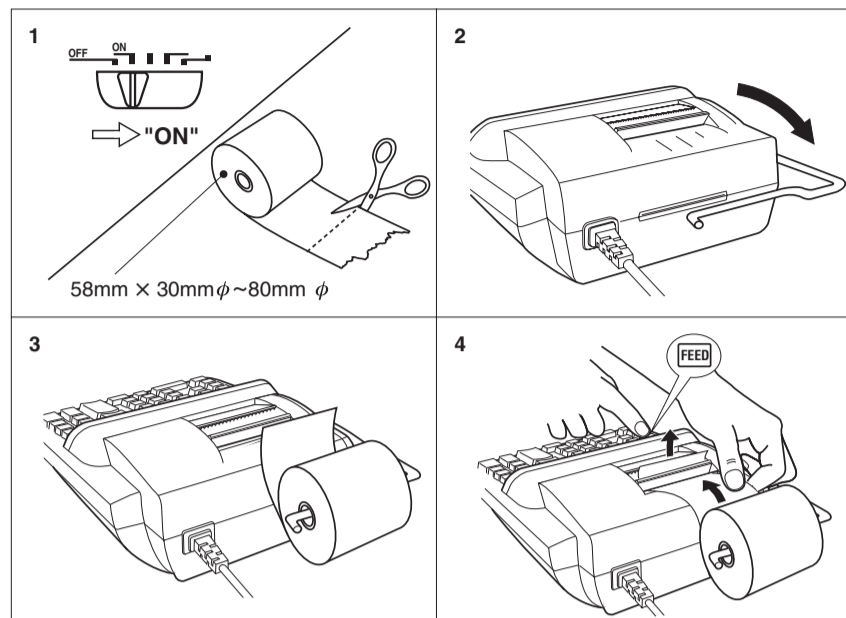

## GENERAL GUIDE GUIDE GENERAL GUÍA GENERAL

## GUIA GERAL PETUNJUK UMUM GENEL KILAVUZ

## 一般說明 دليل عام

### ■ About the Selectors

#### Function Selector

- OFF :** Power is off.
- ON :** Power is on, but no printing is performed except when  $\text{ON}$  is pressed to print a reference number. Calculations appear on the display only.
- PRINT :** Power is on and printing is activated. Calculations also appear on the display.
- ITEM+ :** Power is on and printing is activated. The total number of addition and subtraction items is printed with the result when  $\text{ON}$  and  $\text{PRINT}$  are pressed. Pressing the  $\text{ITEM+}$  key prints the number of items (number of  $\text{ITEM+}$  key operations) added to the grand total memory. Pressing the  $\text{MEM}$  or  $\text{MEM}$  key prints the total number of  $\text{MEM}$  and  $\text{MEM}$  key operations up to that point along with the value stored in the independent memory.
- ITEM+/- :** Power is on and printing is activated. The total number of addition items less the total number of subtraction items is printed with the result when  $\text{ON}$  and  $\text{PRINT}$  are pressed. Pressing the  $\text{ITEM+/-}$  key prints the number of items (number of  $\text{ITEM+/-}$  key operations) added to the grand total memory. Pressing the  $\text{MEM}$  or  $\text{MEM}$  key prints the total number of  $\text{MEM}$  key operations less the total number of  $\text{MEM}$  key operations up to that point along with the value stored in the independent memory.

#### Decimal Mode Selector

- F :** Floating decimal
- CUT :** Cut off to the number of decimal places specified by the Decimal Place Selector setting.
- UP :** Round up to the number of decimal places specified by the Decimal Place Selector setting.
- 5/4 :** Cut off (0, 1, 2, 3, 4) or round up (5, 6, 7, 8, 9) to the number of decimal places specified by the Decimal Place Selector setting.

#### Important

All input and calculations are rounded for addition and subtraction. For multiplication and division, the calculation is performed with values as input, and the result is rounded.

#### Decimal Place Selector

- 6, 4, 3, 2, 1, 0 :** Number of decimal places
- ADD<sub>2</sub>x, ADD<sub>2</sub>+ :** ADD Mode calculations always adds two decimal places, except when the Decimal Mode Selector is at "F". Use ADD<sub>2</sub>+ for addition and subtraction, and ADD<sub>2</sub>x for multiplication and division.

### ■ A propos des sélecteurs

#### Sélecteur de fonction

- OFF :** Pour mettre hors tension.
- ON :** Pour mettre sous tension mais sans imprimer sauf si vous appuyez sur  $\text{ON}$  pour imprimer un numéro de référence. Les calculs sont affichés sur l'écran seulement.
- PRINT :** L'alimentation et l'impression sont activées. Les calculs sont également affichés sur l'écran.
- ITEM+ :** L'alimentation et l'impression sont activées. Le nombre total d'articles additionnés et soustraits est imprimé avec le résultat lorsque vous appuyez sur  $\text{ON}$  et sur  $\text{PRINT}$ . Appuyez sur la touche  $\text{ITEM+}$  pour imprimer le nombre d'articles (nombre d'opérations de la touche  $\text{ITEM+}$ ), additionnés dans la mémoire de total général. Appuyez sur  $\text{MEM}$  ou sur  $\text{MEM}$  pour imprimer le nombre total d'opérations de touche  $\text{MEM}$  de la touche  $\text{MEM}$  jusqu'à ce stade avec la valeur sauvegardée dans la mémoire indépendante.
- ITEM+/- :** L'alimentation et l'impression sont activées. Le nombre total des articles additionnés moins le nombre total des articles soustraits est imprimé lorsque vous appuyez sur  $\text{ON}$  et sur  $\text{PRINT}$ . Appuyez sur la touche  $\text{ITEM+/-}$  pour imprimer le nombre d'articles (nombre d'opérations de la touche  $\text{ITEM+/-}$ ), additionnés dans la mémoire de total général. Appuyez sur  $\text{MEM}$  ou sur  $\text{MEM}$  pour imprimer le nombre total d'opérations de la touche  $\text{MEM}$  moins le nombre total d'opérations de la touche  $\text{MEM}$  jusqu'à ce stade avec la valeur sauvegardée dans la mémoire indépendante.

#### Sélecteur de mode décimal

- F :** Point décimal flottant.
- CUT :** Tronque les résultats au nombre de décimales spécifié par le positionnement du sélecteur de décimales.
- UP :** Arrondit par excès au nombre de décimales spécifié par le positionnement du sélecteur de décimales.
- 5/4 :** Tronque (0, 1, 2, 3, 4) ou arrondit par excès (5, 6, 7, 8, 9) au nombre de décimales spécifié par le positionnement du sélecteur de décimales.

#### Important

Toutes les entrées et tous les calculs sont arrondis pour les additions et les soustractions. Pour les multiplications et les divisions, les calculs sont réalisés avec les valeurs saisies et le résultat est arrondi.

#### Sélecteur de nombre de décimales

- 6, 4, 3, 2, 1, 0 :** Nombre de décimales.
- ADD<sub>2</sub>x, ADD<sub>2</sub>+ :** Les calculs dans le mode ADD comprennent toujours deux décimales, sauf quand le sélecteur du mode décimal est positionné sur « F ». Utilisez ADD<sub>2</sub>+ pour les additions et les soustractions et ADD<sub>2</sub>x pour les multiplications et les divisions.

### ■ Acerca de los selectores

#### Selector de función

- OFF :** La alimentación está desactivada.
- ON :** La alimentación está activada pero no hay impresión excepto cuando se presiona  $\text{ON}$  para imprimir un número de referencia. Los cálculos aparecen solamente sobre el display.
- PRINT :** La alimentación y la impresión están activadas. Los cálculos también aparecen sobre el display.
- ITEM+ :** La alimentación y la impresión están activadas. El número total de ítemes de suma y resta se imprime con el resultado al presionar  $\text{ON}$  y  $\text{PRINT}$ . Presionando la tecla  $\text{ITEM+}$  imprime el número total de ítemes (número de operaciones de la tecla  $\text{ITEM+}$ ) sumado a la memoria de total general. Presionando la tecla  $\text{MEM}$  o  $\text{MEM}$  imprime el número total de operaciones de tecla  $\text{MEM}$  y  $\text{MEM}$  hasta ese punto, junto con el valor almacenado en la memoria independiente.
- ITEM+/- :** La alimentación y la impresión están activadas. El número total de los ítemes de suma menos el número total de los ítemes de resta se imprime con el resultado al presionarse las teclas  $\text{ON}$  y  $\text{PRINT}$ . Presionando la tecla  $\text{ITEM+/-}$  imprime el número total de ítemes (número de operaciones de la tecla  $\text{ITEM+/-}$ ) sumado a la memoria de total general. Presionando la tecla  $\text{MEM}$  o  $\text{MEM}$  imprime el número total de operaciones de tecla  $\text{MEM}$  menos el número total de operaciones de tecla  $\text{MEM}$  hasta ese punto, junto con el valor almacenado en la memoria independiente.

#### Selector de modo decimal

- F :** Decimal flotante.
- CUT :** Recorta el valor al número de lugares decimales especificados por el ajuste del selector de lugar decimal.
- UP :** Redondea por exceso al número de lugares especificados por el ajuste del selector de lugar decimal.
- 5/4 :** Recorta (0, 1, 2, 3, 4) o redondea por exceso (5, 6, 7, 8, 9) al número de lugares decimales especificado por el ajuste del selector de lugar decimal.

#### Important

Todos los ingresos y cálculos se redondean para la suma y resta. Para la multiplicación y división, el cálculo se realiza con los valores como ingreso, y el resultado es redondeado.

#### Selector de lugar decimal

- 6, 4, 3, 2, 1, 0 :** Número de lugares decimales.
- ADD<sub>2</sub>x, ADD<sub>2</sub>+ :** Los cálculos en el modo ADD siempre agregan dos lugares decimales, excepto cuando el selector de modo decimal se ajusta en "F". Utilice ADD<sub>2</sub>+ para sumar y restar, y ADD<sub>2</sub>x para la multiplicación y división.

## ■ Sobre os seletores

### Seletor de função

- OFF** : A calculadora é desligada.
- ON** : A calculadora é ligada mas nenhuma impressão é realizada exceto quando a tecla **ON** é pressionada para imprimir um número de referência. Os cálculos aparecem somente no mostrador.
- PRINT** : A calculadora é ligada e a impressão é ativada. Os cálculos também aparecem no mostrador.
- ITEM+** : A calculadora é ligada e a impressão é ativada. O número total de itens de adição e subtração é impresso com o resultado quando as teclas **+** e **=** são pressionadas. Pressionar a tecla **+** imprime o número de itens (número de operações da tecla **=**) adicionado à memória do total geral. Pressionar a tecla **+** ou **=** imprime o número total de operações da tecla **+** e **=** até o ponto de acionamento da tecla, junto com o valor armazenado na memória independente.
- ITEM+/-** : A calculadora é ligada e a impressão é ativada. O número total de itens de adição menos o número total de itens de subtração é impresso com o resultado quando se pressionam as teclas **+** e **=**. Pressionar a tecla **+** imprime o número de itens (número de operações da tecla **=**) adicionado à memória do total geral. Pressionar a tecla **+** ou **=** imprime o número total de operações da tecla **+** menos o número total de operações da tecla **=** até o ponto de acionamento da tecla, junto com o valor armazenado na memória independente.

### Seletor de modo decimal

- F** : Decimal fluuante.
- CUT** : Corta o número de casas decimais especificado pelo ajuste do seletor de casas decimais.
- UP** : Arredonda para cima de acordo com o número de casas decimais especificado pelo ajuste do seletor de casas decimais.
- 5/4** : Corta (0, 1, 2, 3, 4) ou arredonda para cima (5, 6, 7, 8, 9) de acordo com o número de casas decimais especificado pelo ajuste do seletor de casas decimais.

### Importante

Todas as entradas e cálculos são arredondados para adição e subtração. Para multiplicação e divisão, o cálculo é realizado com os valores tal como entrados, e o resultado é arredondado.

### Seletor de casas decimais

- 6, 4, 3, 2, 1, 0** : Número de casas decimais.
- ADD<sub>2</sub>x, ADD<sub>2</sub>+** : Os cálculos no modo ADD sempre adicionam duas casas decimais, exceto quando o seletor de modo decimal estiver na posição "F". Utilize ADD<sub>2</sub>+ para adição e subtração e ADD<sub>2</sub>x para multiplicação e divisão.

## ■ Tentang Pemilih-pemilih

### Fungsi Pemilih

- OFF** : Daya mati.
- ON** : Daya hidup, tetapi pencetakan tidak dapat dilakukan kecuali ketika **ON** ditekan untuk mencetak bilangan referensi. Penghitungan-penghitungan muncul hanya pada tampilan.
- PRINT** : Daya pada posisi on dan pencetakan diaktifkan. Penghitungan-penghitungan juga muncul pada tampilan.
- ITEM+** : Daya pada posisi on dan pencetakan diaktifkan. Jumlah total dari penambahan dan pengurangan barang-barang dicetak dengan hasil ketika **+** dan **=** ditekan. Menekan tombol **+** dapat mencetak jumlah hal (jumlah operasi tombol **=**) yang ditambah ke memori jumlah total. Menekan tombol **+** atau **=** dapat mencetak jumlah total dari operasi tombol **+** dan **=** hingga saat itu serta mencetak nilai yang disimpan di dalam memori independen.
- ITEM+/-** : Daya pada posisi on dan pencetakan diaktifkan. Jumlah angka hal tambahan kurang dari jumlah angka hal pengurangan dicetak dengan hasil saat tombol **+** dan **=** ditekan. Menekan tombol **+** dapat mencetak jumlah hal (jumlah operasi tombol **=**) yang ditambah ke memori jumlah total. Menekan tombol **+** atau **=** dapat mencetak jumlah total dari operasi tombol **+** dikurangi jumlah total operasi tombol **=** hingga saat itu serta mencetak nilai yang disimpan di dalam memori independen.

### Pemilih Mode Desimal

- F** : Desimal mengambang
- CUT** : Potong angka pada titik desimal yang ditentukan oleh pengaturan Pemilih Titik Desimal.
- UP** : Bulatkan ke atas angka titik desimal yang ditentukan oleh pengaturan Pemilih Titik Desimal.
- 5/4** : Bulatkan ke bawah (0,1,2,3,4) atau bulatkan ke atas (5,6,7,8,9) ke angka titik desimal yang ditentukan oleh pengaturan Pemilih Titik Desimal.

### Penting

Semua input dan penghitungan-penghitungan dibulatkan untuk penambahan dan pengurangan. Untuk perkalian dan pembagian, penghitungan dilakukan dengan nilai-nilai sebagai input, dan hasilnya dibulatkan.

### Pemilih Titik Desimal

- 6, 4, 3, 2, 1, 0** : Angka titik desimal
- ADD<sub>2</sub>x, ADD<sub>2</sub>+** : Penghitungan Mode ADD selalu menambah 2 titik desimal, kecuali saat Pemilih Mode Desimal berada pada "F". Gunakan ADD<sub>2</sub>+ untuk penambahan dan pengurangan, dan ADD<sub>2</sub>x untuk perkalian dan pembagian.

## ■ Selektörler Hakkında

### Fonksiyon Selektörü

- OFF** : Güç kapalı.
- ON** : Güç açık ama bir referans numarası için **ON** e basılı olma durumu hariç yazma sözkonusu değil. İşlemler sadece ekranda görünür.
- PRINT** : Güç açık ve yazıcı aktif. İşlemler aynı zamanda ekranda da görünür.
- ITEM+** : Güç açık ve yazıcı aktif. Toplama ve çıkarma işlemlerinin parçaları **+** ve **=** basılıyken sonuçla birlikte yazılır. **+** a basarsanız genel toplam hafızadaki parçalar (**=** işlemlerinin sayısı) yazılır. **+** yada **=** ya basarsanız o ana kadarki **+** ve **=** ya kayıtlı tuş işlemleriyle bağımsız hafızadaki kayıtlı değerleri yazar.
- ITEM+/-** : Güç açık ve yazıcı aktif. **+** ve **=** basılıyken toplam toplama işlemi değerlerinden çıkarma işlemi değerlerinin farkı yazılır. **+** ya basarsanız genel toplam hafızaya ilave edilmiş parçaların sayısını (**=** tuşunun işlem sayısını) yazar. **+** yada **=** ya basarsanız **+** işlemlerinin toplam sayısından **=** işlemlerinin o ana kadarki bağımsız hafızadaki kayıtlı değerlerini yazar.

### Ondalık Yer Selektörü

- F** : Ondalık kalır.
- CUT** : Ondalık basamak selektöründe belirtilen sayıya kadarki ondalık basamakları kesip atar.
- UP** : Ondalık basamağı ondalık basamak selektöründe belirtilen basamağa kadar üste yuvarlar.
- 5/4** : Ondalık basamağı ondalık basamak selektöründe belirtilen basamağa kadar (0, 1, 2, 3, 4) keser atar, yada (5, 6, 7, 8, 9) yuvarlar.

### Önemli

Bütün girdiler ve işlemler toplama ve çıkarma için yuvarlanmıştır. Çarpma ve bölme için, girdiler olduğu gibi kabul edilip sonuçlar yuvarlanmıştır.

### Ondalık Basamak Selektörü

- 6, 4, 3, 2, 1, 0** : Ondalık basamak sayısı
- ADD<sub>2</sub>x, ADD<sub>2</sub>+** : ADD modu hesapları Ondalık Yer Selektörü "F" de olma durumu hariç her zaman iki ondalık basamak ekler. Toplama ve çıkarma için ADD<sub>2</sub>+ yı ve çarpma ve bölme için ADD<sub>2</sub>x yi kullanın.

## ■ 關於選擇推鍵

### 功能選擇推鍵

- OFF** : 關機。
- ON** : 開機，但除按 **ON** 鍵列印參考編號之外不進行列印。計算只顯示在畫面上。
- PRINT** : 開機並啟用列印功能。計算亦顯示在畫面上。
- ITEM+** : 開機並啟用列印功能。按 **+** 及 **=** 鍵時，加法及減法項目的總數會隨計算結果一起列印出來。按 **+** 鍵列印加入總和記憶器的項目數（按 **=** 鍵的次數）。按 **+** 鍵或 **=** 鍵列印 **+** 鍵及 **=** 鍵的操作總次數及獨立記憶器中保存的數值。
- ITEM+/-** : 開機並啟用列印功能。按 **+** 鍵及 **=** 鍵時，加法項目總數與減法項目總數的差將與結果一起列印出來。按 **+** 鍵列印加入總和記憶器的項目數（按 **=** 鍵的次數）。按 **+** 鍵或 **=** 鍵列印 **+** 鍵操作總次數與 **=** 鍵操作總次數的差，及獨立記憶器中保存的數值。

### 小數模式選擇推鍵

- F** : 浮點小數。
- CUT** : 捨去由小數位選擇推鍵指定的小數位數之後的小數。
- UP** : 進位至由小數位選擇推鍵指定的小數位數。
- 5/4** : 捨去 (0、1、2、3、4) 或進位 (5、6、7、8、9) 至由小數位選擇推鍵指定的小數位數。

### 重要

加法及減法計算的所有輸入及計算均將被捨入。對於乘法及除法計算，計算器使用輸入的數值進行計算，然後對計算結果進行捨入。

### 小數位選擇推鍵

- 6, 4, 3, 2, 1, 0** : 小數位數
- ADD<sub>2</sub>x, ADD<sub>2</sub>+** : 除當小數模式選擇推鍵位於 "F" 時之外，ADD模式計算總是追加兩位小數。ADD<sub>2</sub>+ 用於加法及減法，而 ADD<sub>2</sub>x 用於乘法及除法。

## ■ حول المنتقيات

### منتقى الوظيفة

- OFF** : القدرة محولة لوضع الإيقاف.
- ON** : القدرة محولة لوضع التشغيل، ولكن لا يوجد طبع يمكن إجراؤه فيما عدا عندما يضغط **ON** لطبع رقم مرجع ما. تظهر الحسابات على العارضة فقط.
- PRINT** : القدرة في وضع التشغيل والطبع في وضع التنشيط. تظهر الحسابات أيضاً على العارضة.
- ITEM+** : القدرة في وضع التشغيل والطبع في وضع التنشيط. العدد الإجمالي للبند الجمع والطرح يتم طبعا مع النتيجة عندما يضغط **+** و **=**. الضغط على المفتاح **+** يطبع عدد البند (عدد عمليات تشغيل المفتاح **=**) المضافة لذاكرة المجموع الكلي. الضغط على المفتاح **+** أو **=** يطبع العدد الكلي من عمليات تشغيل المفتاحين **+** و **=** حتى تلك النقطة الموازية مع القيمة المخزنة داخل الذاكرة المستقلة.
- ITEM+/-** : القدرة في وضع التشغيل والطبع في وضع التنشيط. العدد الكلي للبند المضافة الأقل من العدد الكلي للبند المطروحة يتم طبعا مع النتيجة عندما يتم الضغط على **+** و **=**.
- الضغط على المفتاح **+** يطبع عدد البند (عدد عمليات تشغيل المفتاح **=**) المضافة لذاكرة المجموع الكلي. الضغط على المفتاح **+** أو **=** يطبع العدد الكلي من عمليات تشغيل المفتاح **+** الأقل من العدد الكلي لعمليات تشغيل المفتاح **=** حتى تلك النقطة الموازية مع القيمة المخزنة داخل الذاكرة المستقلة.

### منتقى الوضع العشري

- F** : العشري التقريبي
- CUT** : القطع حتى عدد من الأماكن العشرية المحددة بواسطة ضبط منتقى المكان العشري.
- UP** : التقريب حتى عدد الأماكن العشرية المحددة بواسطة ضبط منتقى المكان العشري.
- 5/4** : القطع (٤، ٣، ٢، ١، ٠) أو التقريب (٩، ٨، ٧، ٦، ٥) إلى عدد الأماكن العشرية المحددة بواسطة ضبط منتقى المكان العشري.

### هام

جميع المدخلات والحسابات يتم تقريبها للجمع أو الطرح. الخاص بعملية الضرب والقسمة، يجرى الحساب مع القيم كما أدخلت، ويتم تقريب النتيجة.

### منتقى المكان العشري

- 6, 4, 3, 2, 1, 0** : عدد الأماكن العشرية
- ADD<sub>2</sub>x, ADD<sub>2</sub>+** : حسابات الوضع ADD دائماً تصنيف مكانيين عشريين، فيما عدا عندما يكون منتقى الوضع العشري عند "F". استخدم ADD<sub>2</sub>+ للإضافة والطرح، و ADD<sub>2</sub>x للضرب والقسمة.

## ■ Calculations

- Calculs
- Cálculos
- Cálculos

## ■ Penghitungan

- Hesaplamalar
- 計算

## ■ الحسابات



"F"	"ITEM+"	"ITEM+/-"
<p>1000 1000 3000 2000 -2000 → 3000 6000 9000 → 9000</p>	<p>1000+ 1000+ 3000+ 2000+ -2000+ → 3000+ 6000+ 9000+ 7000+ 2000+ 4000+ -4000+ → 3000+ 7000+ 10000+ 19000</p>	<p>••0••CA 1 000 + + 1 000 + + 3 000 + + 2 000 + - 3 000 0 6 000 + + 9 000 + + 5 000 + + 2 000 + + 4 000 + + 3 000 0 7 000 + + 10 000 + + 19 000 0 * 0.0 1 000. 2 000. 5 000. 3 000. 9 000. 5 000. 7 000. 3 000. 10 000. 10 000. 19 000.</p>

"ITEM+","F"		
<p>300 300 480 250 400 250 400 250</p>	<p>300+ 300+ 480+ 250+ 400+ 250+ 400+ 250+ 007</p>	<p>••0••CA 300 + + 300 + + 480 + + 250 + + 400 + + 400 + + 400 + + 2 530 * 0. 300. 600. 1 080. 1 330. 1 730. 2 130. 2 530. 2 530.</p>

"PRINT", "F"

(100+400)×100=50000

100 400 100

100 400 500 500 100 50000

39600+1600=24.75

39600 1600

39600 1600 25

100×20=2000  
20×30=600  
2600

100 20 20 30 20 30 600

50×40=2000  
-) 10×15=150  
1850

50 40 10 15

4450

36×28.35=1020.6  
25.4×28.35=720.09

28 35 36 25 4

28.35 28.35 36 28.35 1020.6 25.4 28.35 720.09

"PRINT", "CUT", "ADD2", "ADD2x"

\$ 23.25  
45.75  
-12.50  
96.25  
\$ 152.75

2325 4575 12 9625

23.25 45.75 12.50 96.25 152.75

100×0.04=4

100 4

100 0.04 4.00

"PRINT", "F"

140 250 90

140 250 90 300 300

950 750 1700 2000 2000

550 650 1200 1200 300 1500 1500 3500

550 650 300 1500 3500

"PRINT", "5/4", "2"

12% 100% 3574

3574 12% 428.88

"PRINT", "5/4", "2"

6% 100% 1590

1590 6% 95.40

"PRINT", "5/4", "2"

6% 100% 3698

3698 6% 221.88

"PRINT", "F"

15% 100% 1500 225

1500 15% 225

"PRINT", "F"

25% 100% 1950 487.5

1950 25% 487.5

"PRINT", "5/4", "2"

100% 852 654 76.76

"PRINT", "5/4", "2"

100% 110 100 90.91

100 90.91 9.09%

"PRINT", "F"

Purchase Price/Prix d'achat/Precio de compra/ Preço de Compra/Harga Pembelian/Alış Fiyatı/ 購入價/ سعر الشراء	\$480	480 40	480 40 320 800	480 800
Profit/Bénéfice/Ganancia/Lucro/Keuntungan/Kar/ 利潤/ الربح	40% ? (\$320)		320	320
Selling Price/Prix de vente/Precio de venta/ Preço de Venda/Harga Penjualan/Satış Fiyatı/ 售價/ سعر البيع	?(800)			

"PRINT", "F"

Purchase Price/Prix d'achat/Precio de compra/ Preço de Compra/Harga Pembelian/Alış Fiyatı/ 購入價/ سعر الشراء	\$130	130 4	130 4 5 125	130 125
Loss/Perte/Pérdida/Perda/Kerugian/Zarar/ 損失/ الخسارة	4% ? (\$5)		5	5
Selling Price/Prix de vente/Precio de venta/ Preço de Venda/Harga Penjualan/Satış Fiyatı/ 售價/ سعر البيع	?(125)			

**Note:**

- A regular percentage or ratio calculation result is automatically stored in the total memory used for accumulation of totals.

**Note:**

- Le résultat d'un calcul de ratio ou de pourcentage régulier est automatiquement mémorisé dans la mémoire de total utilisée pour l'accumulation des totaux.

**Note:**

- Un porcentaje regular o resultado de cálculo de relación, se almacena automáticamente en la memoria de total que se usa para la acumulación de totales.

**Observação:**

- O resultado de uma porcentagem regular ou de uma proporção é automaticamente armazenado na memória total usada para a acumulação dos totais.

**Catatan:**

- Persentase regular atau hasil penghitungan rasio secara otomatis disimpan dalam memori total yang digunakan untuk akumulasi total.

**Not:**

- Normal yüzde ve oran hesaplarının sonuçları toplamların birikimi için kullanılan toplam hafızasında otomatik olarak hafızaya alınır.

**註:**

- 通常の百分比或比率計算結果會自動保存在總和記憶器中，以用於計算累積總和。

**ملاحظة:**

- النسبة المئوية المنتظمة أو نتيجة حساب النسبة يتم تخزينها أوتوماتيكياً داخل الذاكرة الكلية المستخدمة في تراكم المجموعات الكلية.

**Cost, Selling Price, and Margin Calculations**

- Coût, prise de vente et calculs de marge
- Cálculos de costo, precio de venta y margen
- Cálculos de custo, preço de venda e margem de lucro
- Penghitungan-penghitungan Biaya, Harga Jual, dan Keuntungan
- Masraf, Satış Fiyatı ve Pay Hesapları
- 成本、售價及利潤率計算

**التكلفة، سعر البيع، وحسابات هامش الربح**

"PRINT", "F"

Selling Price (\$2000) / Prix de vente (2000 \$) / Precio de venta (\$2000)  
Preço de venda (\$2000) / Harga Jual (\$2000) / Satış Fiyatı (\$2000)  
سعر البيع (2000 دولار أمريكي) / (2000 دولار أمريكي)

1000 2000

1000 2000 50

"PRINT", "F"

Selling Price? (\$200) / Prix de vente? (200 \$) / Precio de venta? (\$200)  
Preço de venda? (\$200) / Harga Jual? (\$200) / Satış Fiyatı? (\$200)  
سعر البيع? (200 دولار أمريكي) / (200 دولار أمريكي)

120 40

120 40 80 200





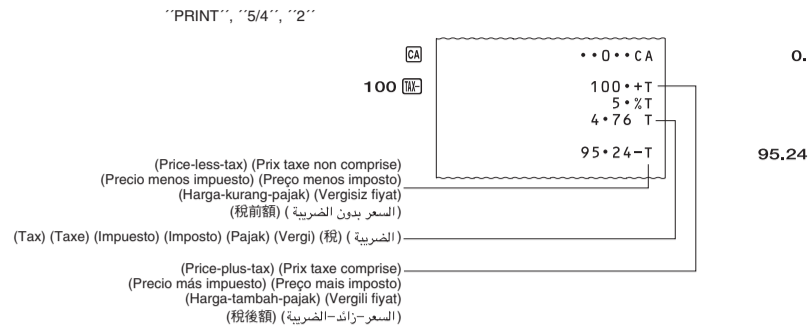

**Data Print Function**  
**Fonction d'impression de données**  
**Función de impresión de datos**  
**Função de impressão de dados**

**Fungsi Cetak Data**  
**Veri Yazım Fonksiyonu**  
**數據列印功能**

**وظيفة طبع البيانات**

(DR-210TM/240TM)

- Setting Method
- Méthode de spécification
- Método de ajuste
- Método de definição

- Metode Pengaturan
- Ayarlama Metodu
- 設定方法

**طريقة الضبط**

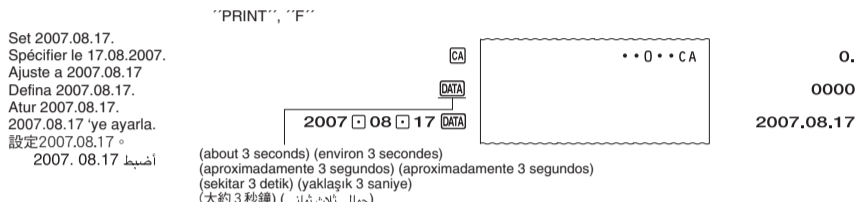

- Printing Method
- Méthode d'impression
- Método de impressão
- Método de impressão

- Metode Pencetakan
- Yazım Metodu
- 列印方法

**طريقة الطبع**

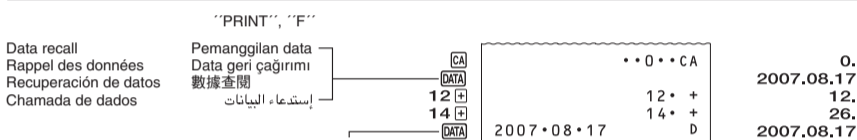

- Setting the Time and Date
- Réglage de l'heure et de la date
- Ajustando la hora y fecha
- Definição da hora e da data

- Pengaturan Waktu dan Tanggal
- Saatin ve Tarihin Ayarlanması
- 時間及日期的設定

**ضبط الوقت والتاريخ**

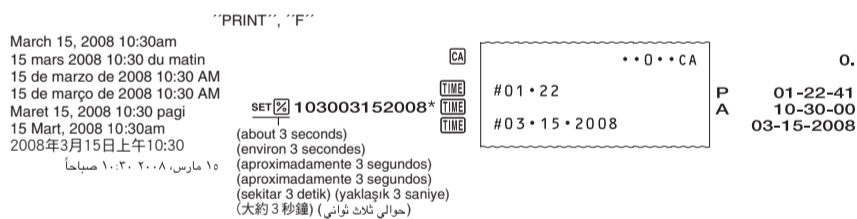

- \* Pressing [X] here will switch between AM and PM.
- \* En appuyant ici sur [X] vous pouvez sélectionner le matin (AM) ou le soir (PM).
- \* Si presiona [X] aquí se cambiará entre AM y PM.
- \* Pressionar [X] aquí alterará entre AM e PM.
- \* Menekan [X] akan memilih antara AM dan PM.
- \* [X] e basarsanız AM ve PM arasinda geçiş olur.
- \* 在此處按 [X] 鍵可切換AM (上午) 及PM (下午) °

• الضبط على [X] هنا سوف يبدل بين التوقيت الصباحي AM والمسائي PM.

**Specifying the Date Format**

During date setting or display, press [F] to cycle through the three available date formats.

Month Day Year MM-DD-YYYY  
Day Month Year DD-MM-YYYY  
Year Month Day YYYY-MM-DD

**Spécification du format de la date**

Pendant le réglage ou l'affichage de la date, appuyez sur [F] pour afficher successivement les trois formats de date disponibles.

Mois Jour Année MM-JJ-AAAA  
Jour Mois Année JJ-MM-AAAA  
Année Mois Jour AAAA-MM-JJ

**Especificando el formato de la fecha**

Durante el ajuste o la visualización de la fecha, presione [F] para hacer un ciclo a través de los tres formatos de fecha disponibles.

Mes Día Año MM-DD-AAAA  
Día Mes Año DD-MM-AAAA  
Año Mes Día AAAA-MM-DD

**Especificação do formato da data**

Durante a definição ou exibição da data, pressione [F] para mudar através dos três formatos de data disponíveis.

Mês Dia Ano MM-DD-AAAA  
Dia Mês Ano DD-MM-AAAA  
Ano Mês Dia AAAA-MM-DD

**Menetapkan Format Tanggal**

Saat pengaturan tanggal atau tampilan, tekan [F] untuk beralih di antara tiga format tanggal yang tersedia.

Bulan Hari Tahun MM-DD-YYYY  
Hari Bulan Tahun DD-MM-YYYY  
Tahun Bulan Hari YYYY-MM-DD

**Using the Clock**  
**Utilisation de l'horloge**  
**Usando el reloj**  
**Usando el reloj**

**Menggunakan Jam**  
**Saatın Kullanımı**  
**時鐘的使用**

**إستخدام الساعة**  
(DR-250TM/DR-270TM)

- Printing the Current Time and Date
- Impression de l'heure et de la date actuelles
- Imprimiendo la hora y fecha actuales
- Impressão da hora e data atual

- Mencetak Waktu dan Tanggal Sekarang
- Şu Andaki Saatin ve Tarihin Yazılması
- 現在時間及日期的列印

**طبع الوقت والتاريخ الحاليين**



- While the current time is displayed, you can press [F] to toggle the display between 12-hour and 24-hour timekeeping.
- The following shows display and print examples when 12-hour timekeeping is selected.

- Lorsque l'heure actuelle est affichée, vous pouvez appuyer sur [F] pour sélectionner l'indication de l'heure dans le format de 12 heures ou de 24 heures.
- L'exemple suivant montre l'affichage et l'impression de l'heure dans le format de 12 heures.

- Mientras se visualiza la hora actual, puede presionar [F] para cambiar la pantalla entre hora normal de 12 horas y de 24 horas.
- En los siguientes ejemplos de visualización y de impresión, está seleccionada la hora normal de 12 horas.

- Enquanto a hora atual estiver exibida, você pode pressionar [F] para alternar a exibição entre o formato de 12 e 24 horas.
- O seguinte mostra exemplos de exibição e impressão quando o formato de 12 horas está selecionado.

- Saat waktu sekarang tampil, Anda dapat menekan [F] untuk memilih tampilan antara kecepatan 12-jam and dan 24-jam.
- Berikut ini adalah contoh tampilan dan cetakan ketika mode 12-jam yang dipilih.

- Şu andaki saat ekrandayken [F] a basarak 12 saat yada 24 saat olarak geçiş yapabilirsiniz.
- Aşağıdaki 12 saatteyken ekranda görünümü ve yazımı gösterir.

- 畫面顯示現在時間時，按 [F] 鍵可交替選擇12小時及24小時時制 °
- 下面以選擇了12小時時制為例介紹畫面及列印範例 °

- عندما يعرض الوقت الحالي، يمكنك ضغط [F] لكي تبدل العارضة بين عرض التوقيت ١٢-ساعة و ٢٤-ساعة.
- الاتي يوضح العارضة وأمثلة الطبع عندما يكون عرض التوقيت ١٢-ساعة مختاراً °

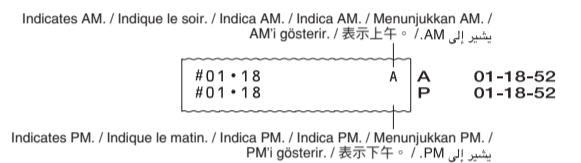

**Tarih Biçiminin Belirlenmesi**

Tarih ayarı veya gösterimindeyken [F] e basarak üç tarih biçimine geçiş yapabilirsiniz.

Ay Gün Yıl MM-DD-YYYY  
Gün Ay Yıl DD-MM-YYYY  
Yıl Ay Gün YYYY-MM-DD

**日期格式的指定**

在日期設定或顯示過程中，按 [F] 鍵可在三種日期格式間循環選擇 °

月日年 MM-DD-YYYY  
日月年 DD-MM-YYYY  
年月日 YYYY-MM-DD

**تعيين تشكيل التاريخ**

أثناء عرض أو ضبط الوقت والتاريخ، اضغط [F] لكي تدور خلال أنظمة التاريخ الثلاثة المتاحة.

MM-DD-YYYY الشهر اليوم السنة  
DD-MM-YYYY اليوم الشهر السنة  
YYYY-MM-DD السنة الشهر اليوم

**Making Corrections**  
**Corrections**  
**Haciendo correcciones**  
**Correções**

**Membuat Koreksi-koreksi**  
**Düzeltilmeler Yapılması**  
**修正**

**عمل تصحيحات**

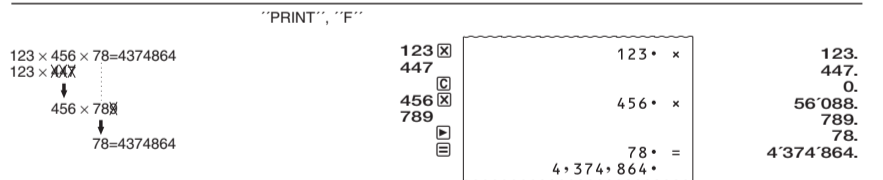

**To clear errors when accumulating a grand total**

- When calculating a grand total, the result of the current operation is transferred to the grand total memory each time you press the [F] key.
- If you find you made a wrong entry in the current operation but have not yet pressed [F], use [+], [C] or [CE] to clear the error or adjust it before pressing [F].

**Example:**

If you enter: 2+3+5+5+6, and wish to change the first 5 to 4, enter -5 followed by +4 before pressing [F].

**Pour effacer les erreurs en cumulant un total général**

- Lorsque vous calculez un total général, le résultat de l'opération en cours est transféré dans la mémoire de total général chaque fois que vous appuyez sur la touche [F].
- Si vous avez fait une erreur d'entrée dans l'opération actuelle, mais que vous n'avez pas encore appuyé sur [F], utilisez [+], [C] ou [CE] pour effacer l'erreur et corriger avant d'appuyer sur [F].

**Exemple:**

Si vous entrez : 2+3+5+5+6, et que vous désirez remplacer le premier 5 par un 4, entrez -5 suivi de +4 avant d'appuyer sur [F].

**Para borrar los errores cuando se acumulan en un total general**

- Cuando se calcula un total general, el resultado de la operación corriente es transferido a la memoria de total general cada vez que presiona la tecla [F].
- Si encuentra que ha cometido un error en la operación corriente pero aun no ha presionado [F], utilice las teclas [+], [C] o [CE] para borrar el error o corregir antes de presionar [F].

**Ejemplo:**

Si ingresa: 2+3+5+5+6, y desea cambiar el primer 5 por un 4, ingrese -5 seguido por +4 antes de presionar [F].



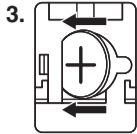

3. Wipe off the surface of new battery with a soft, dry cloth. Load it into the calculator so that its positive (+) side is facing up.  
Essuyez la surface de la nouvelle pile avec un chiffon doux et sec. Insérez la nouvelle pile dans la calculatrice avec la face positive (+) orientée vers le haut.  
Limpie la superficie de la pila nueva con un paño suave y seco. Colóquela en la calculadora de manera que su lado positivo (+) quede dirigida hacia arriba.  
Limpe a superfície da pilha nova com um pano macio e seco. Coloque a pilha na calculadora de modo que o seu lado positivo (+) fique virado para cima.  
Lap permukaan baterai baru dengan kain lembut yang kering. Masukkan ke dalam kalkulator sehingga bagian positifnya (+) menghadap ke atas.  
Yeni pilin yüzeyini kuru ve yumuşak bir bezle silin. Artı (+) kısmı yukarıya gelecek şekilde hesap makinesine yükleyin.  
用軟乾布擦乾淨新電池的表面。將電池正極 (+) 面朝上地裝入計算器中。

امسح سطح البطارية الجديدة بواسطة قطعة قماش ناعمة وجافة. حملها داخل الآلة الحاسبة بحيث يكون جانبها الموجب (+) مواجهاً لأعلى.

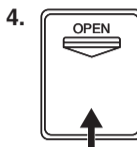

## Specifications

**Ambient temperature range:** 0°C to 40°C (32°F to 104°F)  
**Power supply:** Rated current and voltage are printed on the calculator.  
**Dimensions:** 109,3mmH x 214,5mmW x 382mmD (4 1/4" H x 8 1/2" W x 15" D) roll holder extended  
**Weight:** Approximately 1.7 kg (3.8 lbs)  
**Consumable supplies:** Printer Ribbon (RB-02)  
Roll Paper (width 58 x 60 φ mm)

\* The AC outlet must be located near the unit and must be easily accessible.

## Fiche technique

**Plage de température de travail :** 0 °C à 40 °C  
**Alimentation :** La courant et la tension nominaux sont imprimés sur la calculatrice.  
**Dimensions :** 109,3 mm H x 214,5 mm L x 382 mm P, support de rouleau sorti  
**Poids :** Environ 1,7 kg  
**Fournitures consommables:** Ruban d'imprimante (RB-02)  
Rouleau de papier (large 58 x 60 φ mm)

\* La prise secteur doit se situer près de l'unité et être d'accès facile.

## Especificaciones

**Gama de temperatura ambiente:** 0°C a 40°C  
**Fuente de alimentación:** La corriente y el voltaje nominal están impresos en la calculadora.  
**Dimensiones:** 109,3mm (Al) x 214,5mm (An) x 382mm (Pr), con el soporte del rollo de papel extendido  
**Peso:** Aproximadamente 1,7 kg  
**Suministros consumibles:** Cinta de impresora (RB-02)  
Rollo de papel (ancho 58 x 60 φ mm)

\* El tomacorriente de CA debe estar ubicado cerca de la unidad y debe ser fácilmente accesible.

## Especificações

**Faixa de temperatura ambiente:** 0°C a 40°C  
**Fornecimento de energia:** A corrente e a voltagem de regime estão impressas na calculadora.  
**Dimensões:** 109,3mm (A) x 214,5mm (L) x 382mm (P) (com o porta-rollo estendido)  
**Peso:** Aproximadamente 1,7 kg  
**Artigos consumíveis:** Fita de impressão (RB-02)  
Rolo de papel (largura 58 x 60 φ mm)

\* A tomada de CA deve estar localizada perto da unidade e deve ser facilmente acessível.

## Spesifikasi-spesifikasi

**Selang suhu ambient:** 0°C – 40°C  
**Sumber Daya:** Arus dan tegangan terukur dicetak pada kalkulator.  
**Dimensi:** 109,3mm T x 214,5mm L x 382mm P, pegangan penggulung dipanjangkan  
**Berat:** Sekitar 1,7 kg  
**Suplay yang dibutuhkan:** Pita Pencetak (RB-02)  
Penggulung Kertas (lebar 58 x 60 φ mm)

\* Saklar AC harus berada dekat unit dan harus mudah dijangkau.

## Özellikler

**Uygun kullanma sıcaklığı:** 0°C ile 40°C arası  
**Güç kaynağı:** Akım ve voltaj hesap makinesinin üzerinde yazılıdır.  
**Boyutlar:** 109,3mmH x 214,5mmW x 382mmD rulo taşıyıcısı hariç  
**Ağırlığı:** Yaklaşık 1,7 kg  
**Değişebilen Yan Parçalar:** Yazıcı Şeridi (RB-02)  
Rulo Kağıdı (genişlik 58 x 60 φ mm)

\* AC çıkışı hesap makinesinin yakınında olmalı ve kolay ulaşabilmelidir.

## 規格

**環境溫度範圍 :** 0°C至40°C  
**電源 :** 標印在計算器上的額定電流及額定電壓。  
**外形尺寸 :** 109.3毫米高x214.5毫米寬x382毫米長 (紙捲軸伸出時)  
**重量 :** 約1.7公斤  
**消耗品 :** 列印色帶 (RB-02)  
捲紙 (寬58x60φ毫米)

\* 附近必須有交流電源插座，並且必須容易使用。

## المواصفات

**مدى درجة الحرارة المحيطة:** من صفر إلى ٤٠ درجة مئوية  
**إمداد القدرة:** معدل التيار الكهربى وفرق الجهد مطبوع على الآلة الحاسبة.  
**الأبعاد:** ١٠٩,٣ مللي ارتفاع x ٢١٤,٥ مللي عرض x ٣٨٢ مللي عمق (امتداد ماسك البكرة)  
**الوزن:** تقريباً ١,٧ كجم  
**إمدادات قابلة للاستهلاك:** شريط الطباعة (RB-02)  
بكرة ورق (العرض ٥٨ x ٦٠ φ مللي)

\* يجب أن يكون مخرج التيار المتردد AC قريباً من الوحدة ويجب أن يكون سهل الوصول إليه.

## عربي

### الفهرس

١٦.....	■ الحسابات.....	١.....	■ ملاحظة.....
٢٥.....	■ وظيفة طبع البيانات.....	١.....	■ معاملة الآلة الحاسبة.....
٣٦.....	■ استخدام الساعة.....	١.....	■ حول منسق الإدخال.....
٣٨.....	■ عمل تصحيحات.....	١.....	■ بطارية الحفظ.....
٣٩.....	■ أرقام مرجع الطبع.....	١.....	■ الازر RESET.....
٣١.....	■ الأخطاء.....	٩.....	■ استبدال شريط الطباعة (النوع RB-02 (أسود/أحمر)).....
٣٢.....	■ استبدال البطارية.....	١٠.....	■ تحميل بكرة الورق.....
٣٤.....	■ المواصفات.....	١١.....	■ دليل عام.....
		١٥.....	■ حول المنتقيات.....

• تأكد من حفظ جميع وثائق المستخدم في متناول اليد كمرجع في المستقبل.

### ملاحظة

#### ■ معاملة الآلة الحاسبة

• أن مكبات شريط الطبع تكون محكمة في مكانها بشريط لاصق قبل أن تشحن الآلة الحاسبة من المصنع. تأكد من نزع هذا الشريط قبل إستخدام الآلة الحاسبة لأول مرة.  
• لا تقم مطلقاً بتفكيك الآلة الحاسبة.  
• لكي تقوم بتنظيف الآلة الحاسبة، امسحها بواسطة قطعة قماش ناعمة.  
• قم بتحويل الفكرة لوضع الإيقاف بعد استخدام أو إذا كنت تخطط لعدم استخدام الآلة الحاسبة. أنه من الأفضل أن تقوم بنزع القابس من مخرج التيار المتردد AC إذا كنت لا تخطط لاستخدام الآلة الحاسبة لفترة طويلة من الزمن.  
• في أي حال سوف تكون كاسيو CASIO والمزودين لها غير مسئولة قانونية عنك أو عن أي شخص آخر لحدوث أي تلف، مشتملاً أي تكاليف ناشئة أو عارضة، خسارة الأرباح، فقدان المدخرات، أو أي تلفيات أخرى تظهر نتيجة استخدام هذا المنتج.

#### ■ حول منسق الإدخال

■ اعتماداً على الموديل، فإن حاجز إدخال الآلة الحاسبة يمكن أن يجري من ١٢ إلى ١٤ عملية تشغيل للمفتاح (كل من إدخال الأرقام وأوامر الوظائف). هذا يعني أنه يمكنك الإستمرار في إدخال المفاتيح حتى أثناء معالجة عملية تشغيل أخرى.

#### ■ بطارية الحفظ (DR-250TM/270TM)

تأتي الآلة الحاسبة هذه ببطارية حفظ للذاكرة مثبتة بالداخل والتي تمدك بالقدرة لكي تبقى القيم مخزنة داخل الذاكرة عندما تكون الآلة الحاسبة غير مقبسة داخل مأخذ التيار المتردد AC. أن بطارية حفظ الذاكرة تتطلب إستبدال بشكل دوري، حوالي مرة واحدة كل ١٦ شهر. بعد ذلك الوقت، قد تتغير البيانات المدخلة أو يتم حذفها أثناء قيامك بإستخدام الآلة الحاسبة. أرجع إلى "إستبدال البطارية" عند إستبدالك للبطارية.

#### ■ تنبيه

■ الإستبدال الغير صحيح للبطارية يخلق خطر الانفجار.

■ استخدم نوع البطارية CR2032 فقط.

■ تخلص من البطاريات المستخدمة تبعاً لتعليمات مصنع البطارية.

#### ■ الازر RESET

• الضغط على الازر RESET يحذف حساب محتويات الذاكرة، محتويات الذاكرة المستقلة، محتويات ذاكرة المجموع الكلي، ضوابط معدل الضريبة، ضوابط التاريخ والوقت، ضوابط محتويات البيانات، إلخ. تأكد من حفظ تسجيلات منفصلة لجميع الضوابط المهمة والبيانات الرقمية لكي تحميها من الفقد العارض.  
• اضغط على الازر RESET الموجود في خلف الآلة الحاسبة لكي تستعيد التشغيل الطبيعي حينما لا تعمل الآلة الحاسبة بشكل صحيح. إذا كان الضغط على الازر RESET لا يقوم باستعادة التشغيل الطبيعي، اتصل بتاجر التجزئة الأصلي الخاص بك أو وكيل قريب منك.

## Free Manuals Download Website

<http://myh66.com>

<http://usermanuals.us>

<http://www.somanuals.com>

<http://www.4manuals.cc>

<http://www.manual-lib.com>

<http://www.404manual.com>

<http://www.luxmanual.com>

<http://aubethermostatmanual.com>

Golf course search by state

<http://golfingnear.com>

Email search by domain

<http://emailbydomain.com>

Auto manuals search

<http://auto.somanuals.com>

TV manuals search

<http://tv.somanuals.com>