

**DENON** *PROFESSIONAL*

**AM-FM STEREO TUNER**

**DN-U100**

---

**OPERATING INSTRUCTIONS**

**BEDIENUNGSANLEITUNG**

**MODE D'EMPLOI**

**ISTRUZIONI PER L'USO**

**INSTRUCCIONES DE OPERACION**

**GEBRUIKSAANWIJZING**

**BRUKSANVISNING**

## SAFETY PRECAUTIONS



**CAUTION**  
RISK OF ELECTRIC SHOCK  
DO NOT OPEN



**CAUTION:**  
TO REDUCE THE RISK OF ELECTRIC SHOCK, DO NOT REMOVE COVER (OR BACK). NO USER-SERVICEABLE PARTS INSIDE. REFER SERVICING TO QUALIFIED SERVICE PERSONNEL.



The lightning flash with arrowhead symbol, within an equilateral triangle, is intended to alert the user to the presence of uninsulated "dangerous voltage" within the product's enclosure that may be of sufficient magnitude to constitute a risk of electric shock to persons.



The exclamation point within an equilateral triangle is intended to alert the user to the presence of important operating and maintenance (servicing) instructions in the literature accompanying the appliance.

**WARNING:**  
TO REDUCE THE RISK OF FIRE OR ELECTRIC SHOCK, DO NOT EXPOSE THIS APPLIANCE TO RAIN OR MOISTURE.

### CAUTION:

To completely disconnect this product from the mains, disconnect the plug from the wall socket outlet. The mains plug is used to completely interrupt the power supply to the unit and must be within easy access by the user.

### VORSICHT:

Um dieses Gerät vollständig von der Stromversorgung abzutrennen, trennen Sie bitte den Netzstecker von der Wandsteckdose ab. Die Hauptstecker werden verwendet, um die Stromversorgung zum Gerät völlig zu unterbrechen; er muss für den Benutzer gut und einfach zu erreichen sein.

### PRECAUTION:

Pour déconnecter complètement ce produit du courant secteur, débranchez la prise de la prise murale. La prise secteur est utilisée pour couper complètement l'alimentation de l'appareil et l'utilisateur doit pouvoir y accéder facilement.

### ATTENZIONE:

Per scollegare definitivamente questo prodotto dalla rete di alimentazione elettrica, togliere la spina dalla relativa presa. La spina di rete viene utilizzata per interrompere completamente l'alimentazione all'unità e deve essere facilmente accessibile all'utente.

### PRECAUCIÓN:

Para desconectar completamente este producto de la alimentación eléctrica, desconecte el enchufe del enchufe de la pared. El enchufe de la alimentación se utiliza para interrumpir por completo el suministro de alimentación a la unidad y debe de encontrarse en un lugar al que el usuario tenga fácil acceso.

### VOORZICHTIGHEID:

Om de voeding van dit product volledig te onderbreken moet de stekker uit het stopcontact worden getrokken. De netstekker wordt gebruikt om de stroomtoevoer naar het toestel volledig te onderbreken en moet voor de gebruiker gemakkelijk bereikbaar zijn.

### FÖRSIKTIHETSMÅTT:

Koppla loss stickproppen från eluttaget för att helt skilja produkten från nätet. Stickproppen används för att helt bryta strömförsörjningen till apparaten, och den måste vara lättillgänglig för användaren.

### DECLARATION OF CONFORMITY

We declare under our sole responsibility that this product, to which this declaration relates, is in conformity with the following standards: EN60065, EN55013, EN55020, EN61000-3-2 and EN61000-3-3. Following the provisions of 73/23/EEC, 89/336/EEC and 93/68/EEC Directive.

### ÜBEREINSTIMMUNGSERKLÄRUNG

Wir erklären unter unserer Verantwortung, daß dieses Produkt, auf das sich diese Erklärung bezieht, den folgenden Standards entspricht: EN60065, EN55013, EN55020, EN61000-3-2 und EN61000-3-3. Entspricht den Verordnungen der Direktive 73/23/EEC, 89/336/EEC und 93/68/EEC.

### DECLARATION DE CONFORMITE

Nous déclarons sous notre seule responsabilité que l'appareil, auquel se réfère cette déclaration, est conforme aux standards suivants: EN60065, EN55013, EN55020, EN61000-3-2 et EN61000-3-3. D'après les dispositions de la Directive 73/23/EEC, 89/336/EEC et 93/68/EEC.

### DICHIARAZIONE DI CONFORMITÀ

Dichiariamo con piena responsabilità che questo prodotto, al quale la nostra dichiarazione si riferisce, è conforme alle seguenti normative: EN60065, EN55013, EN55020, EN61000-3-2 e EN61000-3-3. In conformità con le condizioni delle direttive 73/23/EEC, 89/336/EEC e 93/68/EEC. QUESTO PRODOTTO E' CONFORME AL D.M. 28/08/95 N. 548

### DECLARACIÓN DE CONFORMIDAD

Declaramos bajo nuestra exclusiva responsabilidad que este producto al que hace referencia esta declaración, está conforme con los siguientes estándares: EN60065, EN55013, EN55020, EN61000-3-2 y EN61000-3-3. Siguiendo las provisiones de las Directivas 73/23/EEC, 89/336/EEC y 93/68/EEC.

### EENVORMIGHEIDSVERKLARING

Wij verklaren uitsluitend op onze verantwoordelijkheid dat dit product, waarop deze verklaring betrekking heeft, in overeenstemming is met de volgende normen: EN60065, EN55013, EN55020, EN61000-3-2 en EN61000-3-3. Volgens de bepalingen van de Richtlijnen 73/23/EEC, 89/336/EEC en 93/68/EEC.

### ÖVERENSSTÄMMELSESENTYG

Härmed intygas helt på eget ansvar att denna produkt, vilken detta intyg avser, uppfyller följande standarder: EN60065, EN55013, EN55020, EN61000-3-2 och EN61000-3-3. Enligt stadgarna i direktiv 73/23/EEC, 89/336/EEC och 93/68/EEC.

FRONT PANEL  
VORDERSEITE  
PANNEAU AVANT  
PANNELLO ANTERIORE

PANEL DELANTERO  
FRONTPANEEL  
FRONTPANELEN

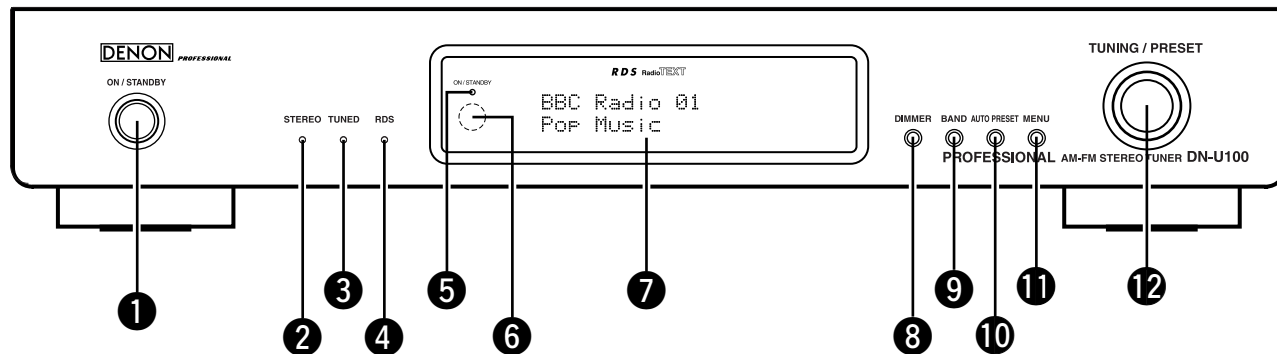

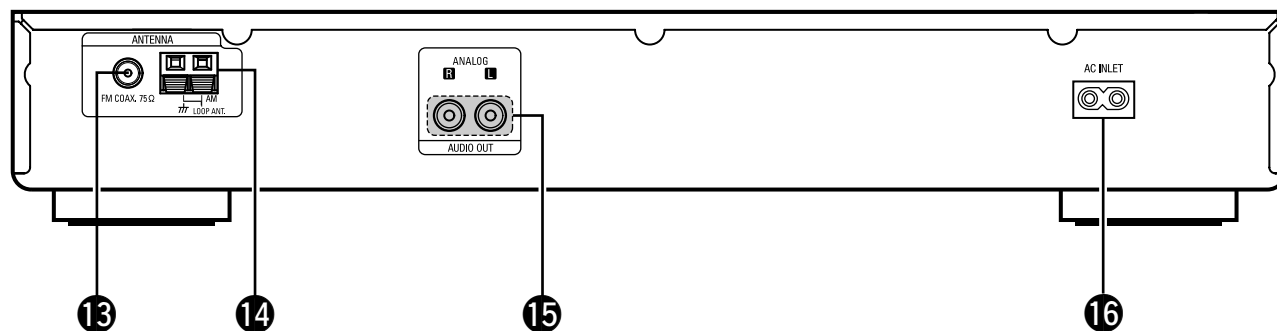

REAR PANEL  
RÜCKSEITE  
PANNEAU ARRIÈRE  
PANNELLO POSTERIORE

PANEL TRASERO  
ACHTERPANEEL  
BAKPANEL

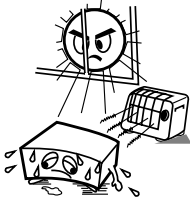
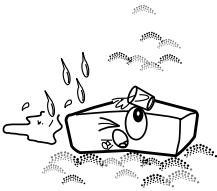
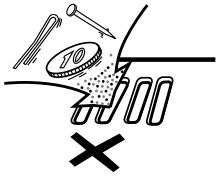
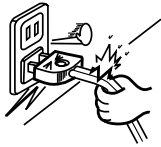
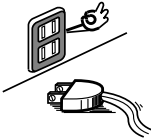
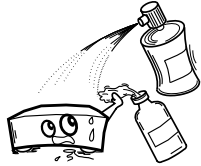
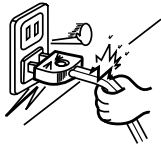
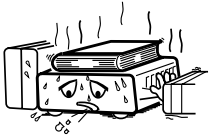

**NOTE ON USE / HINWEISE ZUM GEBRAUCH /  
OBSERVATIONS RELATIVES A L'UTILISATION / NOTE SULL'USO  
NOTAS SOBRE EL USO / ALVORENS TE GEBRUIKEN / OBSERVERA**

 <ul style="list-style-type: none"> <li>• Avoid high temperatures. Allow for sufficient heat dispersion when installed in a rack.</li> <li>• Vermeiden Sie hohe Temperaturen. Beachten Sie, daß eine ausreichend Luftzirkulation gewährleistet wird, wenn das Gerät auf ein Regal gestellt wird.</li> <li>• Eviter des températures élevées. Tenir compte d'une dispersion de chaleur suffisante lors de l'installation sur une étagère.</li> <li>• Evitate di esporre l'unità a temperature alte. Assicuratevi che ci sia un'adeguata dispersione del calore quando installate l'unità in un mobile per componenti audio.</li> <li>• Evite altas temperaturas. Permite la suficiente dispersión del calor cuando está instalado en la consola.</li> <li>• Vermijd hoge temperaturen. Zorg voor een degelijk hitteafvoer indien het apparaat op een rek wordt geplaatst.</li> <li>• Undvik höga temperaturer. Se till att det finns möjlighet till god värmeavledning vid montering i ett rack.</li> </ul>	 <ul style="list-style-type: none"> <li>• Keep the apparatus free from moisture, water, and dust.</li> <li>• Halten Sie das Gerät von Feuchtigkeit, Wasser und Staub fern.</li> <li>• Protéger l'appareil contre l'humidité, l'eau et la poussière.</li> <li>• Tenete l'unità lontana dall'umidità, dall'acqua e dalla polvere.</li> <li>• Mantenga el equipo libre de humedad, agua y polvo.</li> <li>• Laat geen vochtigheid, water of stof in het apparaat binnendringen.</li> <li>• Utsätt inte apparaten för fukt, vatten och damm.</li> </ul>	 <ul style="list-style-type: none"> <li>• Do not let foreign objects into the apparatus.</li> <li>• Keine fremden Gegenstände in das Gerät kommen lassen.</li> <li>• Ne pas laisser des objets étrangers dans l'appareil.</li> <li>• E' importante che nessun oggetto è inserito all'interno dell'unità.</li> <li>• No deje objetos extraños dentro del equipo.</li> <li>• Laat geen vreemde voorwerpen in dit apparaat vallen.</li> <li>• Se till att främmande föremål inte tränger in i apparaten.</li> </ul>
 <ul style="list-style-type: none"> <li>• Handle the power cord carefully. Hold the plug when unplugging the cord.</li> <li>• Gehen Sie vorsichtig mit dem Netzkabel um. Halten Sie das Kabel am Stecker, wenn Sie den Stecker herausziehen.</li> <li>• Manipuler le cordon d'alimentation avec précaution. Tenir la prise lors du débranchement du cordon.</li> <li>• Maneggiare il filo di alimentazione con cura. Agitare per la spina quando scollegate il cavo dalla presa.</li> <li>• Maneje el cordón de energía con cuidado. Sostenga el enchufe cuando desconecte el cordón de energía.</li> <li>• Hanteer het netsnoer voorzichtig. Houd het snoer bij de stekker vast wanneer deze moet worden aan- of losgekoppeld.</li> <li>• Hantera nätkabeln varsamt. Håll i kabeln när den kopplas från el-uttaget.</li> </ul>	 <ul style="list-style-type: none"> <li>• Unplug the power cord when not using the apparatus for long periods of time.</li> <li>• Wenn das Gerät eine längere Zeit nicht verwendet werden soll, trennen Sie das Netzkabel vom Netzstecker.</li> <li>• Débrancher le cordon d'alimentation lorsque l'appareil n'est pas utilisé pendant de longues périodes.</li> <li>• Disinnestare il filo di alimentazione quando avete l'intenzione di non usare il filo di alimentazione per un lungo periodo di tempo.</li> <li>• Desconecte el cordón de energía cuando no utilice el equipo por mucho tiempo.</li> <li>• Neem altijd het netsnoer uit het stopcontact wanneer het apparaat gedurende een lange periode niet wordt gebruikt.</li> <li>• Koppla ur nätkabeln om apparaten inte kommer att användas i lång tid.</li> </ul>	 <ul style="list-style-type: none"> <li>• Do not let insecticides, benzene, and thinner come in contact with the apparatus.</li> <li>• Lassen Sie das Gerät nicht mit Insektiziden, Benzin oder Verdünnungsmitteln in Berührung kommen.</li> <li>• Ne pas mettre en contact des insecticides, du benzène et un diluant avec l'appareil.</li> <li>• Assicuratevi che l'unità non venga in contatto con insetticidi, benzolo o solventi.</li> <li>• No permita el contacto de insecticidas, gasolina y diluyentes con el equipo.</li> <li>• Laat geen insektenverdelgende middelen, benzine of ververdunner met dit apparaat in contact komen.</li> <li>• Se till att inte insektsmedel på spraybruk, bensin och thinner kommer i kontakt med apparatens hölje.</li> </ul>
 <ul style="list-style-type: none"> <li>• Handle the power cord carefully. Hold the plug when unplugging the cord.</li> <li>• Gehen Sie vorsichtig mit dem Netzkabel um. Halten Sie das Kabel am Stecker, wenn Sie den Stecker herausziehen.</li> <li>• Manipuler le cordon d'alimentation avec précaution. Tenir la prise lors du débranchement du cordon.</li> <li>• Maneggiare il filo di alimentazione con cura. Agitare per la spina quando scollegate il cavo dalla presa.</li> <li>• Maneje el cordón de energía con cuidado. Sostenga el enchufe cuando desconecte el cordón de energía.</li> <li>• Hanteer het netsnoer voorzichtig. Houd het snoer bij de stekker vast wanneer deze moet worden aan- of losgekoppeld.</li> <li>• Hantera nätkabeln varsamt. Håll i kabeln när den kopplas från el-uttaget.</li> </ul>	 <p>* (For apparatuses with ventilation holes)</p> <ul style="list-style-type: none"> <li>• Do not obstruct the ventilation holes.</li> <li>• Die Belüftungsöffnungen dürfen nicht verdeckt werden.</li> <li>• Ne pas obstruer les trous d'aération.</li> <li>• Non coprire i fori di ventilazione.</li> <li>• No obstruya los orificios de ventilación.</li> <li>• De ventilatieopeningen mogen niet worden geblokkeerd.</li> <li>• Täpp inte till ventilationsöppningarna.</li> </ul>	 <ul style="list-style-type: none"> <li>• Never disassemble or modify the apparatus in any way.</li> <li>• Versuchen Sie niemals das Gerät auseinander zu nehmen oder auf jegliche Art zu verändern.</li> <li>• Ne jamais démonter ou modifier l'appareil d'une manière ou d'une autre.</li> <li>• Non smontate mai, nè modificate l'unità in nessun modo.</li> <li>• Nunca desarme o modifique el equipo de ninguna manera.</li> <li>• Nooit dit apparaat demonteren of op andere wijze modificeren.</li> <li>• Ta inte isär apparaten och försök inte bygga om den.</li> </ul>

**CAUTION:**

- The ventilation should not be impeded by covering the ventilation openings with items, such as newspapers, tablecloths, curtains, etc.
- No naked flame sources, such as lighted candles, should be placed on the apparatus.
- Attention should be drawn to the environmental aspects of battery disposal.
- Do not expose the set to dripping or splashing fluids.
- No objects filled with liquids, such as vases, shall be placed on the apparatus.

**ACHTUNG:**

- Die Belüftung sollte auf keinen Fall durch das Abdecken der Belüftungsöffnungen durch Gegenstände wie beispielsweise Zeitungen, Tischtücher, Vorhänge o. Ä. behindert werden.
- Auf dem Gerät sollten keinerlei direkten Feuerquellen wie beispielsweise angezündete Kerzen aufgestellt werden.
- Bitte beachten Sie bei der Entsorgung der Batterien die geltenden Umweltbestimmungen.
- Das Gerät sollte keinerlei Flüssigkeit, also keinem Tropfen oder Spritzen ausgesetzt werden.
- Auf dem Gerät sollten keinerlei mit Flüssigkeit gefüllten Behälter wie beispielsweise Vasen aufgestellt werden.

**ATTENTION:**

- La ventilation ne doit pas être gênée en recouvrant les ouvertures de la ventilation avec des objets tels que journaux, rideaux, tissus, etc.
- Aucune flamme nue, par exemple une bougie, ne doit être placée sur l'appareil.
- Veillez à respecter l'environnement lorsque vous jetez les piles usagées.
- L'appareil ne doit pas être exposé à l'eau ou à l'humidité.
- Aucun objet contenant du liquide, par exemple un vase, ne doit être placé sur l'appareil.

**PRECAUZIONI:**

- Le aperture di ventilazione non devono essere ostruite coprendole con oggetti, quali giornali, tovaglie, tende e così via.
- Non posizionare sull'apparecchiatura fiamme libere, come ad esempio le candele accese.
- Prestare attenzione agli aspetti legati alla tutela dell'ambiente quando si smaltisce la batteria.
- L'apparecchiatura non deve essere esposta a goccioli o spruzzi.
- Non posizionare sull'apparecchiatura nessun oggetto contenete liquidi, come ad esempio i vasi.

**PRECAUCIÓN:**

- La ventilación no debe quedar obstruida por hacerse cubierto las aperturas con objetos como periódicos, manteles, cortinas, etc.
- No debe colocarse sobre el aparato ninguna fuente inflamable sin protección, como velas encendidas.
- A la hora de deshacerse de las pilas, respete la normativa para el cuidado del medio ambiente.
- No se expondrá el aparato al goteo o salpicaduras cuando se utilice.
- No se colocarán sobre el aparato objetos llenos de líquido, como jarras.

**WAARSCHUWING:**

- De ventilatie mag niet worden belemmerd door de ventilatieopeningen af te dekken met bijvoorbeeld kranten, een tafelkleed, gordijnen, enz.
- Plaats geen open vlammen, bijvoorbeeld een brandende kaars, op het apparaat.
- Houd u steeds aan de milieuvoorschriften wanneer u gebruikte batterijen wegdoet.
- Stel het apparaat niet bloot aan druppels of spatten.
- Plaats geen voorwerpen gevuld met water, bijvoorbeeld een vaas, op het apparaat.

**OBSERVERA:**

- Ventilationen bör inte förhindras genom att täcka för ventilationsöppningarna med föremål såsom tidningar, bordsdukar, gardiner osv.
- Inga blottade brandkällor, såsom tända ljus, bör placeras på apparaten.
- Tänk på miljöaspekterna när du bortskaffar batteri.
- Apparaten får inte utsättas för vätska.
- Inga objekt med vätskor, såsom vaser, får placeras på apparaten.

**A NOTE ABOUT RECYCLING:**

This product's packaging materials are recyclable and can be reused. Please dispose of any materials in accordance with the local recycling regulations.

When discarding the unit, comply with local rules or regulations.

Batteries should never be thrown away or incinerated but disposed of in accordance with the local regulations concerning chemical waste.

This product and the accessories packed together constitute the applicable product according to the WEEE directive except batteries.

**HINWEIS ZUM RECYCLING:**

Das Verpackungsmaterial dieses Produktes ist für zum Recyceln geeignet und kann wieder verwendet werden. Bitte entsorgen Sie alle Materialien entsprechend der örtlichen Recycling-Vorschriften.

Beachten Sie bei der Entsorgung des Gerätes die örtlichen Vorschriften und Bestimmungen.

Die Batterien dürfen nicht in den Hausmüll geworfen oder verbrannt werden; bitte geben Sie die Batterien gemäß örtlichen Bestimmungen an den Sammelstellen oder Sondermüllplätzen ab.

Dieses Produkt zusammen mit den Zubehörteilen ist das geltende Produkt der WEEE-Direktive, davon ausgenommen sind die Batterien.

**UNE REMARQUE CONCERNANT LE RECYCLAGE:**

Les matériaux d'emballage de ce produit sont recyclables et peuvent être réutilisés. Veuillez disposer de tout matériau conformément aux règlements de recyclage locaux.

Lorsque vous mettez cet appareil au rebut, respectez les lois ou réglementations locales.

Les piles ne doivent jamais être jetées ou incinérées, mais mises au rebut conformément aux règlements locaux concernant les déchets chimiques.

Ce produit et les accessoires emballés ensemble sont des produits conformes à la directive DEEE sauf pour les piles.

**NOTA RELATIVA AL RICICLAGGIO:**

I materiali di imballaggio di questo prodotto sono riutilizzabili e riciclabili. Smaltire i materiali conformemente alle normative locali sul riciclaggio.

Per smaltire l'unità, osservare la normativa in vigore nel luogo di utilizzo.

Non gettare le batterie, né incenerirle, ma smaltirle conformemente alla normativa locale sui rifiuti chimici.

Questo prodotto e gli accessori inclusi nell'imballaggio sono applicabili alla direttiva RAEE, ad eccezione delle batterie.

**ACERCA DEL RECICLAJE:**

Los materiales de embalaje de este producto son reciclables y se pueden volver a utilizar. Disponga de estos materiales siguiendo los reglamentos de reciclaje de su localidad.

Cuando se deshaga de la unidad, cumpla con las reglas o reglamentos locales.

Las pilas nunca deberán tirarse ni incinerarse. Deberá disponer de ellas siguiendo los reglamentos de su localidad relacionados con los desperdicios químicos.

Este producto junto con los accesorios empaquetados es el producto aplicable a la directiva RAEE excepto pilas.

**EEN AANTEKENING WAT BETREFT HET RECYCLEREN:**

Het inpakmateriaal van dit product is recycleerbaar en kan opnieuw gebruikt worden. Er wordt verzocht om zich van elk afvalmateriaal te ontdoen volgens de plaatselijke voorschriften.

Volg voor het wegdoen van de speler de voorschriften voor de verwijdering van wit- en bruingoed op.

Batterijen mogen nooit worden weggegooid of verbrand, maar moeten volgens de plaatselijke voorschriften betreffende chemisch afval worden verwijderd.

Op dit product en de meegeleverde accessoires, m.u.v. de batterijen is de richtlijn voor afgedankte elektrische en elektronische apparaten (WEEE) van toepassing.

**EN KOMMENTAR OM ÅTERTVINNING:**

Produktens emballage är återvinningsbart och kan återanvändas. Kassera det enligt lokala återvinningsbestämmelser.

När du kasserar enheten ska du göra det i överensstämmelse med lokala regler och bestämmelser.

Batterier får absolut inte kastas i soporna eller brännas. Kassera dem enligt lokala bestämmelser för kemiskt avfall.

Denna apparat och de tillbehör som levereras med den är de som uppfyller gällande WEEE-direktiv, med undantag av batterierna.

# Aan de slag

## Inhoud

Aan de slag	
Accessoires .....	1
Voor gebruik .....	1
Vorzorgsmaatregelen bij de installatie .....	2
Inleggen van batterijen .....	2
Bedieningsbereik van de afstandsbediening .....	3
Namen en functies van onderdelen	
Frontpaneel .....	4
Achterpaneel .....	4
Afstandsbediening .....	5
Aansluitingen	
Aansluiten van de antenneklemmen .....	6
Kabelaanduidingen .....	7
Aansluiten van de versterker .....	7
Aansluiten van het netsnoer .....	7

Bediening	
Inschakelen van de spanning .....	8
Luisteren naar FM/AM	
FM automatisch voorkeuzegeheugen .....	8
Automatische afstemming (FM/AM) .....	9
Handbediende afstemming (FM/AM) .....	9
Voorkeuzezenders (FM/AM) .....	10
Oproepen van voorkeuzezenders (FM/AM) .....	10
RDS (Radio Data System) .....	11
RDS-zoekfunctie .....	12
PTY-zoekfunctie .....	13
TP-zoekfunctie .....	14
RT (Radiotekst) .....	14
Omschakelen van het RDS-informatiedisplay .....	15
Registreren van zendernamen .....	15, 16
Laatste-functiegeheugen .....	16
Initialisatie van de microprocessor .....	16
Oplossing van problemen .....	
Oplossing van problemen .....	17
Technische gegevens .....	
Technische gegevens .....	18

## Accessoires

Controleer of de volgende onderdelen bij het hoofdtoestel zitten:

① Handleiding .....	1	⑤ Afstandsbediening (RC-1027) .....	1
② Lijst met service-adressen .....	1	⑥ R03/AAA-batterijen .....	2
③ Penstekkerkabel .....	1	⑦ AM-raamantenne .....	1
④ Netsnoer .....	1	⑧ FM-binnenantenne .....	1

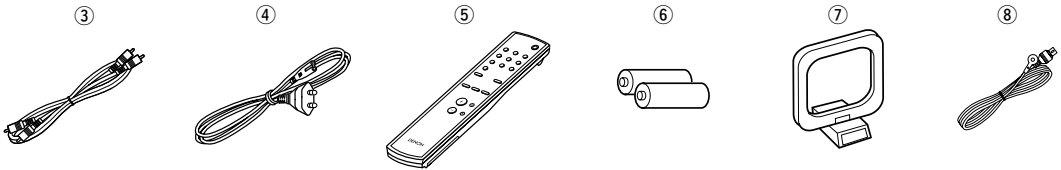

## Voor gebruik

De mogelijkheden die dit product biedt zijn immens. Daarom raden wij u aan deze gebruiksaanwijzing door te lezen alvorens dit toestel aan te sluiten en te bedienen.

**Neem het volgende in acht alvorens dit toestel te gebruiken:**

• **Verplaatsen van het toestel**

Om kortsluitingen of beschadiging van draden in de aansluitsnoeren te vermijden, moet u steeds het netsnoer uittrekken en de aansluitsnoeren tussen alle andere audiocomponenten loskoppelen alvorens het toestel te verplaatsen.

• **Vóór het inschakelen van de spanningsschakelaar (ON/STANDBY)**

Controleer nogmaals of alle aansluitingen juist zijn en of er geen problemen zijn met de aansluitsnoeren. Zet de

spanningsschakelaar steeds in de standbystand alvorens aansluitsnoeren aan of los te koppelen.

• **Bewaar de gebruiksaanwijzing op een veilige plaats.**

Bewaar de gebruiksaanwijzing na het lezen op een veilige plaats aangezien ze later van pas kan komen.

• **Wanneer de spanningsschakelaar in de stand STANDBY staat, ontvangt het apparaat nog netspanning. Zet de spanningsschakelaar uit of trek het netsnoer uit het stopcontact wanneer u voor langere tijd weggaat, bijvoorbeeld met vakantie.**

• **Merk op dat de afbeeldingen in deze gebruiksaanwijzing kunnen afwijken van het eigenlijke toestel omwille van de duidelijkheid.**

## Vorzorgsmaatregelen bij de installatie

Het gebruik van dit toestel of een ander elektronisch apparaat met ingebouwde microprocessor in de nabijheid van een tuner of een TV kan leiden tot storingen van klank of beeld.

Neem als dit gebeurt de volgende maatregelen:

- Installeer dit toestel zover mogelijk van de tuner of van het TV-toestel.
- Houd de antennedraden van de tuner of de TV zover mogelijk verwijderd van het netsnoer en de ingangs-/uitgangsaansluitsnoeren van dit toestel.
- Storingen treden vooral op bij het gebruik van binnenantennes of voedingskabels van 300 Ω/ohm.

**Daarom raden wij u aan buitenantennes en coaxkabels van 75 Ω/ohm te gebruiken.**

### Opmerking:

**Plaats dit toestel niet in een kleine afgesloten ruimte, zoals een boekenkast e.d., omdat anders de warmte niet afgevoerd kan worden**

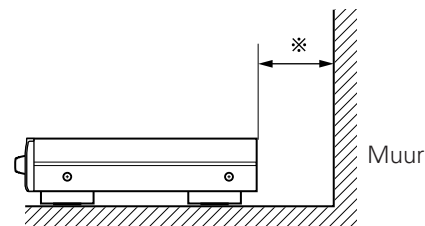
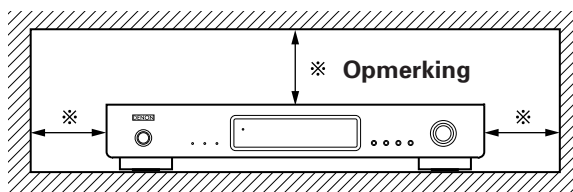

## Inleggen van batterijen

- ① Verwijder het deksel op de achterkant van de afstandsbediening.

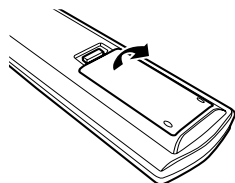

- ② Leg vier R03/AAA-batterijen in de aangegeven richting in het batterijencompartiment.

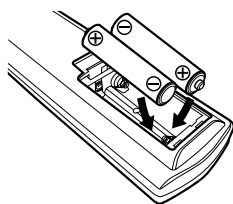

- ③ Plaats het deksel terug.

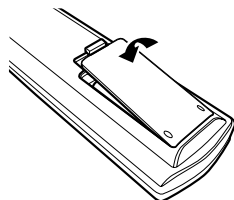

### Opmerkingen betreffende batterijen:

- Vervang de batterijen als het toestel niet meer werkt wanneer u het vanaf korte afstand met de afstandsbediening bedient. (Met de bijgeleverde batterij kunt u alleen controleren of alles werkt.)
- Leg de batterijen in de juiste richting in, zoals aangegeven door de "+" aanduidingen in het batterijvak.
- Om beschadiging of lekken van batterijvloeistof te voorkomen:
  - Een nieuwe batterij niet samen met een oude gebruiken.
  - Geen twee verschillende soorten batterijen gebruiken.
  - Batterijen nooit kortsluiten, uit elkaar nemen, opwarmen of in het vuur gooien.
- Als er vloeistof uit de batterijen is gelekt, moet u het batterijvak grondig schoonmaken en nieuwe batterijen inleggen.
- Houd bij het vervangen van de batterijen de nieuwe batterijen klaar en installeer ze zo snel mogelijk.

Bedieningsbereik van de afstandsbediening

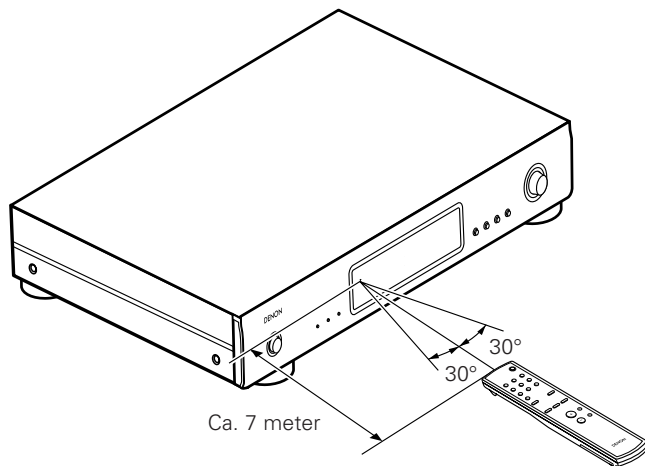

- Richt de afstandsbediening naar de sensor op het hoofdtoestel zoals getoond op de afbeelding.
- De afstandsbediening kan worden gebruikt tot op een rechtlijnige afstand van ca. 7 metervan het hoofdtoestel, maar deze afstand zal korter zijn als er obstakels in de weg zitten of als de afstandsbediening niet goed naar de sensor wordt gericht.
- De afstandsbediening kan worden bediend in een horizontale hoek van max. 30 graden ten opzichte van de sensor.

**OPMERKING:**

- Het gebruik van de afstandsbediening kan worden bemoeilijkt wanneer de sensor is blootgesteld aan direct zonlicht of sterk kunstlicht.
- Druk de knoppen op het hoofdtoestel en op de afstandsbediening niet tegelijkertijd in. Dit kan leiden tot storingen.
- Neonlicht of andere apparaten in de buurt die pulsstoringen opwekken kunnen leiden tot slechte werking van het toestel. Houd daarom het toestel zo ver mogelijk uit de buurt van dergelijke bronnen.



## Namen en functies van onderdelen

Zie voor meer informatie over de functies van deze onderdelen de paginanummers tussen haakjes ( ).

### Frontpaneel

#### 1 Spanningbedieningsschakelaar (ON/STANDBY)

Wanneer u op deze schakelaar drukt, wordt de spanning ingeschakeld en licht het display op. Nadat de dempingsmodus enkele seconden wordt ingeschakeld, werkt de DN-U100 normaal.

Wanneer u nogmaals op de schakelaar drukt, wordt de spanning in de "standby"-modus gezet en gaat het display uit.

#### 2 STEREO-indikator

Deze indicator licht op wanneer in de automatische modus op een stereo-uitzending wordt afgestemd. (👉 blz. 9)

#### 3 TUNED (Afstem-indikator)

Deze indicator licht op wanneer de sterkte van de ontvangen frequentie een voorgeschreven niveau bereikt of overschrijdt. (👉 blz. 9)

#### 4 RDS-indikator

Licht op bij ontvangst van RDS-uitzendingen en knippert tijdens RDS-opsporing. (👉 blz. 11 ~ 14)

#### 5 ON/STANDBY-indikator

Deze indicator licht op wanneer de spanning van de DN-U100 in de "aan"- of "standby"-modus staat.

#### 6 Sensor afstandsbediening

Dit is de signaalsensor van de afstandsbediening.

#### 7 Display

#### 8 DIMMER-toets

De helderheid van het display kan in drie stappen worden afgesteld.

Druk op deze toets om de helderheid te wijzigen tussen hoog, gemiddeld en laag, in deze volgorde.

#### 9 BAND-toets

Druk op deze toets om de golfband te wijzigen tussen FM en AM. (👉 blz. 9)

#### 10 AUTO PRESET-toets

Wanneer de FM-golfband is ingesteld en u op deze toets drukt, zoekt de DN-U100 naar zenders die in stereo kunnen worden ontvangen. Maximum 100 zenders worden automatisch bij de voorkeuzekanalen opgeslagen. (De zenders worden in volgorde opgeslagen, te beginnen met kanaal "A1".) (👉 blz. 8)

#### 11 MENU-toets

Druk op deze toets om de MENU-modus in te stellen. (👉 blz. 10 ~ 15)

#### 12 TUNING/PRESET-knop

Gebruik deze knop in de afstemmodus om de frequentie te verhogen of te verlagen. Draai de knop in wijzerzin om de frequentie te verhogen en in tegenwijzerzin om ze te verlagen. Gebruik de knop in combinatie met de **MENU**-toets om de modusinstelling te wijzigen. (👉 blz. 10 ~ 16)



- Wanneer het toestel in de STANDBY-status staat, is het nog steeds op de netspanning aangesloten. Trek het netsnoer uit wanneer u het huis verlaat, bv. als u op vakantie gaat.
- Er wordt mogelijk ruis veroorzaakt als tijdens de ontvangst van een uitzending een televisietoestel in de nabijheid is ingeschakeld. Gebruik de tuner op een zo groot mogelijke afstand van een televisie.
- Het toestel beschikt ook over een reservegeheugen. Deze functie zorgt voor de geheugenopslag wanneer de spanningsschakelaar wordt uitgeschakeld en het netsnoer wordt uitgetrokken.

### Achterpaneel

#### 13 FM-antenneaansluitingen (ANTENNA TERMINAL FM)

Koaxkables van 75-Ω/ohm kunnen op deze aansluitpunten worden aangesloten. Wij verwijzen u naar het hoofdstuk "Aansluitingen" voor de aansluitprocedure. (👉 blz. 6)

#### 14 AM-antenneaansluitingen (ANTENNA TERMINAL AM)

Sluit de bijgeleverde AM-raamantenne aan. (👉 blz. 6)  
Gebruik deze aansluiting bij gebruik van een middengolf-buitenantenne.

#### 15 Analoge uitgangsaansluitingen

Sluit deze aansluitpunten aan op de TUNER-ingangs aansluitpunten op de voorhoofdversterker. (👉 blz. 7)

#### 16 Netingang

Sluit het bijgeleverde netsnoer hierop aan. (👉 blz. 7)

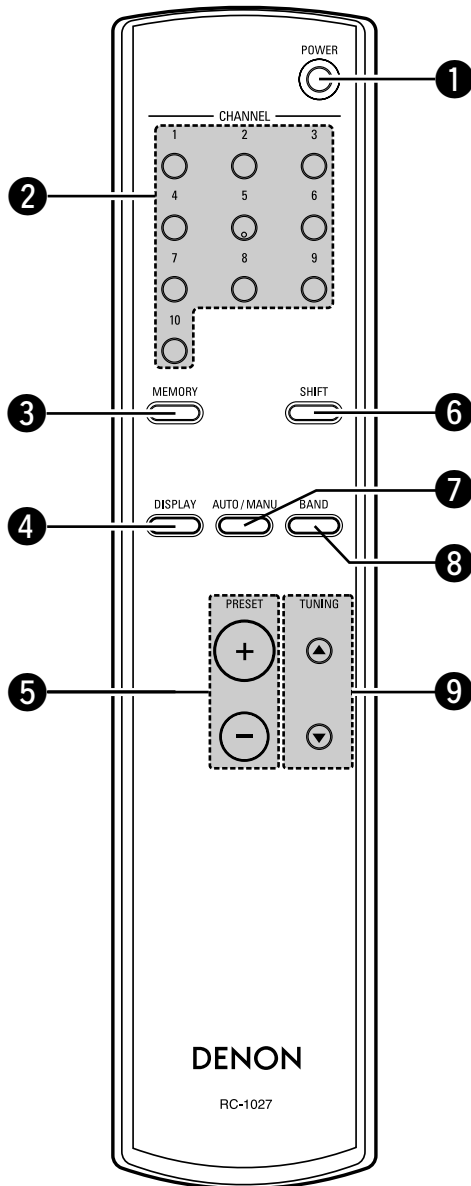

**1 POWER-toets**

Druk op deze toets om van de standby-modus naar de bedieningsmodus over te schakelen. (☞ blz. 8, 16)

**2 CHANNEL-toetsen (1 ~ 10)**

Met deze toetsen kunt u zenders vooraf instellen en oproepen. Gebruik deze toetsen in combinatie met de **SHIFT**- en de **MEMORY** -toets om af te stemmen op in totaal 100 voorkeuzekanalen, A (1 ~ 10), B (1 ~ 10), ... J (1 ~ 10). (☞ blz. 10)

**3 MEMORY-toets**

Frequenties en zendernamen kunnen in het geheugen worden opgeslagen. Wanneer u op deze toets drukt, knipperen de indicators "MEMO" en "CH" op het display gedurende 10 seconden. Gebruik deze tijd om het gewenste voorkeuzekanaal te kiezen met de **SHIFT**-toets en de **CHANNEL**-toetsen. (☞ blz. 10)

**4 DISPLAY-toets**

Daze toets wordt gebruikt om de displaystand te kiezen. (☞ blz. 11, 15)

**5 PRESET-toetsen**

Deze toets wordt gebruikt om vooringestelde radiozenders te selecteren. (☞ blz. 10)

**6 SHIFT-toets**

Gebruik deze toets om de geheugenblokken A (1 ~ 10), B (1 ~ 10), ... J (1 ~ 10) te kiezen. (☞ blz. 10)

**7 AUTO/MANU-toets**

Met deze toets selecteert u de automatische afstemmodus of de handmatige afstemmodus.

Druk in de automatische afstemmodus op de **TUNING**-toets: de automatische zoekfunctie start en stopt wanneer op een zender is afgestemd. Druk in de handmatige afstemmodus op de **TUNING**-toets: de frequentie verandert voortdurend. (☞ blz. 9)

**8 BAND-toets**

Selecteer FM of AM. (☞ blz. 8, 9, 16)

**9 TUNING-toetsen**

Gebruik deze toetsen om de ontvangen frequentie te wijzigen in een hogere frequentie (▲) of een lagere frequentie (▼). (☞ blz. 9)

# Aansluitingen

## Aansluiten van de antenneklemmen

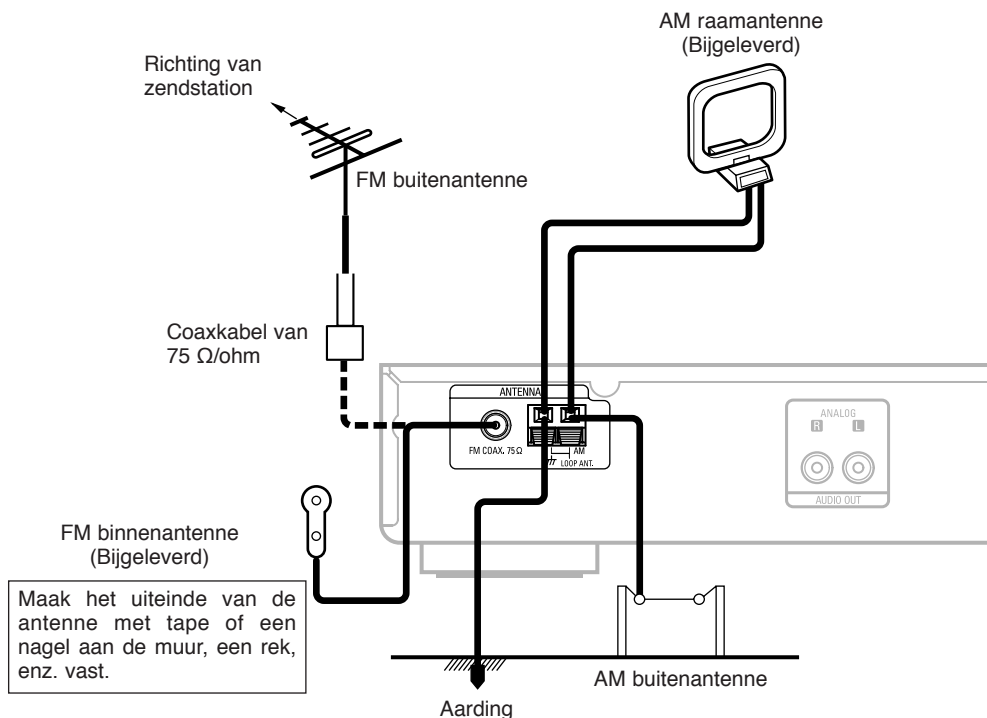

### □ In elkaar zetten van de AM-raamantenne

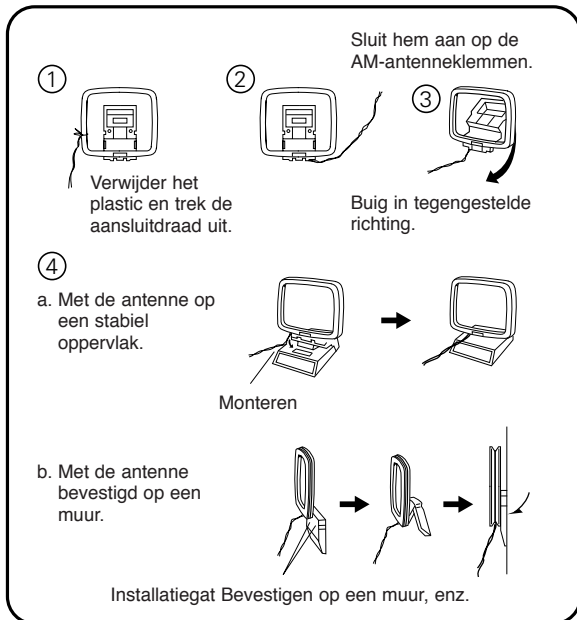

### Aansluiting van AM-antennes

- ① Druk op het klepje.
- ② Steek de draad in.
- ③ Laat het klepje los.











### OPMERKING:

- Sluit geen twee FM-antennes tegelijk aan.
- Koppel de AM-raamantenne niet los, zelfs niet als u een AM-buitenantenne gebruikt.
- Zorg dat de klemmen van het AM-raamantennesnoer geen metalen delen op het paneel raken.

Aansluitingen

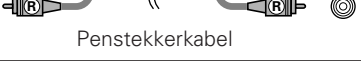
Kabelaanduidingen

De aansluitschema's op de volgende bladzijden veronderstellen het gebruik van de volgende optionele aansluitkabels.

Audiokabel	Signal direction
<p><b>A</b> Analoge aansluiting (stereo) (Naar versterker)</p> <p>L (Wit)   </p> <p>R (Rood)   </p> <p>Penstekkerkabel</p>	<p>Audiosignaal</p> <p>IN  OUT      OUT  IN</p>

Aansluiten van de versterker

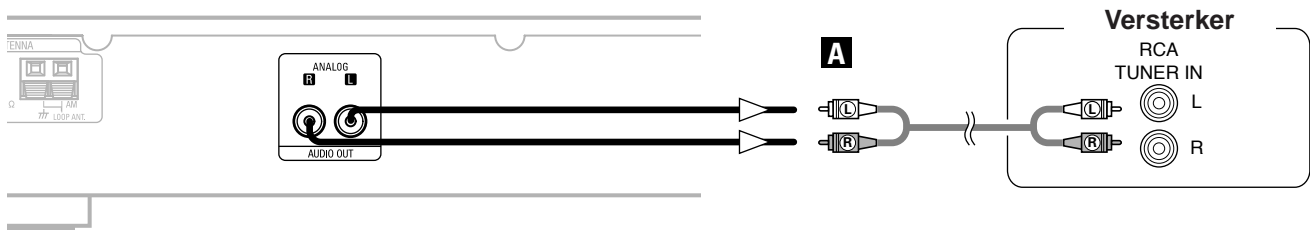

Aansluiten van het netsnoer

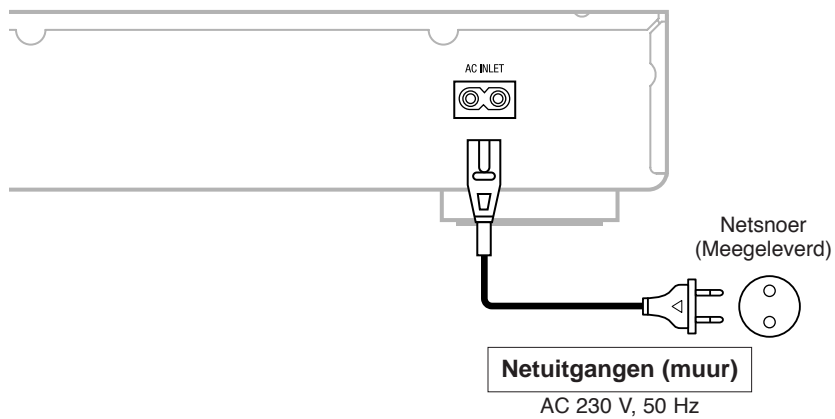

# Bediening

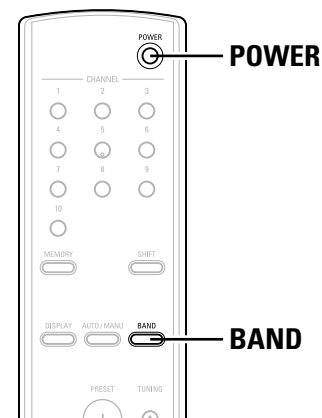
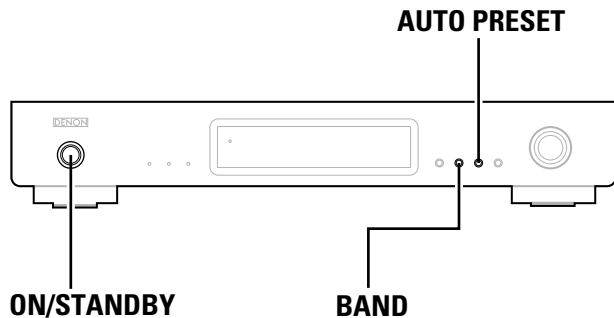

## Inschakelen van de spanning

### Instellen van de spanning in de "aan"-modus

Druk op de **ON/STANDBY-** of **POWER-toets**.  
 • Het display licht op en u kunt de DN-U100 bedienen.

### Instellen van de spanning in de "standby"-modus

Druk op de **ON/STANDBY-** of **POWER-toets** wanneer de spanning in de "aan"-modus staat.  
 • De spanning wordt in de "standby"-modus gezet.

## Luisteren naar FM/AM

### FM automatisch voorkeuzegeheugen

**1** Druk op de **BAND-toets** om de "FM"-golffband te selecteren.

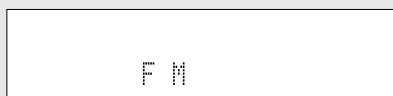

**2** Druk op de **AUTO PRESET-toets**.



- De automatische voorkeuzemodus wordt ingesteld en de indicator "AUTO PRESET" op het display knippert.
- FM-radiozenders worden automatisch opgespoord en in volgorde opgeslagen bij de voorkeuzekanalen, te beginnen met "A1".
- Wanneer de eerste FM-omroepzender is bewaard in het voorkeuzegeheugen op kanaal "A1", worden de volgende zenders automatisch in volgorde opgeslagen op voorkeuzekanalen A1 tot A10, B1 tot B10, C1 tot C10, D1 tot D10, E1 tot E10, F1 tot F10, G1 tot G10, H1 tot H10, I1 tot I10 en J1 tot J10, met een maximum van 100 zenders.
- Er wordt afgestemd op kanaal "A1" nadat de automatische voorkeuzegeheugen-functie is beëindigd.



- Als het signaal van een zender te zwak is om op de zender af te stemmen in de automatische voorkeuzemodus, stelt u de voorkeuze handmatig in. (☞ blz. 10)

### STANDAARD

AUTO TUNER VOORKEUZENZENDERS	
A1 ~ A10	87.5 / 89.1 / 98.1 / 108 / 90.1 / 90.1 / 90.1 / 90.1 / 90.1 / 90.1 MHz
B1 ~ B10	522 / 603 / 999 / 1404 / 1611 kHz, 90.1 / 90.1 / 90.1 / 90.1 / 90.1 MHz
C1 ~ C10	90.1 MHz
D1 ~ D10	90.1 MHz
E1 ~ E10	90.1 MHz
F1 ~ F10	90.1 MHz
G1 ~ G10	90.1 MHz
H1 ~ H10	90.1 MHz
I1 ~ I10	90.1 MHz
J1 ~ J10	90.1 MHz

Bediening

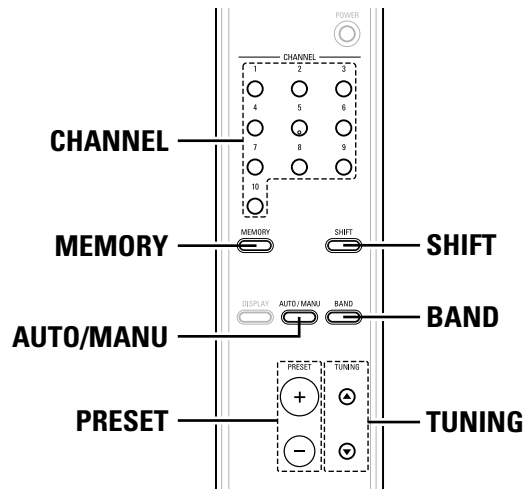
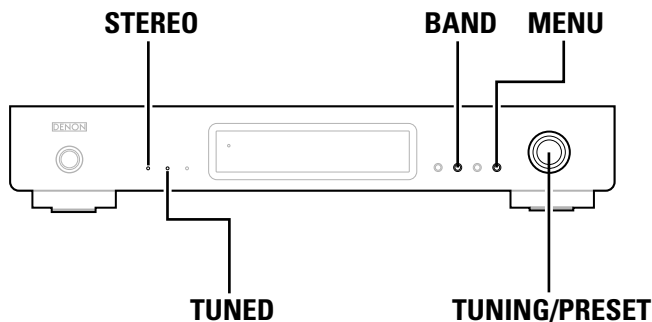

Automatische afstemming (FM/AM)

**1** Druk op de **BAND**-toets om “FM” of “AM” te selecteren.

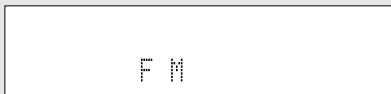

**2** Druk op de **AUTO/MANU**-toets om “AUTO” in te stellen.

- Wanneer de automatische afstemmodus wordt ingesteld, verschijnt “AUTO” rechts van de frequentie op het display.

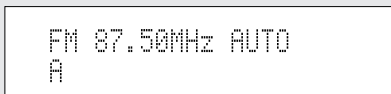

**3** Druk op de **TUNING ▲, ▼**-toets.

- Automatisch afstemmen wordt gestart.
- Druk op de **TUNING ▲** -toets om automatisch op hogere frequenties af te stemmen en op de **TUNING ▼** -toets om automatisch op lagere frequenties af te stemmen.



- De **TUNED**-indicator licht op en het afstemmen stopt wanneer op een frequentie is afgestemd waarvan de sterkte een voorgeschreven niveau bereikt of overschrijdt.
- De **STEREO**-indicator licht op wanneer een stereo-uitzending op de FM-golffband wordt ontvangen.

Handbediende afstemming (FM/AM)

**1** Druk op de **BAND**-toets om “FM” of “AM” te selecteren.

**2** Druk op de **AUTO/MANU**-toets om de automatische afstelstand in te stellen.

- Wanneer de handmatige afstemmodus wordt ingesteld, gaat het woord “AUTO” rechts van de frequentie op het display uit.



**3** Druk op de **TUNING ▲, ▼**-toets.

- Houd de **TUNING ▲** -toets ingedrukt om naar hogere frequenties over te schakelen en de **TUNING ▼** -toets om naar lagere frequenties over te schakelen.



- Gebruik de handmatige afstemmodus om af te stemmen op zenders waarvan het signaal te zwak is om af te stemmen in de automatische afstemmodus.
- In de handmatige afstemmodus worden de signalen gedwongen op mono ingesteld en licht de **STEREO**-indicator niet op, ook niet bij ontvangst van stereo-uitzendingen op de FM-golffband.

**Voorkeuzezenders (FM/AM)**

- Stem eerst af op de zender die u vooraf wilt instellen.

**Bedieningen op het hoofdtoestel**

**1 Druk op de MENU-toets.**

- Het menu wordt 5 seconden getoond.

**2 Draai tijdens de weergave van het menu aan de TUNING/PRESET-knop om “Memory” te selecteren en druk vervolgens op de TUNING/PRESET-knop.**

- De voorkeuzemodus wordt ingesteld en het voorkeuzekanaalnummer knippert ongeveer 15 seconden.

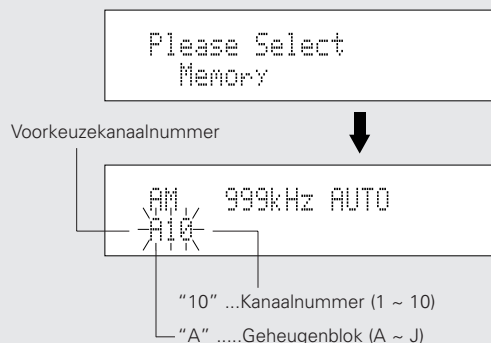

**3 Draai tijdens het knipperen van het voorkeuzekanaalnummer aan de TUNING/PRESET-knop en selecteer het gewenste voorkeuzekanaalnummer.**

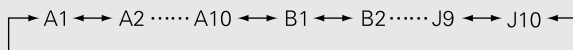

**4 Druk op de TUNING/PRESET-knop.**

- De zender waarop momenteel is afgestemd, wordt in het geheugen opgeslagen bij het geselecteerde voorkeuzekanaalnummer.
- Herhaal stappen 1 t/m 4 om andere kanalen voor te kiezen.
- Maximum 100 zenders op de FM- en AM-golffband kunnen vooraf worden ingesteld.



- Als een zender wordt voorinsteld bij een kanaalnummer waarbij reeds een andere zender vooraf werd ingesteld, wordt de eerder opgeslagen zender gewist en in de plaats ervan de nieuwe zender voorinsteld.

**Bedieningen op de afstandsbediening**

**1 Druk op de MEMORY-toets.**

- De voorkeuzemodus wordt ingesteld.

**2 Selecteer het voorkeuzekanaalnummer.**

- Druk op de **SHIFT**-toets om het geheugenblok te selecteren en selecteer het kanaalnummer met de **CHANNEL**-toetsen.
- Het voorkeuzekanaalnummer kan ook worden geselecteerd met de **PRESET + en -**-toetsen.

**3 Druk op de MEMORY-toets.**

- De zender wordt voorinsteld.

**Oproepen van voorkeuzezenders (FM/AM)**

**Bedieningen op het hoofdtoestel**

**1 Druk op de MENU-toets.**

**2 Draai aan de TUNING/PRESET-knop om “Search Mode” te selecteren en druk vervolgens op de TUNING/PRESET-knop.**

Please Select  
Search Mode

**3 Draai aan de TUNING/PRESET-knop om “Preset” te selecteren en druk vervolgens op de TUNING/PRESET-knop.**

- De voorkeuzezoekmodus wordt ingesteld.

Search Mode  
Preset

**4 Draai aan de TUNING/PRESET-knop om het voorkeuzekanaalnummer te selecteren.**

FM107.95MHz AUTO  
A1

**Bedieningen op de afstandsbediening**

**Selecteer het voorkeuzekanaalnummer.**

- Druk op de **SHIFT**-toets om het geheugenblok te selecteren en selecteer het kanaalnummer met de **CHANNEL**-toetsen.
- Het voorkeuzekanaalnummer kan ook worden geselecteerd met de **PRESET + en -**-toetsen.

Bediening

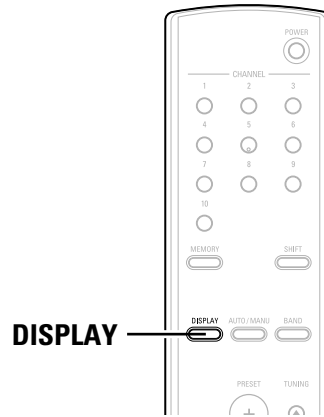
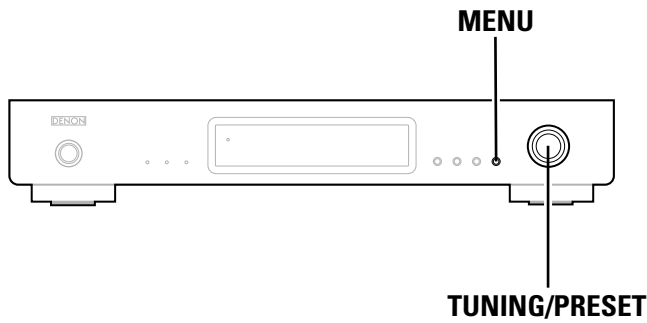

**RDS (Radio Data System)**

- RDS (werkt enkel op de FM-golfband) is een omroepservice die het een zender mogelijk maakt bijkomende informatie mee te sturen met het gewone radioprogrammasignaal.
- De volgende drie soorten RDS-informatie kunnen met dit toestel worden ontvangen:

**Programmatype (PTY)**

- PTY identificeert het soort RDS-programma.
- De programmatypes en hun displays zijn de volgende:

<b>NEWS</b>	Nieuws	<b>OTHER M</b>	Andere muziek
<b>AFFAIRS</b>	Actualiteit	<b>WEATHER</b>	Weer
<b>INFO</b>	Informatie	<b>FINANCE</b>	Financieel
<b>SPORT</b>	Sport	<b>CHILDREN</b>	Kinderprogramma's
<b>EDUCATE</b>	Opvoeding	<b>SOCIAL</b>	Sociaal nieuws
<b>DRAMA</b>	Drama	<b>RELIGION</b>	Godsdienst
<b>CULTURE</b>	Cultuur	<b>PHONE IN</b>	Inbelprogramma
<b>SCIENCE</b>	Wetenschap	<b>TRAVEL</b>	Reisprogramma
<b>VARIED</b>	Allerlei	<b>LEISURE</b>	Vrije Tijd
<b>POP M</b>	Popmuziek	<b>JAZZ</b>	Jazz
<b>ROCK M</b>	Rockmuziek	<b>COUNTRY</b>	Country
<b>EASY M</b>	Easy Listening	<b>NATION M</b>	Nationaal
<b>LIGHT M</b>	Licht klassiek	<b>OLDIES</b>	Oldies
<b>CLASSICS</b>	Zwaar klassiek	<b>FOLK M</b>	Folk
		<b>DOCUMENT</b>	Documentaire

**Verkeersprogramma (TP)**

- TP identificeert programma's die verkeersinformatie uitzenden.
- Zo kunt u eenvoudig de meest recente informatie inwinnen over de verkeerssituatie in uw streek vóór u vertrekt.

**Radiotekst (RT)**

- Met RT kan de RDS-zender tekstboodschappen sturen die op de display verschijnen.



- De hieronder beschreven bedieningen van de **DISPLAY**-toets werken niet in zones waarin geen RDS-uitzendingen zijn.



## RDS-zoekfunctie

Gebruik deze functie om automatisch af te stemmen op FM-zenders die de RDS-service aanbieden.

**1** Druk op de **MENU**-toets om menu te selecteren.

**2** Draai aan de **TUNING/PRESET**-knop om "RDS" weer te geven.

Please Select  
RDS

**3** Druk op de **TUNING/PRESET**-knop.

**4** Draai aan de **TUNING/PRESET**-knop om "RDS Search" weer te geven.

RDS Search

**5** Druk op de **TUNING/PRESET**-knop om de standby-modus van de RDS-zoekfunctie in te stellen.

<Search Start>

**6** Draai de **TUNING/PRESET**-knop slechts één stap in wijzerzin of in tegenwijzerzin.

RDS Search

- Om de RDS-zoekfunctie automatisch te starten.
- De RDS-indicator knippert.

- ※ Als geen RDS-zenders worden gevonden met behulp van bovenstaande bewerking, worden alle golfbanden afgezocht.
- ※ Wanneer een zender is gevonden, verschijnt de naam van die zender op de display.

**7**

NO RDS

- ※ Wanneer naar alle frequenties werd gezocht en er geen RDS-zender meer wordt gevonden, wordt "NO RDS" getoond.

Bediening

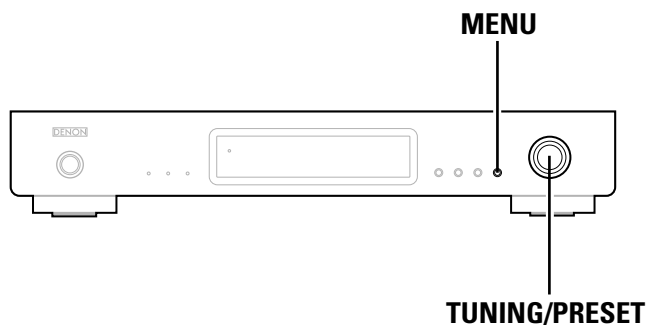

**PTY-zoekfunctie**

- Gebruik deze functie voor het opsporen van RDS-zenders die een bepaald type programma (PTY) uitzenden.
- Zie "Programmatype (PTY)" (blz. 11) voor een beschrijving van elk programmatype.

**1** Druk op de **MENU**-toets om menu te selecteren.

**2** Draai aan de **TUNING/PRESET**-knop om "RDS" weer te geven.

**3** Druk op de **TUNING/PRESET**-knop om de keuzemodus van de RDS-zoekfunctie in te stellen.

**4** Draai aan de **TUNING/PRESET**-knop om "PTY Search" weer te geven.

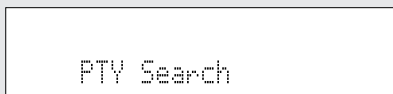

**5** Druk op de **TUNING/PRESET**-knop om de keuzemodus van de PTY-zoekfunctie in te stellen.

**6** Kijk naar het display en draai aan de **TUNING/PRESET**-knop om het gewenste programmatype op te roepen.

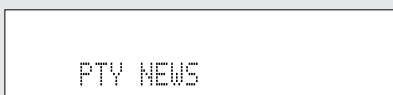

- ※ Bij ontvangst van een RDS-zender wordt eerst zijn programmatype getoond. Wanneer geen RDS-zender wordt ontvangen, knippert "PTY".

**7** Druk op de **TUNING/PRESET**-knop om de standby-modus van de PTY-zoekfunctie in te stellen.

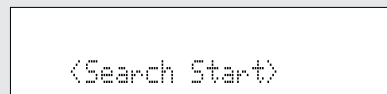

**8** Draai de **TUNING/PRESET**-knop slechts één stap in wijzerzin of in tegenwijzerzin.

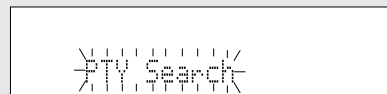

- Om de PTY-zoekfunctie automatisch te starten.
- De RDS-indicator knippert.
- ※ Als geen zender wordt gevonden die het aangeduide programmatype uitzendt met behulp van bovenstaande bewerking, worden alle golfbanden afgezocht.
- ※ Nadat de zoekfunctie is gestopt, wordt de zendernaam op de display getoond.

**9**

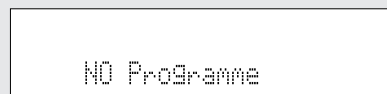

- ※ Wanneer naar alle frequenties werd gezocht en er geen zender meer wordt gevonden die het aangegeven programmatype uitzendt, wordt "NO Programme" getoond.

**TP-zoekfunctie**

Gebruik deze functie om RDS-zenders op te sporen die verkeersinformatie uitzenden (TP).

**1** Druk op de **MENU**-toets om menu te selecteren.

**2** Draai aan de **TUNING/PRESET**-knop om "RDS" weer te geven.

**3** Druk op de **TUNING/PRESET**-knop om de keuzemodus van de RDS-zoekfunctie in te stellen.

**4** Draai aan de **TUNING/PRESET**-knop om "TP Search" weer te geven.

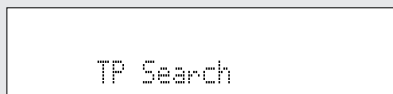

**5** Druk op de **TUNING/PRESET**-knop om de standby-modus van de TP-zoekfunctie in te stellen.

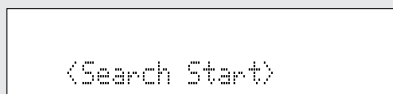

**6** Draai de **TUNING/PRESET**-knop slechts één stap in wijzerzin of in tegenwijzerzin.

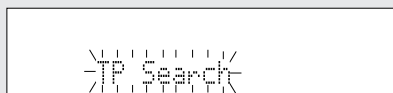

- Om de TP-zoekfunctie automatisch te starten.
- De RDS-indicator knippert.

※ Als geen TP-zender is gevonden met behulp van bovenstaande bewerking, worden alle golfbanden afgezocht.

※ Nadat de zoekfunctie is gestopt, verschijnt de zendernaam op de display.

**7**

※ Als geen andere TP-zender is gevonden nadat alle frequenties zijn afgezocht, verschijnt "NO PROGRAMME" op de display.

**RT (Radiotekst)**

**1** Druk op de **MENU**-toets om menu te selecteren.

**2** Draai aan de **TUNING/PRESET**-knop om "RDS" weer te geven.

**3** Druk op de **TUNING/PRESET**-knop om de keuzemodus van de RDS-zoekfunctie in te stellen.

**4** Draai aan de **TUNING/PRESET**-knop om "RT ON/OFF" weer te geven.

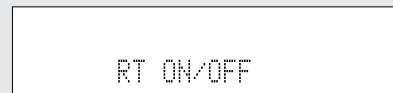

**5** Druk op de **TUNING/PRESET**-knop om de RT ON/OFF-keuzemodus in te stellen.

**6** Draai aan de **TUNING/PRESET**-knop om "RT ON" of "RT OFF" te kiezen.

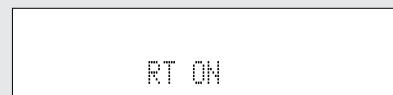

**7** Druk op de **TUNING/PRESET**-knop om in te stellen of de **RADIOTEKST**-functie wordt in- of uitgeschakeld .

※ Als geen tekstgegevens worden uitgezonden, verschijnt "NO TEXT DATA" op de display.

Bediening

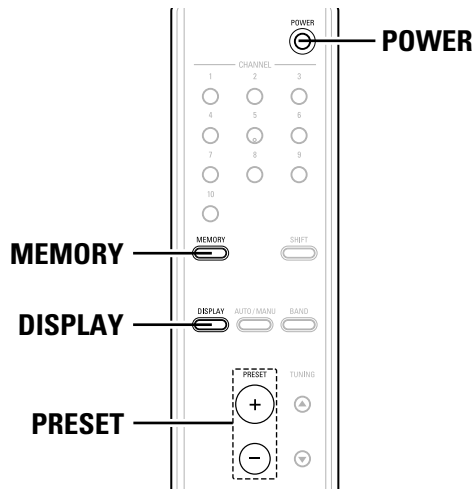
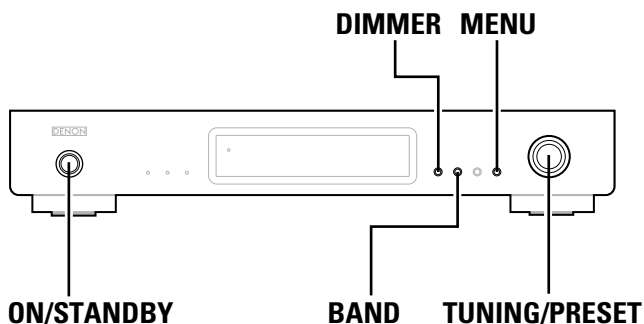

Omschakelen van het RDS-informatiedisplay

**1** Volg de procedure beschreven bij “Automatische afstemming”, “Oproepen van voorkeuzezenders” of “RDS-zoekfunctie” om af te stemmen op een frequentie met een RDS-zender.

**2** Druk op de **DISPLAY**-toets om de RDS-ontvangstinformatie te wijzigen.

\* Bij elke druk op de **DISPLAY**-toets wijzigt het display zoals hieronder wordt getoond.

① **STATION NAME :**

Wordt alleen getoond wanneer de zoekmodus is ingesteld op VOORKEUZE en de zendernaam werd geregistreerd.

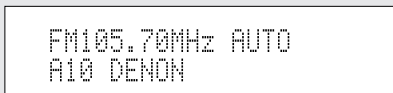

② **PS :**

De programmaservicenaam en de frequentie van de zender waarop is afgestemd, worden getoond.

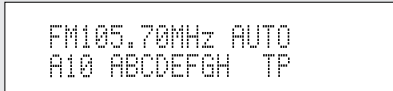

Het bovenstaande voorbeeld wordt getoond wanneer er TP-gegevens maar geen RT-gegevens zijn.

③ **PTY :**

Het programmatype van de uitzending waarop is afgestemd, wordt getoond.

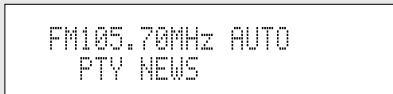

④ **CT :**

De huidige tijd wordt getoond.

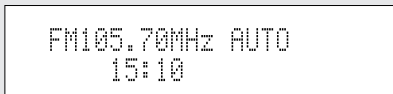

- Wanneer “STATION NAME” niet geregistreerd is, wordt ① niet getoond.

Registreren van zendernamen

**1** Selecteer de zender waarvan u de naam wilt instellen.

**Bijvoorbeeld:** Registreren van “DENON” als FM-zendernaam bij voorkeuzekanaal “A2”.

**2** Druk op de **MENU**-toets.

**3** Draai aan de **TUNING/PRESET**-knop om “Station name” te selecteren.

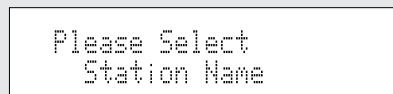

**4** Druk op de **TUNING/PRESET**-knop.

- De zendernaam invoermodus wordt ingesteld.

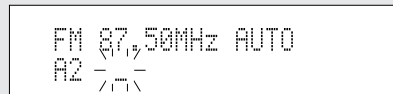

**5** Draai aan de **TUNING/PRESET**-knop of druk op de **PRESET**-toets en selecteer “D”.

## 6 Druk op de TUNING/PRESET-knop om "D" in te stellen.

- De cursor "—" begint te knippen op de volgende positie.
- Herhaal stappen 5 en 6 om "E", "N", "O" en "N" in deze volgorde in te voeren.  
(Maximum 8 tekens kunnen worden ingevoerd.)

```
FM 87.50MHz AUTO
A2 DENON
```

## 7 Druk ten minste 2 seconden op de TUNING/PRESET-knop of druk op de MEMORY-toets om voorkeuzekanaal "A2" te doen knippen.

- Wanneer "—" knippert, kunt u voorkeuzekanaal "A2" ook doen knippen door ten minste 2 seconden op de TUNING/PRESET-knop te drukken of door op de MEMORY-toets te drukken.

## 8 Druk op de TUNING/PRESET-knop of op de MEMORY -toets terwijl kanaal "A2" knippert.

- ※ De zendernaam die u hebt ingevoerd, wordt in het geheugen opgeslagen.
- ※ Deze procedure kan worden gebruikt om zendernamen met maximum 8 cijfers te registreren voor maximum 100 AM/FM-zenders in willekeurige volgorde.
- ※ De onderstaande 63 tekens kunnen worden geselecteerd.
- ※ Overschrijf met een " " (spatie) om een ingevoerd teken te wissen.

```
A B C D E F G H I J K L M N O P Q R S T U V W
X Y Z 0 1 2 3 4 5 6 7 8 9 [ \ ] ^ _ ! # $ % & ' ( ) *
+ , - . / : ; < = > ? (spatie)
```

## Laatste-functiegeheugen

- Wanneer de spanning de volgende keer in de "aan"-modus wordt gezet, wordt de DN-U100 ingesteld in dezelfde status (golfband, frequentie, voorkeuzekanaalnummer, modusinstelling, enz.) als wanneer de spanning de laatste keer in de "standby"-modus werd gezet.
- Het toestel beschikt ook over een reservegeheugen. Deze functie zorgt voor de geheugenopslag wanneer de spanningsschakelaar wordt uitgeschakeld en het netsnoer wordt uitgetrokken.

## Initialisatie van de microprocessor

Als de weergave op het display of de bediening abnormaal is, volgt u de hieronder beschreven procedure om de microprocessor terug te stellen.

**1 Druk op de ON/STANDBY- of POWER-toets om de spanning in de "standby"-modus in te stellen en trek het netsnoer van de DN-U100 uit het stopcontact.**

**2 Druk tegelijk op de DIMMER- en de BAND-toets en steek het netsnoer van de DN-U100 in een stopcontact.**

**3 Controleer of het gehele display knippert met een interval van circa 1 seconde, en laat dan de twee knoppen los.**

- Microprocessor zal worden geïnitieerd.



- Als stap 3 niet werkt, herbegin dan vanaf stap 1.
- Wanneer de microprocessor wordt teruggesteld, worden alle instellingen opnieuw op de fabriekswaarden ingesteld.

# Oplossing van problemen

**Als een probleem optreedt, moet u eerst het volgende controleren.**

- 1. Zijn de aansluitingen juist?**
- 2. Hebt u de ontvanger bediend volgens de bedieningsinstructies?**
- 3. Werken de luidsprekers en andere componenten naar behoren?**

Als dit toestel niet naar behoren werkt, controleer dan de in onderstaande tabel vermelde punten. Als het probleem blijft bestaan, is er mogelijk een defect.

Schakel onmiddellijk de spanning uit en neem contact op met uw verkooppunt.

Symptoom	Oorzaak	Maatregelen	Blz.
De spanning wordt niet ingeschakeld wanneer op de ON/STANDBY-schakelaar wordt gedrukt.	<ul style="list-style-type: none"> <li>• Het netsnoer zit niet in het stopcontact.</li> </ul>	<ul style="list-style-type: none"> <li>• Steek het netsnoer goed in het stopcontact.</li> </ul>	7
U hoort een sissend geluid bij FM-uitzendingen.	<ul style="list-style-type: none"> <li>• De antennekabel is niet goed aangesloten.</li> <li>• De antenne wijst niet in de juiste richting.</li> <li>• De radiogolven zijn zwak.</li> </ul>	<ul style="list-style-type: none"> <li>• Sluit de voedingsdraden goed aan.</li> <li>• Richt de antenne naar de juiste richting.</li> <li>• Plaats een buitenantenne.</li> </ul>	6 6 6
U hoort een sissend of zoemend geluid bij AM-uitzendingen.	<ul style="list-style-type: none"> <li>• Ruis van een TV of storing in de signalen uitgezonden door de zender.</li> </ul>	<ul style="list-style-type: none"> <li>• Zet de TV uit.</li> <li>• Wijzig de positie van de raamantenne.</li> <li>• Plaats een buitenantenne.</li> </ul>	– 6 6
U hoort een dreunend (brommend) geluid bij AM-uitzendingen.	<ul style="list-style-type: none"> <li>• De signalen die via het netsnoer worden overgebracht, worden gemoduleerd door de frequentie van de voedingsbron.</li> </ul>	<ul style="list-style-type: none"> <li>• Steek de stekker in de tegenovergestelde richting in.</li> <li>• Plaats een buitenantenne.</li> </ul>	– 6
Er gebeurt niets wanneer u op de toetsen van de afstandsbediening drukt.	<ul style="list-style-type: none"> <li>• Zijn de batterijen leeg?</li> <li>• Is de afstandsbediening te ver van het toestel weg?</li> <li>• Is er een obstakel tussen de afstandsbediening en het hoofdtoestel?</li> <li>• U hebt op de verkeerde toets gedrukt.</li> <li>• De batterijen zijn niet in de juiste richting (⊕ en ⊖) geplaatst.</li> </ul>	<ul style="list-style-type: none"> <li>• Vervang de batterijen door nieuwe.</li> <li>• Bedien de afstandsbediening dichterbij het hoofdtoestel.</li> <li>• Verwijder het obstakel.</li> <li>• Druk op de toets voor de gewenste bediening.</li> <li>• Plaats de batterijen in de juiste richting.</li> </ul>	2 3 3 5 2
Ik kan geen geluid horen.	<ul style="list-style-type: none"> <li>• De spanning van de aangesloten versterker is niet ingeschakeld.</li> <li>• De voedingsdraden naar de versterker zijn niet juist aangesloten.</li> </ul>	<ul style="list-style-type: none"> <li>• Schakel de versterker in.</li> <li>• Sluit de voedingsdraden naar de versterker juist aan.</li> </ul>	– 7

# Technische gegevens

## FM-tunergedeelte

(Opmerking:  $\mu\text{V}$  bij  $75 \Omega/\text{ohm}$ ,  $0 \text{ dBf} = 1 \times 10^{-15} \text{ W}$ )

- **Ontvangstbereik:** 87,5 MHz ~ 108,0 MHz
- **Antenneklemmen:** 75  $\Omega/\text{ohm}$  niet-gebalanceerde
- **Bruikbare gevoeligheid:** 1,0  $\mu\text{V}$  (11,2 dBf)  
1,2  $\mu\text{V}$  (IHF)
- **50 dB Dempingsgevoeligheid**
  - Mono:** 1,6  $\mu\text{V}$  (15,3 dBf)
  - Stereo:** 23  $\mu\text{V}$  (38,5 dBf)
- **Beeldweerspiegeling:** 80 dB
- **IF-interferentie verhouding:** 100 dB
- **AM-onderdrukking:** 50 dB
- **Selektiviteit:** 50 dB ( $\pm 400$  kHz)
- **Vangverhouding:** 2,0 dB
- **Frekwentiebereik:** 20 Hz ~ 15 kHz: +0,5, -1,0dB
- **Signaal-tot-ruis verhouding**
  - Mono:** 77 dB (IHF), 73 dB (DIN)
  - Stereo:** 72 dB (IHF), 68 dB (DIN)
- **Totale harmonische vervorming**
  - Mono bij 1 kHz (bij 75 kHz afwijking):** 0,15 %
  - Stereo bij 1 kHz (bij 67,5 kHz afwijking):** 0,3 %
- **Stereoscheiding bij 1 kHz (BREED):** 43 dB

## AM-tunergedeelte

- **Ontvangstbereik:** 522 kHz ~ 1611 kHz
- **Antenneklemmen:** Aansluitingstype met raamantenne
- **Bruikbare gevoeligheid:** 18  $\mu\text{V}$
- **Signaal-tot-ruis verhouding:** 53 dB

## Algemeen

- Stroomvoorziening:** AC 230 V, 50 Hz
- Stroomverbruik:** 10 W
- Maximale buitenafmetingen:** 434 (B) x 73 (H) x 286 (D) mm
- Gewicht:** 3,6 kg

## Afstandsbediening (RC-1027)

- Batterijen:** 3 V gelijkstroom, Type R03/AAA (2 batterijen)
- Buitenafmetingen:** 48 (B) x 219 (H) x 22 (D) mm
- Gewicht:** 105 g (inclusief batterijen)

\* Technische gegevens en ontwerp onder voorbehoud met het oog op verbetering.

**D&M Holdings Inc.**  
**PROFESSIONAL BUSINESS COMPANY**  
TOKYO, JAPAN  
<http://www.dm-pro.jp>

Printed in China 00D 511 4551 000



## Free Manuals Download Website

<http://myh66.com>

<http://usermanuals.us>

<http://www.somanuals.com>

<http://www.4manuals.cc>

<http://www.manual-lib.com>

<http://www.404manual.com>

<http://www.luxmanual.com>

<http://aubethermostatmanual.com>

Golf course search by state

<http://golfingnear.com>

Email search by domain

<http://emailbydomain.com>

Auto manuals search

<http://auto.somanuals.com>

TV manuals search

<http://tv.somanuals.com>