

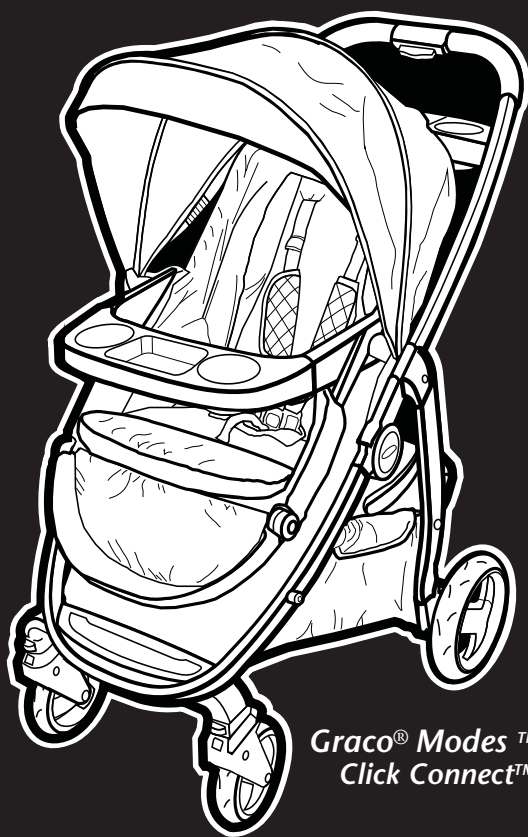

www.gracobaby.com

Multi-Stage Lightweight Stroller
Cochecito liviano para varias edades



*Graco® Modes™
Click Connect™*

OWNER'S MANUAL
MANUAL DEL USUARIO

© 2012 Graco® PD212022B 11/2012

WARNING

Failure to follow these warnings and the assembly instructions could result in serious injury or death.

- **PLEASE SAVE OWNER'S MANUAL FOR FUTURE USE.**
- **ADULT ASSEMBLY REQUIRED.**
- **NEVER LEAVE CHILD UNATTENDED.** Always keep child in view while in stroller.
- **AVOID SERIOUS INJURY** from falling or sliding out. Always use seat belt or infant carseat harness. After fastening buckles, adjust belts to get a snug fit around your child.
- **AVOID FINGER ENTRAPMENT:** Use care when folding and unfolding the stroller. Be certain the stroller is fully erected and latched before allowing your child near the stroller.
- **NEVER USE STROLLER ON STAIRS** or escalators. You may suddenly lose control of the stroller or your child may fall out. Also, use extra care when going up or down a step or curb.
- **AVOID STRANGULATION.** **DO NOT** place items with a string around your child's neck, suspend strings from this product, or attach strings to toys.
- **USE OF THE STROLLER** with a child weighing more than 50 lbs (22.7 kg) or taller than 45 in (114.3cm) will cause excessive wear and stress on the stroller. Use the stroller with only one child at a time.
- **ALWAYS** check that the infant carseat or toddler seat is securely attached to the frame by pulling up on it.
- **TO PREVENT A HAZARDOUS, UNSTABLE CONDITION,** never place purses, shopping bags, parcels or accessory items on the handle (other than approved Graco stroller bags). Never place anything on the canopy.
- **TO PREVENT A HAZARDOUS, UNSTABLE CONDITION,** do not place more than 10 lbs (4.5 kg) in the storage basket.
- **TO AVOID BURNS,** never put hot liquids in the parent tray.
- **TO PREVENT TIPPING,** do not place more than 3lb (1.36kg) in the parent tray.
- **DO NOT** use storage basket as a child carrier.
- **DO NOT** use toddler seat in an automobile.
- **DO NOT** use toddler seat as a car bed or booster seat.
- **DO NOT** remove, reverse or carry the toddler seat while child is in it.
- **DO NOT ALLOW** your child to stand on the basket. It may collapse and cause injury.
- **NEVER PLACE** child in the toddler seat with head toward footrest.

WARNING

- **DO NOT** use stroller frame without toddler seat or carseat attached.
- **NEVER ALLOW YOUR STROLLER** to be used as a toy.
- **STROLLER TO BE USED** only at walking speed. Product not intended for use while jogging, skating, etc.
- **NEVER LIFT OR CARRY** toddler seat by the footrest.
- **DISCONTINUE USING YOUR STROLLER** should it become damaged or broken.
- **CAREGIVER MUST** always help child get into and out of the stroller.
- **CAREGIVER MUST** always ensure the brakes are engaged when placing child into stroller.
- **USING GRACO® INFANT CARSEAT WITH STROLLER:**
- **USE ONLY A GRACO® SNUGRIDE® CLICK CONNECT™** infant carseat with this product. (Not intended for use with SnugRide®, SnugRide® 30, SnugRide® 32, SnugRide® 35, Infant Safeseat™, AUTOBABY, LOGICO S, JUNIORBABY and ASSURA infant car seats.) Improper use of this stroller with other manufacturers' carseats may result in serious injury or death.
- **READ THE MANUAL** provided with your Graco carseat before using it with your stroller.
- **FALL HAZARD:** Always check that infant carseat is securely attached to stroller by pulling up on the carseat.
- **TO AVOID FALLING OUT** always ensure that the toddler seat is securely attached on both sides of the stroller frame.
- **ALWAYS SECURE** your child with the carseat harness when using the carseat in the stroller. If your child is already in the carseat, check that the child is secured with the harness.
- Improper use of this stroller with a carseat may result in serious injury or death.
- See Graco infant carseat owners manual for maximum size of child.

ADVERTENCIA

No observar estas advertencias y las instrucciones de armado podría resultar en lesiones serias o la muerte.

- **POR FAVOR, GUARDE EL MANUAL DEL USUARIO PARA USO FUTURO.**
- **REQUIERE QUE LO ARME UN ADULTO.**
- **NUNCA DEJE A UN NIÑO SIN ATENDER.** Mantenga siempre al niño a la vista mientras está en el cochecito.
- **EVITE SERIAS LESIONES** causadas por caídas o resbalos. Use siempre el cinturón de seguridad o arnés del asiento de automóvil para el bebé. Luego de sujetar las hebillas, ajuste las correas para lograr un calce apretado alrededor de su niño.
- **EVITE EL ATRAPAMIENTO DE LOS DEDOS:** Tenga cuidado cuando pliega y despliega el cochecito. Asegúrese de que el cochecito esté completamente armado y trabado antes de permitir que el niño se acerque al mismo.
- **NUNCA USE EL COCHECITO EN ESCALERAS** o escaleras mecánicas. Podría perder repentinamente el control del cochecito o el niño podría caerse. Además, use mucho cuidado cuando sube o baja un escalón o bordillo.
- **EVITE LA ESTRANGULACIÓN.** **NO** ponga artículos con un cordón alrededor del cuello del niño, suspenda cordones de este producto ni ponga cordones a los gujetes.
- **EL USO DE UN COCHECITO** con un niño que pesa más de 50 libras (22,7 kg) o es más alto que 45 pulgadas (114,3 cm) causará desgaste y tensión excesiva en el cochecito. Use el cochecito solamente con un niño por vez.
- **SIEMPRE** verifique que el asiento de automóvil para bebé o asiento para niño pequeño esté sujetado con seguridad al armazón tirando de él.
- **PARA PREVENIR UNA SITUACIÓN PELIGROSA E INESTABLE,** nunca ponga carteras, bolsas, paquetes o accesorios en la manija (si no son las bolsas para cochecito aprobadas por Graco). No ponga nunca nada sobre la capota.
- **PARA PREVENIR UNA SITUACIÓN INESTABLE Y PELIGROSA,** no ponga más de 10 libras (4,5 kg) en la canasta de almacenamiento.
- **PARA EVITAR QUEMADURAS,** nunca ponga líquidos calientes en la bandeja para padres.

ADVERTENCIA

- **PARA PREVENIR QUE SE TUMBE**, no ponga más de 3 libras (1,36 kg) en la bandeja para padres.
- **NO** use la canasta de almacenamiento como transportador para niños.
- **NO** use el asiento para niño pequeño en un automóvil.
- **NO** use el asiento para niño pequeño como cama en un automóvil o asiento para niños.
- **NO** saque, invierta ni transporte el asiento para niño pequeño mientras el niño esté sentado.
- **NO DEJE** que el niño se pare sobre la canasta. Podría desarmarse y causar lesiones.
- **NUNCA PONGA** al niño en el asiento para niño pequeño con la cabeza hacia el apoyapiés.
- **NO** use el armazón del cochecito sin el asiento para niño pequeño o asiento de automóvil sujetado.
- **NUNCA DEJE QUE EL COCHECITO** se use como un juguete.
- **EL COCHECITO DEBE USARSE** solamente a la velocidad del caminar. El producto no debe usarse para correr, patinar, etc.
- **NUNCA LEVANTE NI TRANSPORTE** el asiento para niño pequeño agarrado del apoyapié.
- **DEJE DE USAR SU COCHECITO** si resulta dañado o roto
- **LA PERSONA A CARGO DEL CUIDADO** debe ayudar siempre al niño a subirse y bajarse del cochecito.
- **LA PERSONA A CARGO DEL CUIDADO** debe tener la seguridad de que los frenos estén activados cuando pone al niño en el cochecito.
- **USO DEL ASIENTO DE AUTOMÓVIL PARA BEBÉ GRACO® CON EL COCHECITO:**
- **USE SOLAMENTE UN ASIENTO DE AUTOMÓVIL PARA BEBÉ GRACO® SNUGRIDE® CLICK CONNECT™** con este producto. (No debe usarse con los asientos de automóvil para bebé SnugRide®, SnugRide® 30, SnugRide® 32, SnugRide® 35, Infant Safeseat™, AUTOBABY, LOGICO S, JUNIORBABY y ASSURA.) El uso inadecuado de este cochecito con asientos para automóvil de otros fabricantes podría resultar en lesiones serias o la muerte.
- **LEA EL MANUAL** incluido con su asiento de automóvil Graco antes de usarlo con su cochecito.
- **PELIGRO DE CAÍDA:** Verifique siempre que el asiento de automóvil para bebé esté debidamente asegurado al cochecito tirando del asiento de automóvil hacia arriba.

ADVERTENCIA

- **PARA EVITAR CAÍDAS,** asegúrese siempre de que el asiento para niño pequeño esté sujetado en ambos costados del armazón del cochecito.
- **ASEGURE SIEMPRE** a su niño con el arnés del asiento de automóvil cuando usa el asiento de automóvil en el cochecito. Si su niño ya está en el asiento de automóvil, verifique que esté asegurado con el arnés.
- El uso inadecuado de este cochecito con un asiento de automóvil podría resultar en lesiones serias o la muerte.
- Vea el manual del propietario del asiento de automóvil para bebé Graco para determinar el tamaño máximo del niño.

Parts list • Lista de las piezas

Check that you have all the parts for this model **BEFORE** assembling your product. If any parts are missing, call Customer Service.

No tools required.

Verifique que tiene todas las piezas de este modelo **ANTES** de armar su producto. Si falta alguna pieza, llame a Servicio al Cliente.

No requiere herramientas.

All models • Todos los modelos

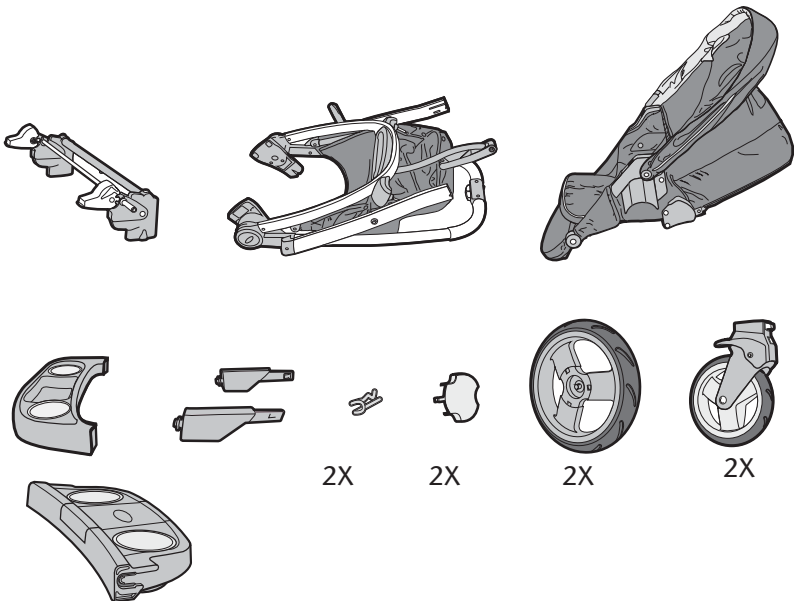

To Open Stroller • Cómo abrir el cochecito

Before assembly be sure to place stroller on top of a piece of cardboard or other protective cover to prevent damage to floor surface.

Antes de armarlo, tenga la seguridad de poner el cochecito arriba de un pedazo de cartón u otro tipo de protección para prevenir el daño a la superficie del piso.

1

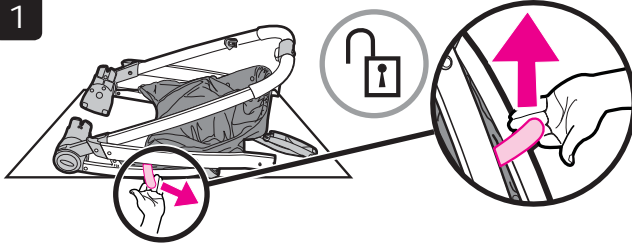

Pull out to unlock stroller.

Tire para destrabar el cochecito.

2

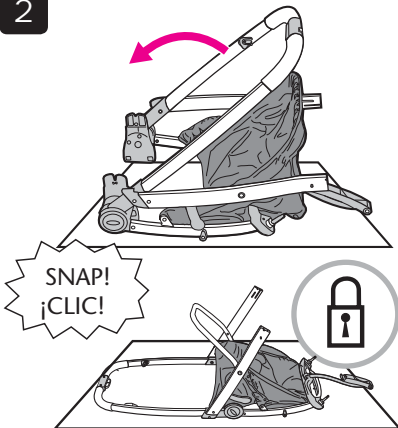

CHECK that stroller is completely latched open before continuing.

VERIFIQUE que el cochecito esté completamente trabado antes de continuar.

3

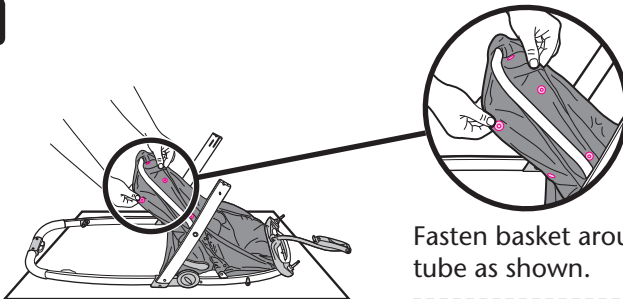

Fasten basket around tube as shown.

Sujete la canasta alrededor del tubo como se indica.

Rear Axle • Eje Trasero

1

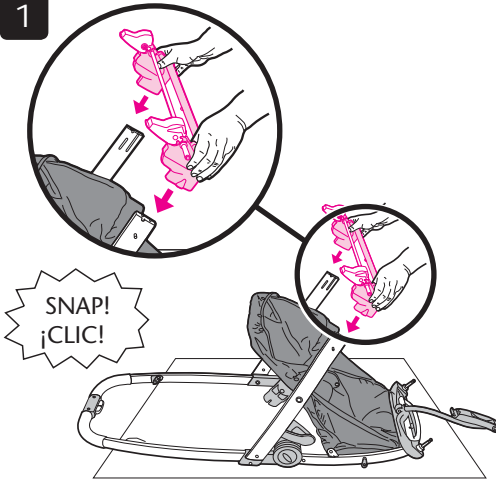

Brake levers point toward rear of stroller. Check that rear axle is securely attached by pulling on brake assembly.

Las palancas del freno deben apuntar hacia la parte trasera del cochecito. Verifique que el eje trasero esté bien conectado tirando del equipo de frenos.

2

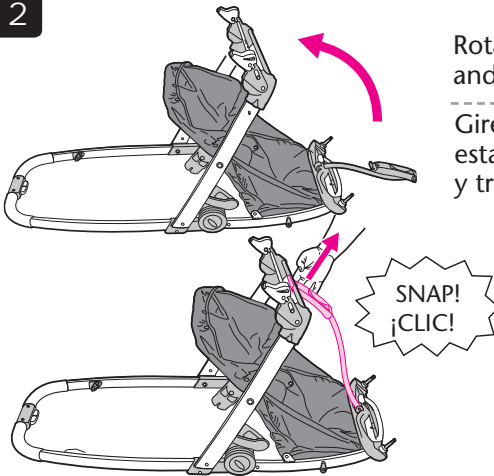

Rotate parking stand up and snap onto axle tube.

Gire el soporte de estacionamiento hacia arriba y trábelo en el tubo del eje.

3

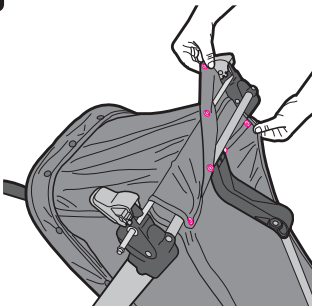

Fasten basket around rear axle as shown.

Sujete la canasta alrededor del eje trasero como se indica.

Parent Tray • Bandeja para padres

1

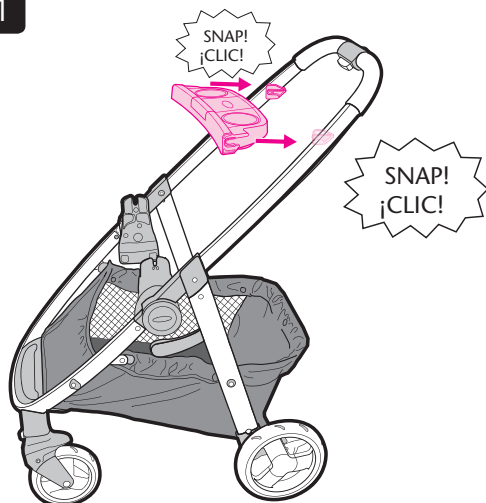

Rear Wheels • Ruedas Traseras

1

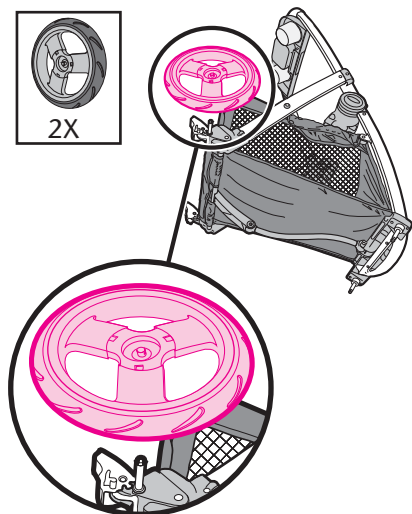

Attach wheel as shown.
Repeat on other side.

Sujete la rueda como se indica.
Repita el procedimiento
del otro lado.

2

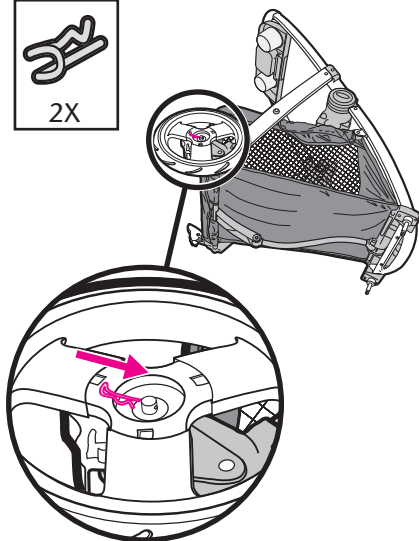

Push straight side of pin through axle hole. Pin will separate around the axle. Curved end of pin MUST face out as shown. Repeat on other end.

Empuje el lado recto de la clavija por el agujero del eje. La clavija se separará alrededor del eje. El lado curvo de la clavija DEBE mirar hacia afuera como se indica. Repita el procedimiento en el otro lado.

3

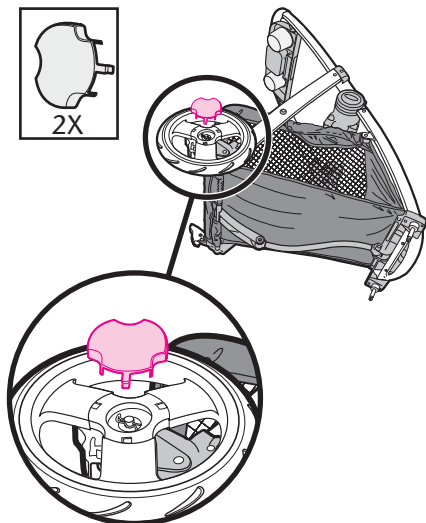

Attach hub cap as shown. Repeat on other side.

CHECK that wheels are securely attached by pulling on wheels.

Sujete el cubo como se indica. Repita el procedimiento del otro lado.

VERIFIQUE que las ruedas estén instaladas correctamente tirando de las ruedas.

Front Wheels • Ruedas Delanteras

1

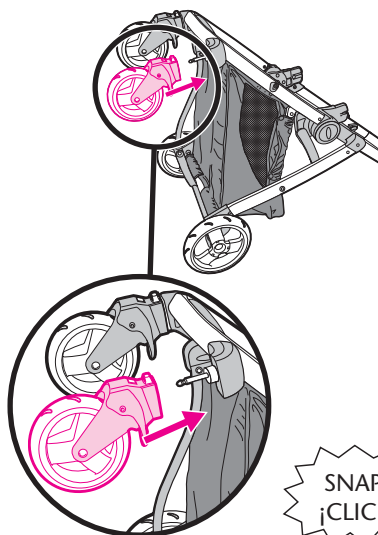
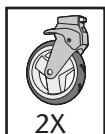

2

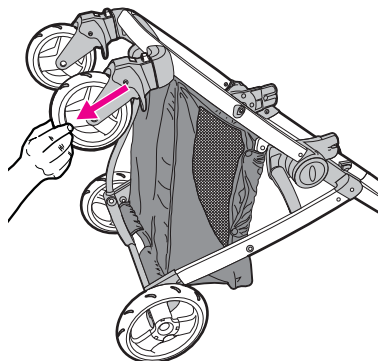

CHECK that wheels are securely attached by pulling on front wheels.

VERIFIQUE que las ruedas estén instaladas correctamente tirando de las ruedas delanteras.

To Attach Toddler Seat • Cómo sujetar el asiento para niño pequeño

1

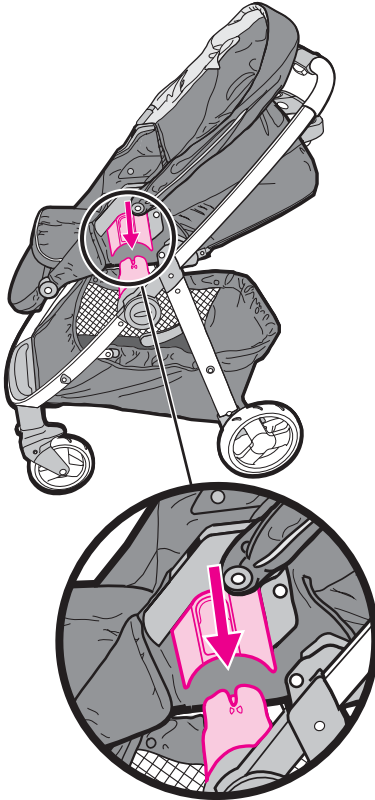

To attach seat, place seat on mounts as shown until they lock into place on both sides of the stroller. Seat may be placed on stroller in either direction. See warnings for additional information.

Para sujetar el asiento, ponga el asiento en los montantes como se indica hasta que se traben en su lugar en ambos costados del cochecito. Se puede colocar el asiento en el cochecito en cualquiera de las dos direcciones. Vea las advertencias para más información.

2

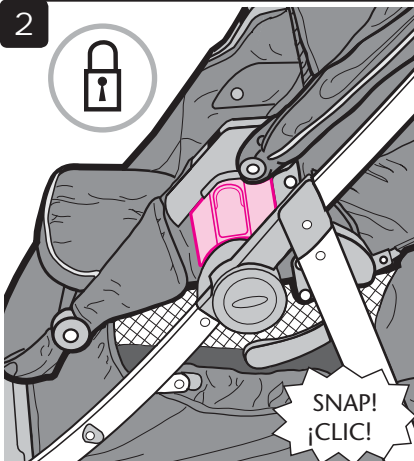

MAKE SURE seat mounts are securely attached to the stroller on both sides as shown.

ASEGÚRESE de que los montantes del asiento estén debidamente sujetos al cochecito en ambos lados como se indica.

Child's Tray • Bandeja para el niño

⚠️ WARNING

Always secure your child with the seat belt. The tray is not a restraint device.

DO NOT lift the stroller by the child's tray. Use care when snapping the tray on the stroller with a child in the stroller.

⚠️ ADVERTENCIA

Asegure siempre a su niño con el cinturón de seguridad.

La bandeja no es un dispositivo de seguridad.

NO levante el cochecito agarrándolo de la bandeja para el niño.

Use cuidado cuando traba la bandeja en el cochecito si hay un niño en el cochecito.

1

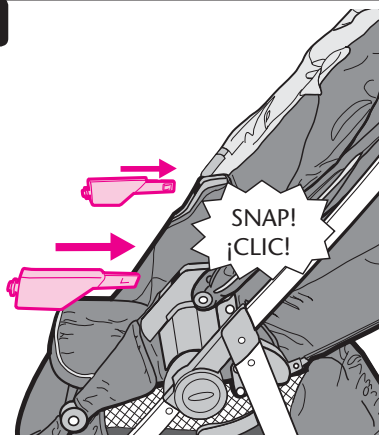

Insert armrests into slots on each side of the stroller until they click into place.

Pull on armrest to make sure they are attached.

Ponga los apoyabrazos en las ranuras de cada costado del cochecito hasta que se traben en su lugar.

Tire firmemente de los apoyabrazos para asegurarse que estén enganchados.

2

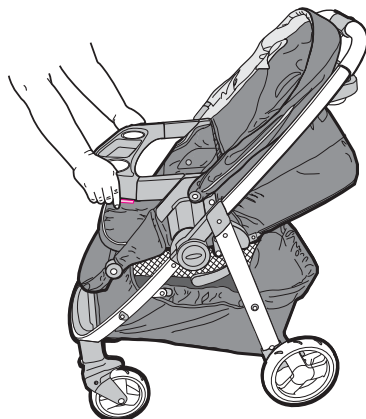
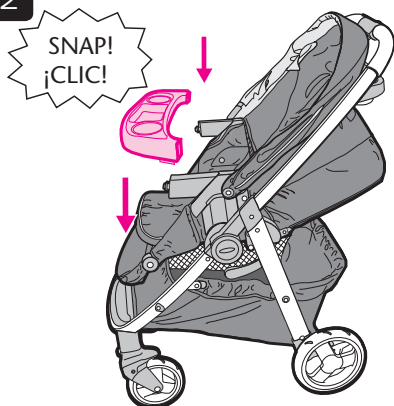

3

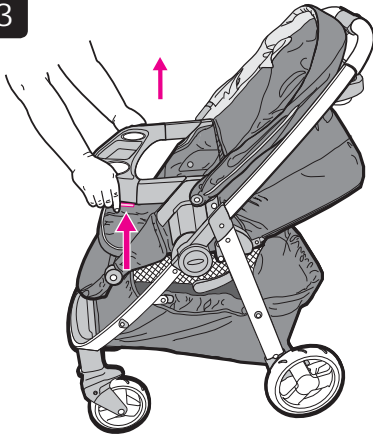

To remove tray, squeeze button on tray and lift. up.

Para sacar la bandeja, oprima el botón de la bandeja y levántela.

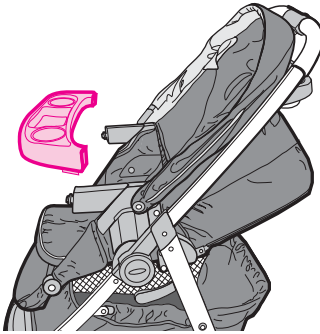

4

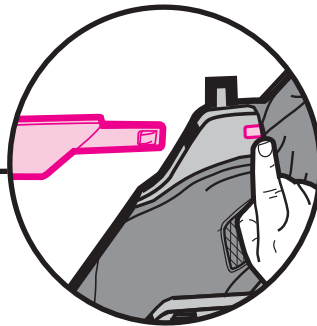
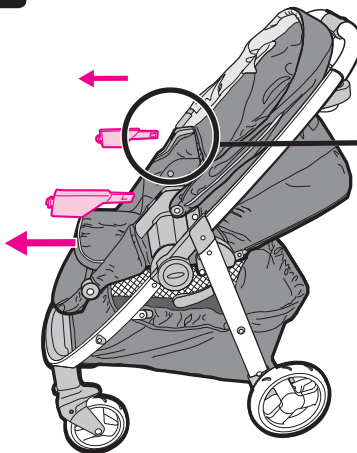

To remove armrest, push button as shown and remove.

Para sacar el apoyabrazo, pulse el botón como se indica.

Canopy • Capota

1

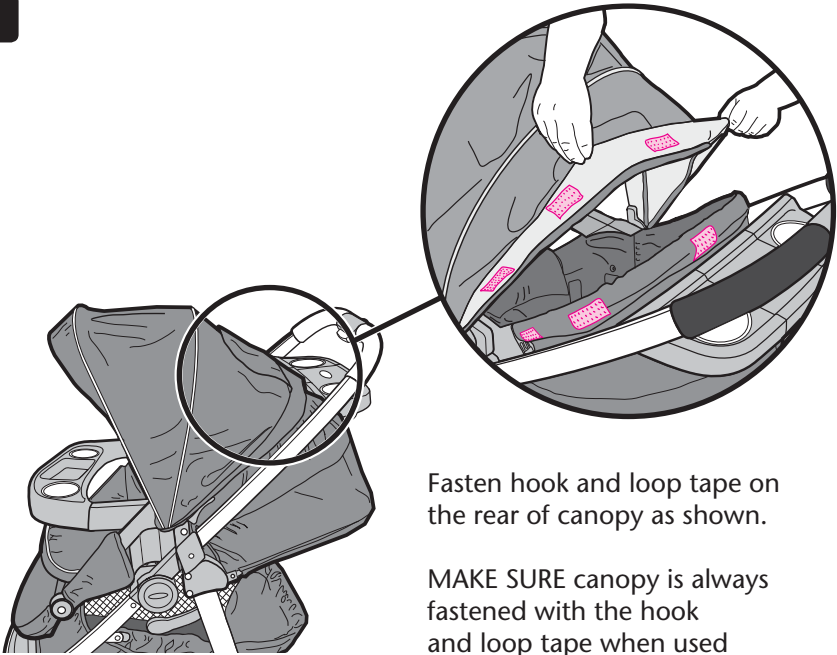

Fasten hook and loop tape on the rear of canopy as shown.

MAKE SURE canopy is always fastened with the hook and loop tape when used with infant carseat or when toddler seat is in use.

Sujete la cinta de ganchos y nudos en la parte de atrás de la capota como se indica.

ASEGÚRESE que la capota esté siempre sujeta con la cinta de gancho y nudo cuando la usa con el asiento de automóvil para bebé o cuando usa el asiento para niño pequeño.

2



To open canopy.

Para abrir la capota.

3

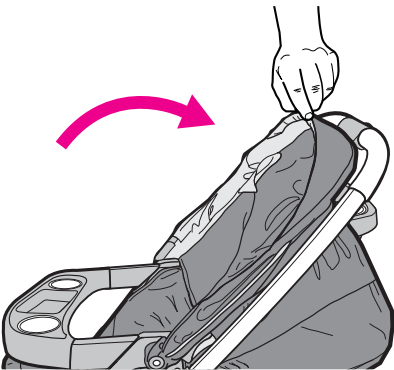

To close canopy.

Para cerrar la capota.

4

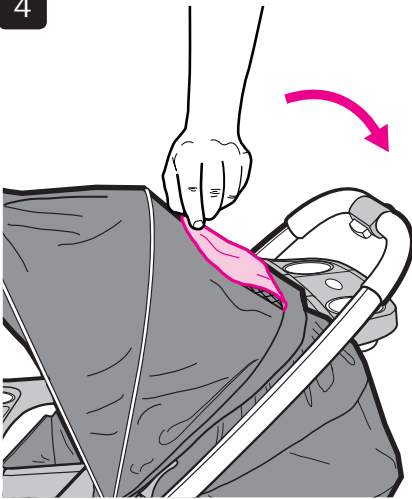

To open canopy window.

Para abrir la ventana de la capota.

5

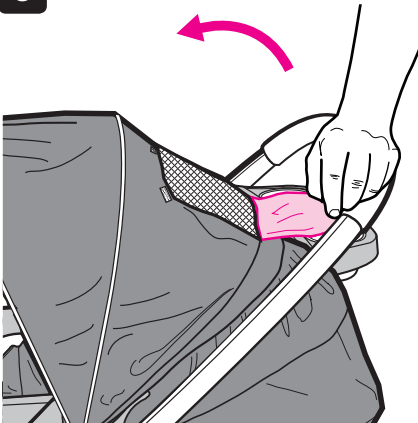

To close canopy window.

Para cerrar la ventana de la capota.

6

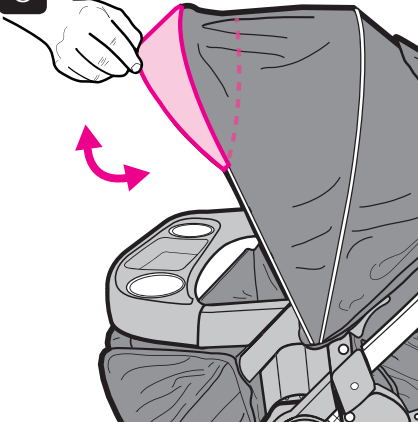

To open or close canopy visor.

Para abrir o cerrar la visera de la capota.

To Secure Child • Cómo sujetar al niño

5 Point Harness • Arnés de 5 puntos

1

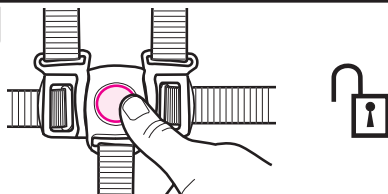

2

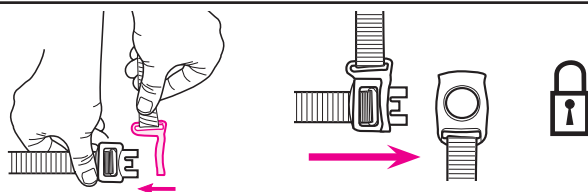

3

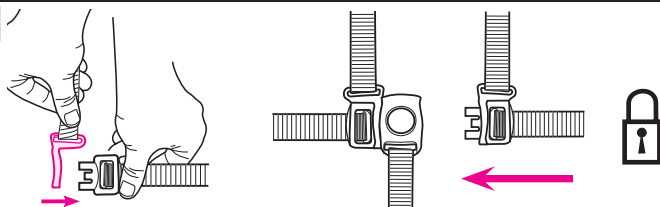

4

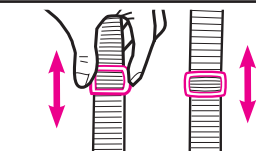

Use slide adjuster at shoulder and waist for tighter adjustment.

To change shoulder harness slots, see page 21.

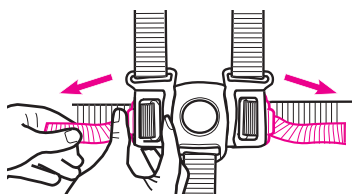

Use el ajustador deslizable del hombro y la cintura para ajustarlo más apretadamente.

Para cambiar las ranuras del arnés del hombro, consulte la página 21.

3 Point Harness • Arnés de 3 puntos

1

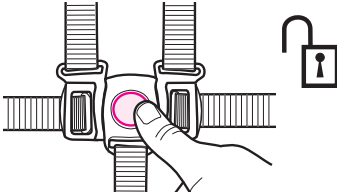

To convert to 3-pt buckle.

Cómo convertirlo en una hebilla de 3 puntos.

2

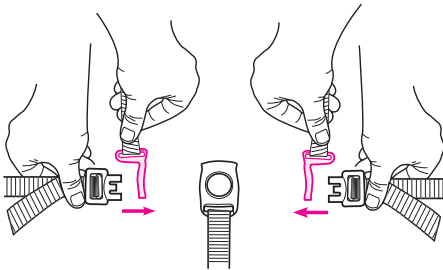

3

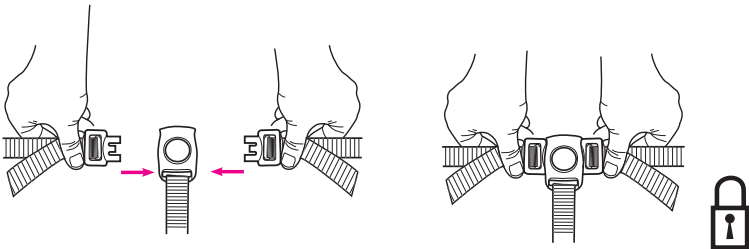

4

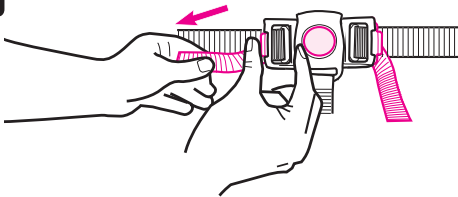

Use slide adjuster at waist for tighter adjustment.

Use el ajustador deslizable del hombro y la cintura para ajustarlo más apretadamente.

5

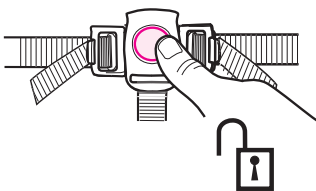

To Change Shoulder Harness Slots

• Cómo cambiar las ranuras del arnés del hombro

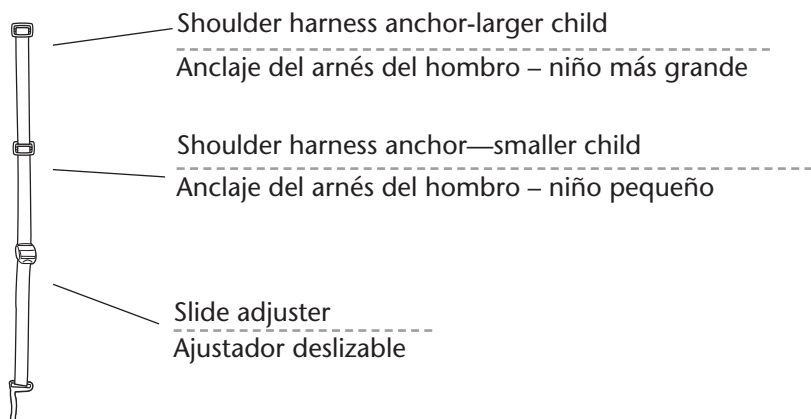

1

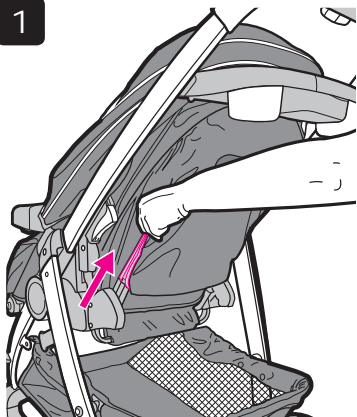

To change shoulder harness slots, unfasten zipper on rear of seat as shown.

Para cambiar las ranuras del arnés de los hombros, destrabe el cierre en la parte de atrás del asiento como se indica.

2

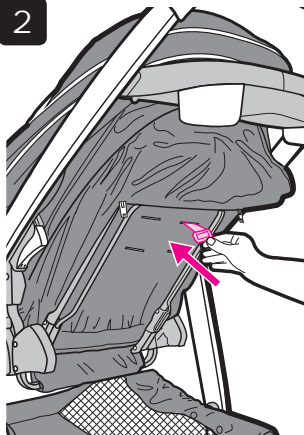

Push harness anchor through the front of seat then re-insert through desired slots at the same height level.

Pase el sujetador del arnés por el frente del asiento y luego vuelva a insertarlo en las ranuras deseadas a la misma altura.

To Recline Seat • Cómo reclinarse el asiento

⚠️ WARNING

When making adjustments to the stroller seat, make sure child's head, arms, and legs are clear of moving seat parts and stroller frame.

⚠️ WARNING

Child may slip into leg openings and strangle. NEVER use in full recline position unless footrest is in the reclined carriage position.

⚠️ ADVERTENCIA

Cuando realiza ajustes al asiento del cochecito, tenga la seguridad que la cabeza, brazos y piernas del niño están lejos de piezas del asiento que se muevan y el armazón del cochecito.

⚠️ ADVERTENCIA

El niño podría caerse por las aberturas de las piernas y estrangularse. NUNCA lo use en la posición totalmente reclinada a menos que el apoyapié esté en la posición del cochecito reclinado.

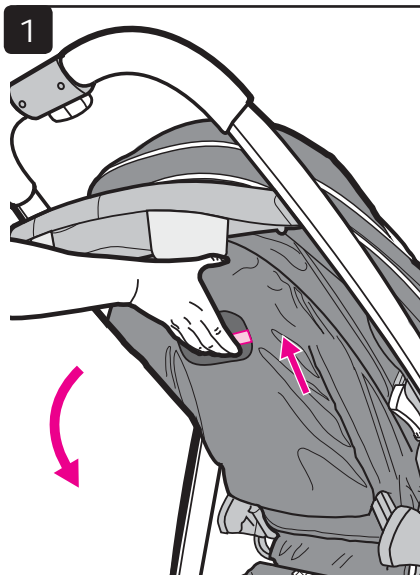

To lower: Pull handle up and pull seat down.

Cómo bajarlo: Tire la manija hacia arriba y tire el asiento hacia abajo.

2

Recline the toddler seat to the desired position. There are 4 recline positions.

Recline el asiento para niños pequeños a la posición deseada. Hay 4 posiciones de inclinación.

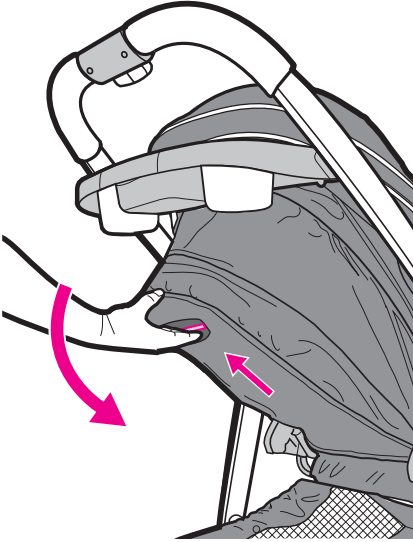

3

To raise: Push seat up.

Cómo elevarlo: Empuje el asiento hacia arriba.

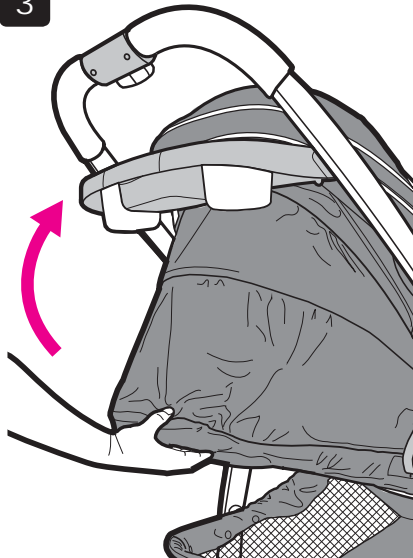

FootRest • Apoyapié

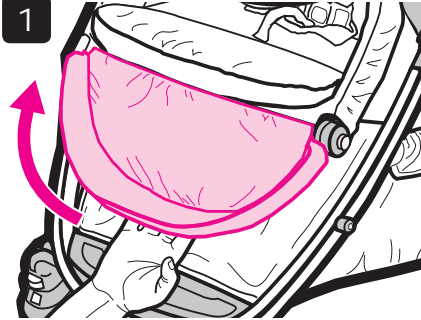

To raise footrest, lift up as shown.

Para levantar el apoyapié, levántelo hacia arriba como se indica.

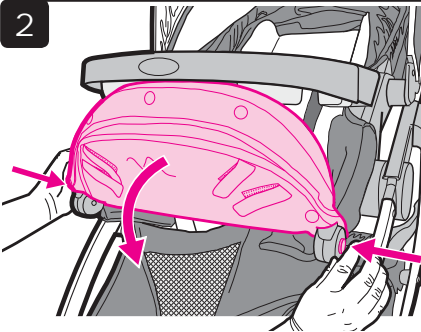

To lower, push buttons as shown.

Para bajarlo, oprima los botones como se indica.

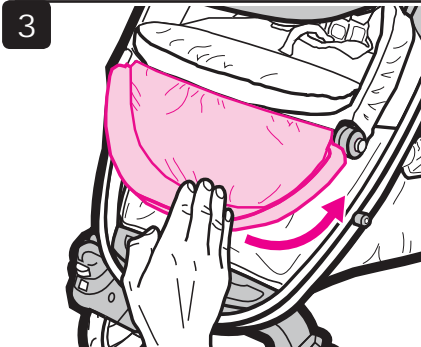

To allow more room for child's feet, push footrest down.

Para permitir más espacio para los pies del niño, empuje el apoyapié hacia abajo.

Reclined Carriage Position • Posición reclinada del cochecito

⚠ WARNING

- Child may slip into leg openings and strangle.
- NEVER use in full recline position unless footrest is in the reclined carriage position.
- Never use any head support in the full recline position.
- To avoid entrapment or strangulation, always attach side flaps when footrest is fully raised.

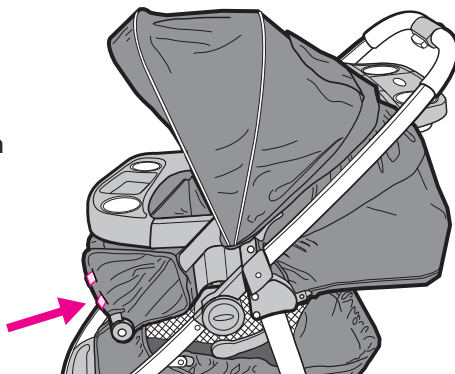

⚠ ADVERTENCIA

- El niño podría caerse por las aberturas de las piernas y estrangularse.
- NUNCA lo use en la posición totalmente reclinada a menos que el apoyapié esté en la posición del cochecito reclinado.
- Nunca use un soporte de la cabeza en la posición totalmente reclinada.
- Para evitar el atrapamiento o la estrangulación, sujete siempre las aletas laterales cuando el apoyapié está completamente levantado.

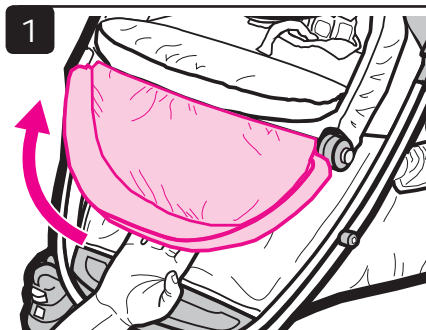

1 Recline seat to full recline position and place footrest in the most upright position.

Recline el asiento hasta alcanzar la posición totalmente reclinada y ponga el apoyapié en la posición más vertical.

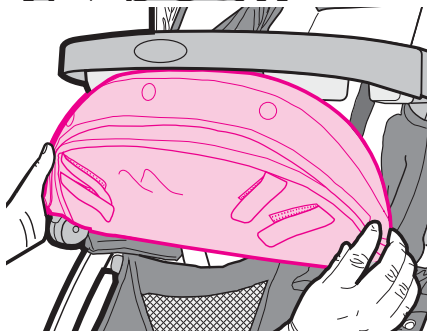

2

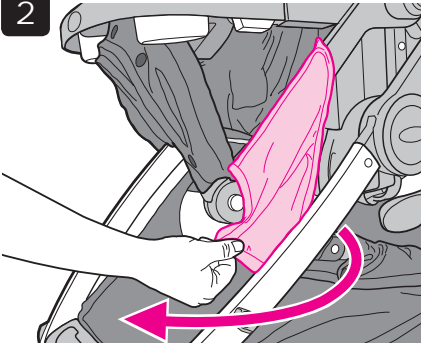

Unfasten flap from the side of seat as shown.

Destrabe la aleta del costado del asiento como se indica.

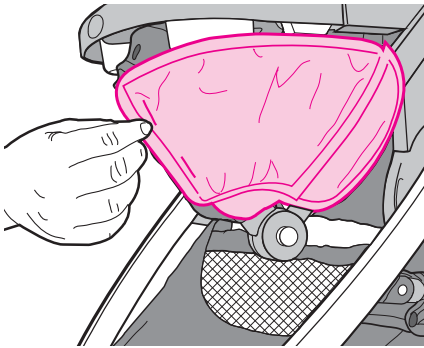

3

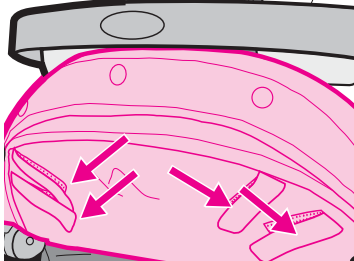

Unfasten hook and loop straps from underneath the footrest as shown.

Destrabe las correas de gancho y nudo desde abajo del apoyapié como se indica.

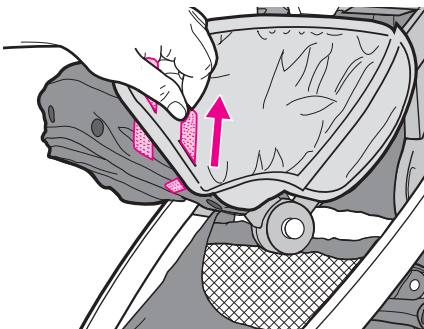

Insert straps through the slots in the side panel as shown.

Pase las correas de gancho y nudo por las ranuras en el panel lateral como se indica.

4

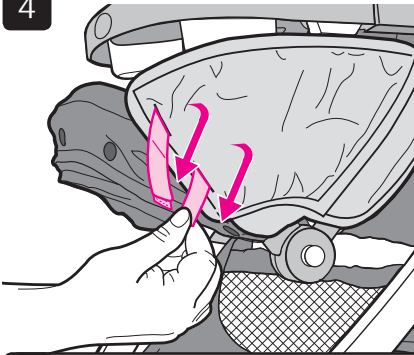

Re-fasten straps to the footrest as shown.

Vuelva a sujetar las correas al apoyapié como se indica.

5

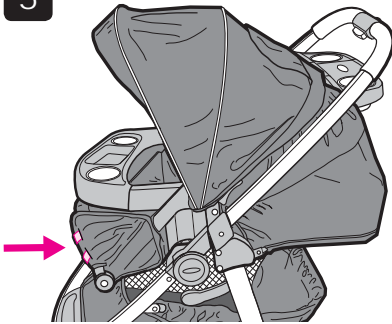

Assembly is complete as shown.

El ensamblado está completo como se indica.

Brakes • Frenos

1

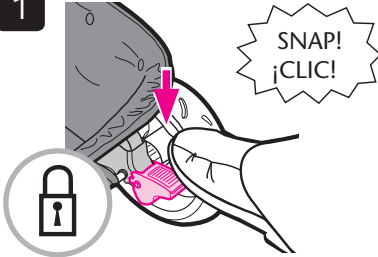

⚠️ WARNING

Always apply the brake. **CHECK** that brakes are on by trying to push stroller.

⚠️ ADVERTENCIA

Use siempre los frenos. **VERIFIQUE** que los frenos estén activados tratando de empujar el cochecito.

2

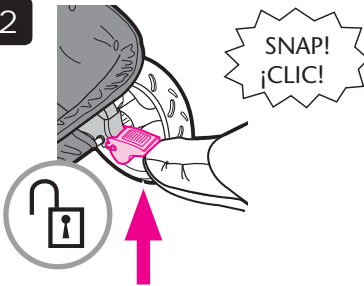

Swivel Wheels • Ruedas giratorias

1

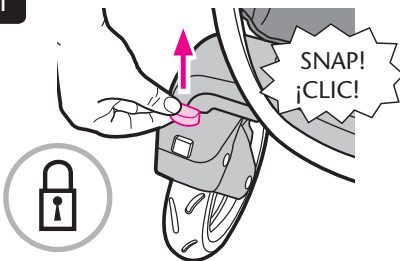

Front swivel wheels lock for use on uneven surfaces such as grass, stones or gravel.

Las ruedas giratorias delanteras se traban para el uso en superficies desparejas tales como césped, piedras o grava.

2

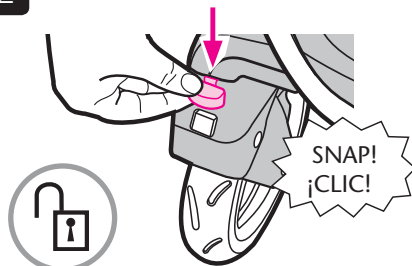

Fold Stroller with Toddler Seat • Pliegue del cochecito con el asiento para niño pequeño

1

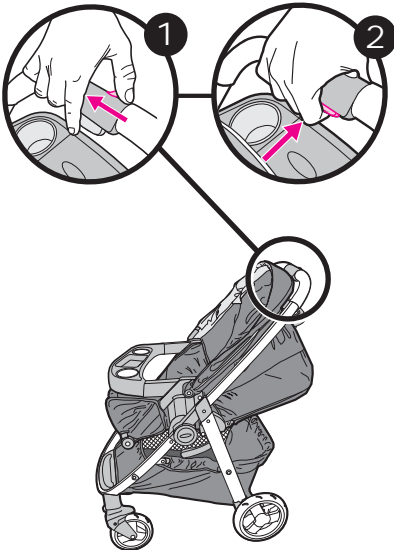

Before folding, remove car seat if installed, unlock brakes and unlock swivel wheels.

To fold, slide button then squeeze handle.

Antes de plegarlo, saque el asiento de automóvil si está instalado, destrabe los frenos y las ruedas giratorias.

Para plegarlo, deslice el botón y luego apriete la manija.

2

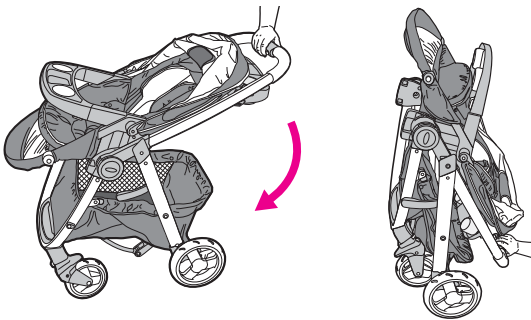

3

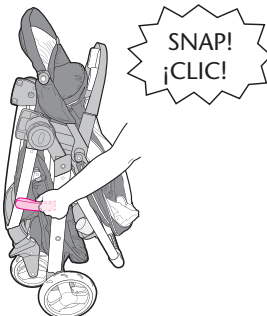

MAKE SURE storage latch is locked in place as shown.

ASEGÚRESE de que la traba de almacenamiento esté trabada en su lugar como se indica.



Removing Toddler seat • Cómo sacar el asiento para niño pequeño

1



Squeeze buttons on both sides of the seat and pull up as shown.

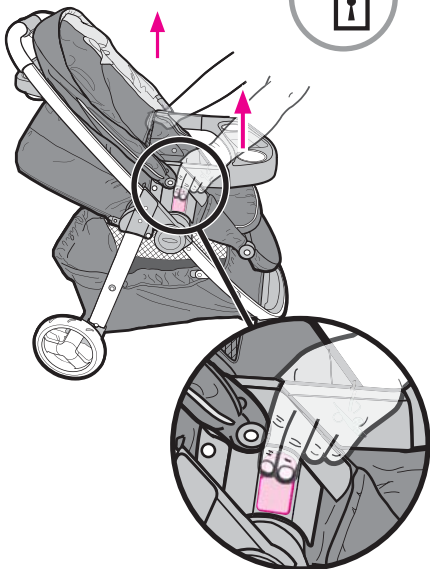

Oprima los botones de ambos costados del asiento y tire hacia arriba como se indica.

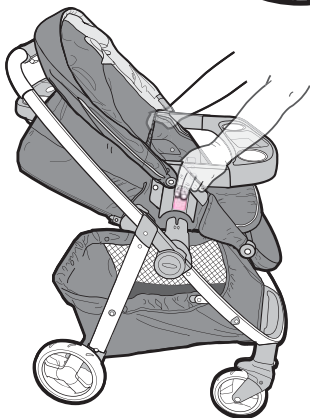

To Fold Stroller Frame • Cómo plegar el armazón del cochecito

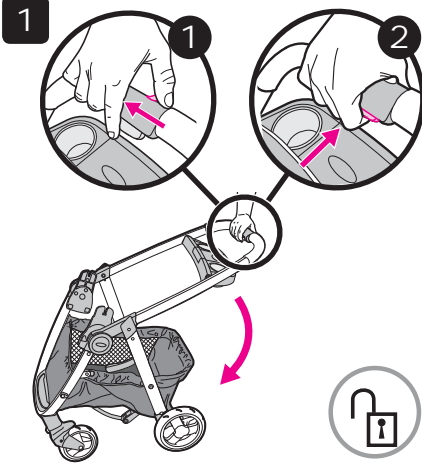

Before folding, remove car seat if installed, unlock brakes and unlock swivel wheels.

To fold, slide button then squeeze handle.

Antes de plegarlo, saque el asiento de automóvil si está instalado, destrabe los frenos y las ruedas giratorias.

Para plegarlo, deslice el botón y luego apriete la manija.

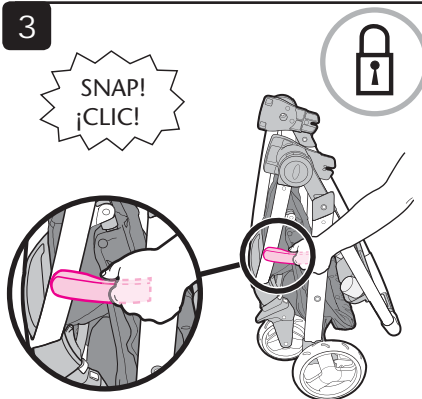
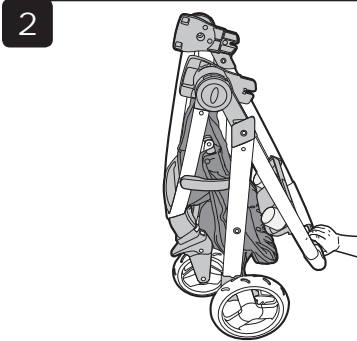

Make sure storage latch is locked in place as shown.

Asegúrese de que la traba de almacenamiento esté trabada en su lugar como se indica.

- **To Attach Graco® Infant Carseat to Toddler Seat**
- **Cómo sujetar el asiento de automóvil para bebé Graco® al asiento para niño pequeño**

For models that do not come with an infant carseat one may be purchased separately.



⚠WARNING Use only a Graco® SnugRide® Click Connect™ carseat with this stroller.

(Not Intended for use with SnugRide®, SnugRide® 30, SnugRide® 32, SnugRide® 35, Infant Safeseat™, AUTOBABY, LOGICO S, JUNIORBABY and ASSURA infant car seats.) Improper use of this stroller with other manufacturers' carseats may result in serious injury or death. Read the manual provided with your Graco carseat before using it with your stroller.

- Always secure your child with the carseat harness when using the carseat in the stroller. If your child is already in the carseat, **check that the child is secured with the harness.**

Para los modelos que no vienen con un asiento de automóvil para bebé, se puede comprar uno por separado.

⚠ADVERTENCIA Use solamente un asiento de automóvil Graco® SnugRide® Click Connect™ con este cochecito.

(No debe usarse con los asientos de automóvil para bebé SnugRide®, SnugRide® 30, SnugRide® 32, SnugRide® 35, Infant Safeseat™, AUTOBABY, LOGICO S, JUNIORBABY y ASSURA.) El uso inadecuado de este cochecito con asientos para automóvil de otros fabricantes podría resultar en lesiones serias o la muerte. Lea el manual incluido con su asiento para automóvil Graco antes de usarlo con su cochecito.

- Asegure siempre a su niño con el arnés del asiento de automóvil cuando usa el asiento de automóvil en el cochecito. Si su niño ya está en el asiento de automóvil, **verifique que esté asegurado con el arnés.**

1

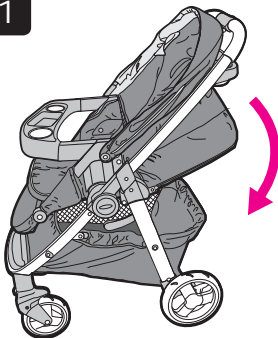

Recline the stroller seat back to its lowest position.

Recline el respaldo del cochecito hacia atrás hasta la posición más baja posible.

2

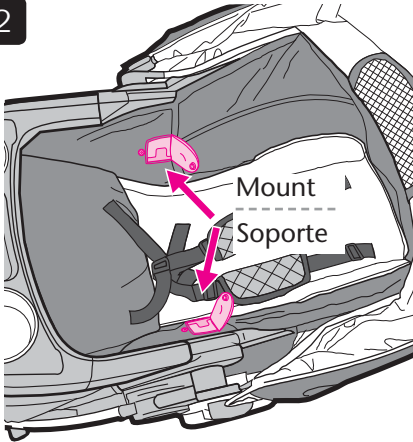

Open flaps inside seating area to expose Click Connect™ mounts.

Abra las aletas en el interior del lugar para sentarse para ver los soportes Click Connect™.

3



Insert carseat into stroller and push down on car seat until the latches snap into the Click Connect™ mounts.

Ponga el asiento para automóvil en el cochecito y empuje el asiento para automóvil hacia abajo hasta que se trabe en los soportes Click Connect™.

4

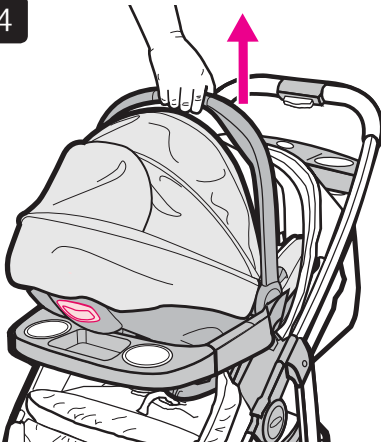

Check that infant car seat is securely attached by pulling up on it.

Verifique que el asiento de automóvil para bebé esté debidamente instalado tratando de tirarlo para arriba.

5



To remove car seat: squeeze release handle at back of car seat, and lift car seat out of the stroller.

Para sacar el asiento de automóvil: apriete la manija de liberación de atrás del asiento de automóvil y levante el asiento de automóvil fuera del cochecito.

To Attach Infant Carseat to Stroller Frame

- Para sujetar el asiento de automóvil para bebé al armazón del cochecito

1

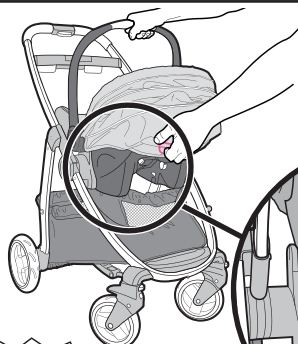

SNAP!
¡CLIC!

Mount
Soporte

Insert carseat into stroller and push down on car seat until the latches snap into the Click Connect™ mounts.

Ponga el asiento para automóvil en el cochecito y empuje el asiento para automóvil hacia abajo hasta que se trabe en los soportes Click Connect™.

2

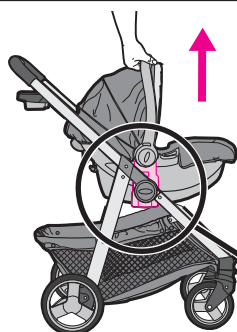

OR / O

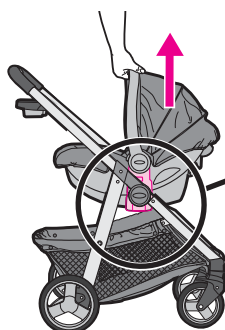

Check that infant car seat is securely attached by pulling up on it.

Verifique que el asiento de automóvil para bebé esté debidamente instalado tratando de tirarlo para arriba.

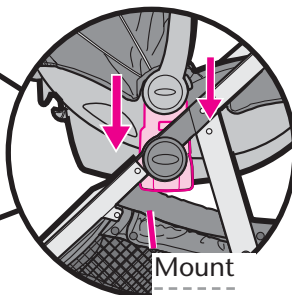

Mount
Soporte

Care and Maintenance

- **TO CLEAN SEAT COVER**, Refer to your care tag on your seat pad for washing instructions. NO BLEACH.
- **TO CLEAN STROLLER FRAME**, use only household soap and warm water. NO BLEACH or detergent.
- **FROM TIME TO TIME CHECK YOUR STROLLER** for loose screws, worn parts, torn material or stitching. Replace or repair the parts as needed. Use only Graco replacement parts.
- **EXCESSIVE EXPOSURE TO SUN OR HEAT** could cause fading or warping of parts.
- **IF STROLLER BECOMES WET**, open canopy and allow to dry thoroughly before storing.
- **WHEN USING YOUR STROLLER AT THE BEACH** completely clean your stroller afterward to remove sand and salt from mechanisms and wheel assemblies.

Cuidado y mantenimiento

- **PARA LIMPIAR LA FUNDA DEL ASIENTO**, consulte la etiqueta de cuidado de la almohadilla del asiento para obtener las instrucciones para el lavado. NO USE BLANQUEADOR.
- **PARA LIMPIAR EL ARMAZÓN DEL COCHECITO**, use solamente jabón de uso doméstico y agua tibia. NO USE BLANQUEADOR ni detergentes.
- **DE VEZ EN CUANDO, INSPECCIONE EL COCHECITO** para verificar si hay tornillos flojos, piezas rotas, material o puntos rotos. Reemplace o repare las piezas según sea necesario. Use solamente piezas de repuesto Graco.
- **EL CONTACTO EXCESIVO CON EL SOL O EL CALOR** podría causar descoloramiento o torcedura de las piezas.
- **SI EL COCHECITO SE MOJA**, abra la capota y deje que se seque completamente antes de guardarlo.
- **CUANDO USA SU COCHECITO EN LA PLAYA**, limpie completamente su cochecito después de usarlo para sacar la arena y sal de los mecanismos y ensamblajes de las ruedas.

Replacement Parts • Warranty Information (USA)

Piezas de repuesto • Información sobre la garantía (EE.UU.)

To purchase parts or accessories or for warranty information in the United States, please contact us at the following:

Para comprar piezas o accesorios o para obtener información sobre la garantía en los Estados Unidos, por favor comuníquese con nosotros en:

www.gracobaby.com

or/ó

1-800-345-4109

Product Registration (USA)

Registro del producto (EE.UU.)

To register your Graco product from within the U.S.A. visit us online at www.gracobaby.com/productregistration or return registration card provided with your product. We currently do not accept product registrations from those living outside the United States of America.

Para registrar su producto Graco dentro de los EE.UU., visítenos en línea en www.gracobaby.com/productregistration o envíe la tarjeta de registro provista con su producto. Actualmente no aceptamos registros de los productos de quienes viven fuera de los Estados Unidos de América.

Free Manuals Download Website

<http://myh66.com>

<http://usermanuals.us>

<http://www.somanuals.com>

<http://www.4manuals.cc>

<http://www.manual-lib.com>

<http://www.404manual.com>

<http://www.luxmanual.com>

<http://aubethermostatmanual.com>

Golf course search by state

<http://golfingnear.com>

Email search by domain

<http://emailbydomain.com>

Auto manuals search

<http://auto.somanuals.com>

TV manuals search

<http://tv.somanuals.com>