

Electric Airless Sprayers
Pulvérisateurs électriques type Airless
Pulverizadores eléctricos sin aire

311360D

- For Portable Airless Spraying of Architectural Coatings and Paints -

3300 psi (227 bar, 22.7 MPa) Maximum Working Pressure



IMPORTANT SAFETY INSTRUCTIONS.

Read all warnings and instructions in this manual.
Save these instructions.

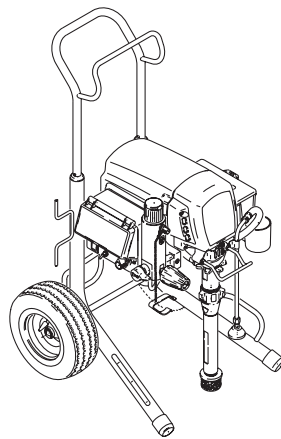

695/795 HI

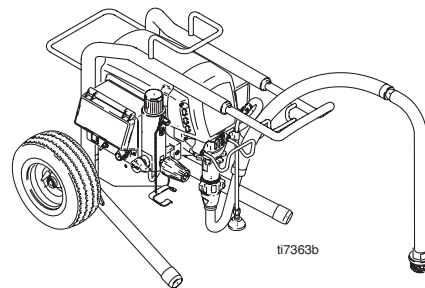

695/795 LOW

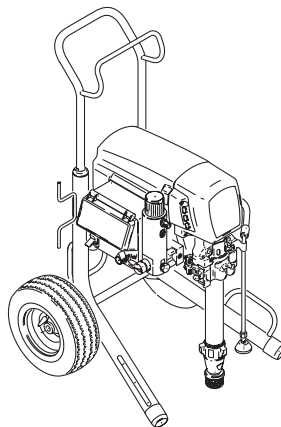

MARK V

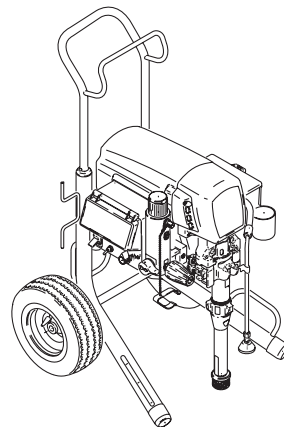

1095/1595 HI

PROVEN QUALITY. LEADING TECHNOLOGY.



Warnings

The following warnings are for the setup, use, grounding, maintenance and repair of this equipment. The exclamation point symbol alerts you to a general warning and the hazard symbol refers to procedure-specific risks. Refer back to these warnings. Additional, product-specific warnings may be found throughout the body of this manual where applicable.

Grounding Instructions

This product must be grounded. In the event of an electrical short circuit, grounding reduces the risk of electric shock by providing an escape wire for the electric current. This product is equipped with a cord having a grounding wire with an appropriate grounding plug. The plug must be plugged into an outlet that is properly installed and grounded in accordance with all local codes and ordinances.

WARNING



GROUNDING

- Improper installation of the grounding plug is able to result in a risk of electric shock.
- When repair or replacement of the cord or plug is required, do not connect the grounding wire to either flat blade terminal.
- The wire with insulation having an outer surface that is green with or without yellow stripes is the grounding wire.
- Check with a qualified electrician or serviceman when the grounding instructions are not completely understood, or when in doubt as to whether the product is properly grounded.
- Do not modify the plug provided; if it does not fit the outlet, have the proper outlet installed by a qualified electrician.
- This product is for use on a nominal 120V circuit and has a grounding plug similar to the plug illustrated in the figure below.

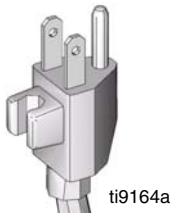

- Only connect the product to an outlet having the same configuration as the plug.
- Do not use an adapter with this product.

Extension Cords:

- Use only a 3-wire extension cord that has a 3-blade grounding plug and a 3-slot receptacle that accepts the plug on the product.
- Make sure your extension cord is not damaged. If an extension cord is necessary, use 12 AWG (2.5 mm²) minimum to carry the current that the product draws.
- An undersized cord results in a drop in line voltage and loss of power and overheating.









WARNING
**FIRE AND EXPLOSION HAZARD**

Flammable fumes, such as solvent and paint fumes, in work area can ignite or explode. To help prevent fire and explosion:

- Do not spray flammable or combustible materials near an open flame or sources of ignition such as cigarettes, motors, and electrical equipment.
- Paint or solvent flowing through the equipment is able to result in static electricity. Static electricity creates a risk of fire or explosion in the presence of paint or solvent fumes. All parts of the spray system, including the pump, hose assembly, spray gun, and objects in and around the spray area shall be properly grounded to protect against static discharge and sparks. Use Graco conductive or grounded high-pressure airless paint sprayer hoses.
- Verify that all containers and collection systems are grounded to prevent static discharge.
- Connect to a grounded outlet and use grounded extensions cords. Do not use a 3-to-2 adapter.
- Do not use a paint or a solvent containing halogenated hydrocarbons.
- Keep spray area well-ventilated. Keep a good supply of fresh air moving through the area. Keep pump assembly in a well ventilated area. Do not spray pump assembly.
- Do not smoke in the spray area.
- Do not operate light switches, engines, or similar spark producing products in the spray area.
- Keep area clean and free of paint or solvent containers, rags, and other flammable materials.
- Know the contents of the paints and solvents being sprayed. Read all Material Safety Data Sheets (MSDS) and container labels provided with the paints and solvents. Follow the paint and solvents manufacturer's safety instructions.
- Fire extinguisher equipment shall be present and working.
- Sprayer generates sparks. When flammable liquid is used in or near the sprayer or for flushing or cleaning, keep sprayer at least 20 feet (6 m) away from explosive vapors.

**SKIN INJECTION HAZARD**

- Do not aim the gun at, or spray any person or animal.
- Keep hands and other body parts away from the discharge. For example, do not try to stop leaks with any part of the body.
- Always use the nozzle tip guard. Do not spray without nozzle tip guard in place.
- Use Graco nozzle tips.
- Use caution when cleaning and changing nozzle tips. In the case where the nozzle tip clogs while spraying, follow the **Pressure Relief Procedure** for turning off the unit and relieving the pressure before removing the nozzle tip to clean.
- Do not leave the unit energized or under pressure while unattended. When the unit is not in use, turn off the unit and follow the **Pressure Relief Procedure** for turning off the unit.
- High-pressure spray is able to inject toxins into the body and cause serious bodily injury. In the event that injection occurs, **get immediate surgical treatment**.
- Check hoses and parts for signs of damage. Replace any damaged hoses or parts.
- This system is capable of producing 3300 psi. Use Graco replacement parts or accessories that are rated a minimum of 3300 psi.
- Always engage the trigger lock when not spraying. Verify the trigger lock is functioning properly.
- Verify that all connections are secure before operating the unit.
- Know how to stop the unit and bleed pressure quickly. Be thoroughly familiar with the controls.

 WARNING	
	<p>EQUIPMENT MISUSE HAZARD</p> <p>Misuse can cause death or serious injury.</p> <ul style="list-style-type: none"> • Always wear appropriate gloves, eye protection, and a respirator or mask when painting. • Do not operate or spray near children. Keep children away from equipment at all times. • Do not overreach or stand on an unstable support. Keep effective footing and balance at all times. • Stay alert and watch what you are doing. • Do not operate the unit when fatigued or under the influence of drugs or alcohol. • Do not kink or over-bend the hose. • Do not expose the hose to temperatures or to pressures in excess of those specified by Graco. • Do not use the hose as a strength member to pull or lift the equipment.
 	<p>ELECTRIC SHOCK HAZARD</p> <p>Improper grounding, setup, or usage of the system can cause electric shock.</p> <ul style="list-style-type: none"> • Turn off and disconnect power cord before servicing equipment. • Use only grounded electrical outlets. • Use only 3-wire extension cords. • Ensure ground prongs are intact on sprayer and extension cords. • Do not expose to rain. Store indoors.
	<p>PRESSURIZED ALUMINUM PARTS HAZARD</p> <p>Do not use 1, 1, 1-trichloroethane, methylene chloride, other halogenated hydrocarbon solvents or fluids containing such solvents in pressurized aluminum equipment. Such use can cause serious chemical reaction and equipment rupture, and result in death, serious injury, and property damage.</p>
	<p>MOVING PARTS HAZARD</p> <p>Moving parts can pinch or amputate fingers and other body parts.</p> <ul style="list-style-type: none"> • Keep clear of moving parts. • Do not operate equipment with protective guards or covers removed. • Pressurized equipment can start without warning. Before checking, moving, or servicing equipment, follow the Pressure Relief Procedure in this manual. Disconnect power or air supply.
	<p>PERSONAL PROTECTIVE EQUIPMENT</p> <p>You must wear appropriate protective equipment when operating, servicing, or when in the operating area of the equipment to help protect you from serious injury, including eye injury, inhalation of toxic fumes, burns, and hearing loss. This equipment includes but is not limited to:</p> <ul style="list-style-type: none"> • Protective eye wear • Clothing and respirator as recommended by the fluid and solvent manufacturer • Gloves • Hearing protection

Avertissement

Les mises en garde suivantes sont des mises en garde relatives à la sécurité au sujet de la configuration, l'utilisation, la mise à la terre, l'entretien et la réparation de ce matériel. Le point d'exclamation est une mise en garde générale et le symbole de danger fait référence à des risques particuliers aux procédures. Voir ces Mises en garde. D'autres mises en garde spécifiques aux produits figurent aux endroits concernés.

Instructions de mise à la terre

Cet appareil doit être mis à la terre. En cas de court-circuit électrique, une mise à la terre réduit le risque de choc électrique en permettant au courant électrique de s'échapper par ce fil. Ce matériel est équipé d'un cordon électrique disposant d'un fil de terre et d'une prise de terre appropriée. La prise doit être branchée sur une prise correctement montée et mise à la terre selon les ordonnances et règlements locaux.

WARNING



MISE A LA TERRE

- Un mauvais montage de la prise de terre cause un risque sérieux pouvant provoquer une décharge électrique.
- Lors d'une réparation ou d'un remplacement du cordon électrique ou de la prise, ne pas raccorder le conducteur de terre à aucune borne à fiche plate.
- Le conducteur de terre est celui dont le revêtement isolant est de couleur verte avec ou sans lignes jaunes.
- Contrôler avec un électricien qualifié ou une personne qualifiée du service d'entretien en cas de doute sur la mise à la terre du matériel ou si les consignes relatives à la mise à la terre ne seraient pas bien perçues.
- Ne pas modifier la prise fournie ; si elle ne rentre pas dans la prise d'alimentation, faire installer une prise conforme par un électricien qualifié.
- Ce matériel est conçu pour être branché sur une alimentation électrique de 120 V ; sa prise de terre est semblable à celle illustrée sur la figure ci-dessous.

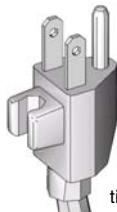

ti9164a

- Brancher ce matériel uniquement sur une prise conçue pour recevoir la prise de ce matériel.
- Ne pas utiliser d'adaptateur sur ce matériel.

Rallonges électriques :

- Uniquement utiliser une rallonge électrique à 3 conducteurs équipée d'une prise de terre avec 3 fiches plates et d'une prise femelle avec 3 fentes pouvant recevoir la prise de ce matériel.
- S'assurer que la rallonge électrique utilisée n'est pas endommagée. Au cas où une rallonge électrique serait nécessaire, n'utiliser qu'une rallonge avec des fils conducteurs d'au moins 12 AWG (2,5 mm²) pour pouvoir supporter le courant nécessaire au fonctionnement du matériel.
- L'utilisation d'une rallonge plus petite aura des chutes de tension et des pertes de puissance comme conséquence ; de plus, une telle rallonge surchauffera.

WARNING
**DANGERS D'INCENDIE ET D'EXPLOSION**







Les vapeurs inflammables, vapeurs de solvant et de peinture par exemple, sur le lieu de travail peuvent s'enflammer ou exploser. Pour prévenir un incendie ou une explosion :

- Ne pas pulvériser des produits inflammables ou combustibles proche d'une flamme nue ou de sources d'étincelles comme des cigarettes, des moteurs ou des équipements électriques.
- La circulation d'une peinture ou d'un solvant dans le matériel pour être source d'électricité statique. L'électricité statique génère un risque d'incendie ou d'explosion en présence des vapeurs de peinture ou de solvant. Toutes les pièces présentes dans l'équipement de pulvérisation, y compris la pompe, l'ensemble du flexible, le pistolet de pulvérisation ainsi que les objets dans et autour de la zone de pulvérisation doivent être correctement mis à la terre comme protection contre une décharge d'électricité statique ou les étincelles. Utiliser les flexibles de pulvérisation airless haute pression conducteurs ou mis à la terre, pour peintures, de Graco.
- S'assurer que tous les conteneurs et tous les dispositifs de réception soient correctement mis à la terre pour éviter des décharges d'électricité statique.
- Brancher sur une prise de terre et utiliser des rallonges électriques mises à la terre. Ne pas utiliser un adaptateur 3-vers-2.
- Ne pas utiliser de peintures ou solvants contenant des hydrocarbures halogénés.
- Toujours bien ventiler la zone de pulvérisation. S'assurer que suffisamment d'air frais souffle par cette zone. Garder l'ensemble de la pompe dans une zone bien aérée. Ne pas pulvériser sur l'ensemble de la pompe.
- Ne pas fumer dans la zone de distribution.
- Dans la zone de pulvérisation : ne pas actionner des interrupteurs, ne pas faire tourner des moteurs et éviter toute autre source d'étincelles.
- Maintenir la zone propre et sans conteneurs de peinture ou de solvant, chiffons imprégnés de peinture ou de solvant, ou tout autre produit inflammable.
- Prendre connaissance du contenu et de la composition des peintures et solvants à pulvériser. Prendre connaissance du contenu de toutes les fiches techniques (relatives à la sécurité des substances) fournies avec les peintures et solvants, ainsi que des étiquettes sur tous les conteneurs des peintures et solvants. Observer les consignes de sécurité des fabricants de peintures et de solvants.
- Toujours disposer de dispositifs d'extinction d'incendie en bon état de marche.
- Les pulvérisateurs produisent des étincelles. En cas d'utilisation de liquides inflammables dans ou près du pulvérisateur ou encore pour rincer ou nettoyer, tenir le pulvérisateur à un minimum de 20 pieds (6 m) des vapeurs explosives.

**DANGERS D'INJECTION**

- Ne jamais diriger le pistolet ou pulvériser sur une personne ou un animal.
- Tenir les mains et toute autre partie du corps éloignées de toute sortie. Par exemple : ne jamais tenter d'arrêter une fuite avec une partie du corps.
- Toujours utiliser le garde sur la buse. Ne jamais pulvériser sans avoir monté le garde-buse.
- Utiliser les buses de Graco.
- Nettoyer et changer les buses avec grande précaution. Lorsqu'une buse se bouche en pulvérisant, observer la **Procédure de décompression** pour arrêter l'appareil et relâcher la pression avant d'enlever la buse pour la nettoyer.
- Ne jamais laisser l'appareil sous tension ou sous pression s'il doit être laissé seul. Si l'appareil n'est pas utilisé, couper l'appareil et observer la **Procédure de décompression** pour arrêter l'appareil.
- La pulvérisation sous haute pression peut injecter des toxines dans le corps et ainsi causer des blessures graves. Si une telle injection devait se produire, **faire opérer d'urgence**.
- Vérifier les pièces et les flexibles pour voir s'ils ne sont pas endommagés. Remplacer les pièces et flexibles endommagés.
- Cet appareil peut produire une pression de 3300 psi (22,7 MPa, 227 bars). Utiliser les pièces de rechange et les accessoires de Graco conçus pour des pressions d'au moins 3300 psi (22,7 MPa, 227 bars).
- Toujours verrouiller la gâchette à chaque arrêt de la pulvérisation. Vérifier que le verrou de la gâchette fonctionne correctement.
- Vérifier si tous les raccords sont correctement étanches avant d'utiliser l'appareil.
- Savoir comment rapidement arrêter l'appareil et relâcher la pression. Avoir bonne connaissance des commandes.

 **WARNING**

	<p>DANGER EN CAS DE MAUVAISE UTILISATION DE L'ÉQUIPEMENT</p> <p>Toute mauvaise utilisation du matériel peut provoquer des blessures graves, voire mortelles.</p> <ul style="list-style-type: none"> • Toujours porter des lunettes et gants de sécurité appropriés, ainsi qu'un appareil respiratoire ou un masque lors de la peinture. • Ne pas faire fonctionner ou pulvériser en présence d'enfants. Toujours garder les enfants à distance du matériel. • Ne pas tendre le bras trop loin ni se placer sur un support qui n'est pas suffisamment stable. Toujours maintenir un bon équilibre. • Toujours rester alerte et surveiller ses gestes. • Ne pas utiliser l'appareil si l'on est fatigué ou sous l'influence de drogue ou d'alcool • Ne pas emmêler ou trop tordre le flexible. • Ne pas exposer le flexible à des températures ou des pressions supérieures à celles définies par Graco. • Ne pas utiliser le flexible comme levier pour soulever ou tirer l'appareil.
	<p>DANGER DE DÉCHARGE ÉLECTRIQUE</p> <p>Une mauvaise mise à la terre, un mauvais réglage ou une mauvaise utilisation du système peut provoquer une décharge électrique.</p> <ul style="list-style-type: none"> • Mettre hors tension et débrancher le câble d'alimentation avant de procéder à un entretien du matériel. • N'utiliser que des prises électriques reliées à la terre. • N'utiliser que des rallonges à 3 conducteurs. • S'assurer que les fiches de terre du pulvérisateur et des rallonges sont intactes. • Ne pas exposer à la pluie. Entreposer à l'intérieur.
	<p>RISQUES DUS AUX PIÈCES EN ALUMINIUM SOUS PRESSION</p> <p>N'utiliser ni 1, 1, 1-trichloréthane, ni chlorure de méthylène, ni solvants à base d'hydrocarbures halogénés, ni produits contenant de tels solvants dans un appareil sous pression en aluminium. L'utilisation de ces produits risque de déclencher une violente réaction chimique avec casse du matériel et provoquer ainsi de graves dommages corporels et matériels pouvant entraîner la mort.</p>
	<p>RISQUES DE BRÛLURE</p> <p>Les surfaces de l'appareil peuvent devenir brûlantes quand l'appareil fonctionne. Pour éviter toute brûlure grave, ne pas toucher un appareil chaud. Attendre qu'il soit complètement refroidi.</p>
	<p>DANGER REPRÉSENTÉ PAR LES PIÈCES EN MOUVEMENT</p> <p>Les pièces en mouvement peuvent pincer ou sectionner les doigts ou toute autre partie du corps.</p> <ul style="list-style-type: none"> • Se tenir à l'écart des pièces mobiles. • Ne pas faire fonctionner le matériel si les gardes ou protections ont été enlevées. • Un appareil sous pression peut démarrer de façon intempestive. Avant de contrôler, déplacer ou intervenir sur l'appareil, observer la Procédure de décompression figurant dans ce manuel. Débrancher l'alimentation électrique ou pneumatique.
	<p>DANGERS PRÉSENTS PAR LES PRODUITS OU VAPEURS TOXIQUES</p> <p>Les produits ou vapeurs toxiques peuvent causer de graves blessures ou entraîner la mort en cas de projection dans les yeux ou sur la peau, en cas d'inhalation ou d'ingestion.</p> <ul style="list-style-type: none"> • Lire la fiche technique sur la sécurité des produits pour prendre connaissance des risques spécifiques aux produits utilisés. • Stocker les produits dangereux dans des récipients homologués et les éliminer conformément à la réglementation en vigueur.
	<p>ÉQUIPEMENT DE PROTECTION PERSONNELLE</p> <p>Il est impératif que le personnel porte un équipement de protection approprié quand il travaille ou se trouve dans la zone de fonctionnement de l'installation pour éviter des blessures graves telles que des lésions oculaires, inhalation de fumées toxiques, brûlures et perte de l'ouïe notamment. Cet équipement comprend ce qui suit, la liste n'étant pas exhaustive :</p> <ul style="list-style-type: none"> • Lunettes de sécurité • Le port de vêtements de sécurité et d'un respirateur est conseillé par le fabricant de produit et de solvant • Gants • Casque antibruit

Advertencia

A continuación se ofrecen advertencias relacionadas con la seguridad de la puesta en marcha, utilización, conexión a tierra, mantenimiento y reparación de este equipo. El símbolo acompañado de una exclamación le indica que se trata de una advertencia y el símbolo de peligro se refiere a un riesgo específico. Consulte estas Advertencias. Siempre que sea pertinente, en este manual encontrará advertencias específicas del producto.

Instrucciones de conexión a tierra

Este producto debe estar conectado a tierra. En caso de que se produzca un cortocircuito, la conexión a tierra reduce el riesgo de descargas eléctricas ya que proporciona un cable de escape para la corriente eléctrica. Este producto está equipado con un cable que dispone de un hilo de conexión a tierra con un enchufe conectado a tierra. El enchufe debe estar enchufado a una toma de corriente correctamente instalada y conectada a tierra de acuerdo con todos los códigos y ordenanzas locales.

ADVERTENCIA



CONEXIÓN A TIERRA

- Una instalación incorrecta del enchufe de conexión a tierra puede crear el riesgo de descargas eléctricas.
- Cuando sea necesario reparar o reemplazar el cable o el enchufe, conecte el cable de conexión a tierra a uno de los terminales de hoja plana.
- El cable de conexión a tierra es el cable con aislamiento de color verde o con rayas amarillas.
- Consulte a un electricista o técnico cualificado si no comprende las instrucciones de conexión a tierra, o si tiene dudas con respecto a la conexión a tierra de este producto.
- No modifique la clavija suministrada; si no encaja en la toma eléctrica, pida a un electricista cualificado que instale una toma de corriente adecuada.
- Este producto está diseñado para utilizar un circuito nominal de 120V y tiene un enchufe de conexión a tierra similar el enchufe ilustrado en la siguiente figura.

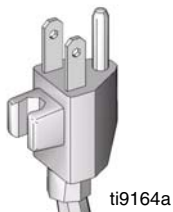

- Conecte el producto únicamente a una toma de corriente que tenga la misma configuración que el enchufe.
- No utilice un adaptador con este producto.

Cables de extensión:

- Utilice únicamente un cable de extensión de 3 hilos que tenga un enchufe de conexión a tierra de 3 álabes y un receptáculo de 3 ranuras que encaje en el enchufe del producto.
- Asegúrese de que el cable de extensión está en buen estado. Si fuera necesario utilizar un cable de extensión, utilice uno de 12 AWG (2,5 mm²) como mínimo para transportar la corriente requerida por el producto.
- Un cable de menor calibre podría causar caídas de tensión en la línea, pérdidas de potencia y sobrecalentamiento.

ADVERTENCIA
**PELIGRO DE INCENDIOS Y EXPLOSIONES**

Vapores inflamables, como los vapores de disolvente o de pintura en la zona de trabajo pueden incendiarse o explotar. Para evitar un incendio o explosión:

- No pulverice materiales inflamables o combustibles cerca de una llama desnuda o fuentes de ignición, como cigarrillos, motores o equipo eléctrico.
- El paso de pintura o disolvente a través del equipo puede causar electricidad estática. La electricidad estática en presencia de vapores de pintura o disolvente crea el riesgo de incendio o explosión. Todas las piezas del sistema de pulverización, incluida la bomba, el conjunto de manguera, la pistola de pulverización y los objetos que se encuentren cerca del área de pulverización deberán estar correctamente conectadas a tierra para protegerlos de las descargas estáticas y las chispas. Utilice mangueras de pulverización de pintura, sin aire, de alta presión, conductoras o conectadas a tierra.
- Para evitar las descargas estáticas, compruebe que todos los recipientes y sistemas de recuperación están conectados a tierra.
- Conecte a una toma de corriente conectada a tierra y utilice cables de extensión con toma a tierra. No utilice un adaptador 3-a-2.
- No utilice pintura ni un disolvente que contenga hidrocarburos halogenados
- Mantenga el área de pulverización bien ventilada. Mantenga un suministro de aire fresco circulando por la zona. Mantenga el conjunto de la bomba en un área bien ventilada. No dirija el chorro de pulverización hacia la bomba.
- No fume en la zona de trabajo.
- No accione interruptores de luz, motores o productos similares que pueden producir chispas en el área de pulverización.
- Mantenga la zona limpia y sin recipientes de pintura o disolvente, trapos y otros materiales inflamables.
- Conozca el contenido de las pinturas y los disolventes que esté pulverizando. Lea todas las Hojas de Datos de Seguridad del Material (MSDS) y las etiquetas de los recipientes suministrados con las pinturas y disolventes. Siga las instrucciones de seguridad del fabricante de pintura y disolvente.
- Asegúrese de que el equipo de extinción de incendios está en buen estado de funcionamiento.
- El pulverizador genera chispas. Cuando utilice líquidos inflamables cerca de, o en el pulverizador, o cuando lo lave o limpie, mantenga el pulverizador al menos a 6 m (20 pies) de distancia de los vapores explosivos.

**PELIGRO DE INYECCIÓN A TRAVÉS DE LA PIEL**

- No dirija la pistola ni el chorro de pulverización hacia las personas o animales.
- Mantenga las manos y otras partes del cuerpo lejos de la descarga. Por ejemplo, no intente detener las fugas con ninguna parte de su cuerpo.
- Utilice siempre un portaboquillas. No pulverice sin el portaboquillas.
- Utilice boquillas de pulverización de Graco.
- Tenga cuidado al limpiar y al cambiar las boquillas. En caso de que la boquilla se obstruya mientras pulveriza, siga el **Procedimiento de descompresión** para apagar la unidad y liberar la presión antes de desmontar la boquilla para limpiarla.
- No deje la unidad encendida o a presión mientras esté desatendida. Cuando no utilice la unidad, apáguela y siga el **Procedimiento de descompresión**.
- La pulverización a alta presión es capaz de inyectar toxinas en el cuerpo y causar lesiones corporales graves. En caso de que se produzca la inyección, **consiga inmediatamente tratamiento quirúrgico**.
- Inspeccione las mangueras y las piezas en busca de signos de desgaste. Reemplace las mangueras y las piezas dañadas.
- El sistema es capaz de producir una presión de 3300 psi. Utilice piezas de repuesto o accesorios Graco capaces de soportar una presión nominal mínima de 3300 psi.
- Enganche siempre el seguro del gatillo cuando no esté pulverizando. Compruebe que el seguro del gatillo funciona correctamente.
- Antes de utilizar la unidad, verifique todas las conexiones.
- Es necesario que sepa cómo parar la unidad y purgar rápidamente la presión. Familiarícese a fondo con los controles.

⚠ ADVERTENCIA

	<p>PELIGROS DEBIDOS A LA UTILIZACIÓN INCORRECTA DEL EQUIPO</p> <p>El uso incorrecto puede causar la muerte o heridas graves.</p> <ul style="list-style-type: none"> • Al pintar, utilice siempre guantes, protección ocular y un respirador o máscara adecuados. • No utilice el equipo ni pulverice cerca de los niños. Mantenga a los niños lejos del equipo en todo momento. • No se incline ni se ponga de pie sobre una superficie inestable. Mantenga el equilibrio en todo momento. • Manténgase alerta y preste atención a lo que hace. • No utilice el equipo si está cansado o bajo los efectos de medicamentos o del alcohol. • No retuerza ni doble las mangueras. • No exponga la manguera a temperaturas o presiones que excedan las especificaciones de Graco. • No utilice la manguera para levantar o tirar del equipo.
	<p>PELIGRO DE DESCARGA ELÉCTRICA</p> <p>Una conexión a tierra, montaje o utilización incorrectos del sistema puede causar descargas eléctricas.</p> <ul style="list-style-type: none"> • Apague y desconecte la alimentación eléctrica antes de desconectar el equipo. • Utilice únicamente tomas eléctricas conectadas a tierra. • Utilice únicamente cables de extensión de 3 hilos. • Compruebe que los terminales de conexión a tierra del pulverizador y de los cables de extensión están intactas. • Proteja de la lluvia. Guárdelo en un recinto cerrado.
	<p>PELIGRO DE PIEZAS DE ALUMINIO A PRESIÓN</p> <p>No utilice 1, 1, 1 tricloroetano, cloruro de metileno y otros disolventes de hidrocarburos halogenados o productos que contengan dichos disolventes con equipos de aluminio presurizados. Esas sustancias podrían provocar peligrosas reacciones químicas y ruptura del equipo, y causar la muerte, lesiones graves y daños materiales.</p>
	<p>PELIGRO DE QUEMADURAS</p> <p>Las superficies del equipo y del fluido calentado pueden calentarse mucho durante el funcionamiento. Para evitar quemaduras graves, no toque el fluido o el equipo caliente. Espere hasta que el equipo haya enfriado.</p>
	<p>PELIGRO DE PIEZAS EN MOVIMIENTO</p> <p>Las piezas en movimiento pueden dañarle o amputarle los dedos u otras partes del cuerpo.</p> <ul style="list-style-type: none"> • Manténgase alejado de las piezas móviles. • No utilice el equipo sin las cubiertas de protección. • El equipo a presión puede ponerse en marcha inesperadamente. Antes de inspeccionar, mover, o revisar el equipo, siga el Procedimiento de descompresión de este manual. Desconecte la fuente de alimentación o el suministro de aire.
	<p>PELIGRO DE VAPORES O LÍQUIDOS TÓXICOS</p> <p>Los líquidos o los vapores tóxicos pueden provocar serios daños o incluso la muerte si entran en contacto con los ojos o la piel, se inhalan o se ingieren.</p> <ul style="list-style-type: none"> • Lea la Hoja de datos de seguridad del material (MSDS) para conocer los peligros específicos de los líquidos que esté utilizando. • Guarde los fluidos peligrosos en un envase adecuado que haya sido aprobado. Proceda a su evacuación siguiendo las directrices pertinentes.
	<p>EQUIPO DE PROTECCIÓN PERSONAL</p> <p>Debe utilizar equipo de protección adecuado cuando trabaje, revise o esté en la zona de funcionamiento del equipo, con el fin de protegerse contra la posibilidad de lesionarse gravemente, incluyendo lesiones oculares, la inhalación de vapores tóxicos, quemaduras o la pérdida auditiva. Este equipo incluye, pero no está limitado a:</p> <ul style="list-style-type: none"> • Gafas de protección • Ropa de protección y un respirador, tal como recomiendan los fabricantes del fluido y del disolvente • Guantes • Protección auditiva

Component Identification / Identification des composants / Identificación de los componentes

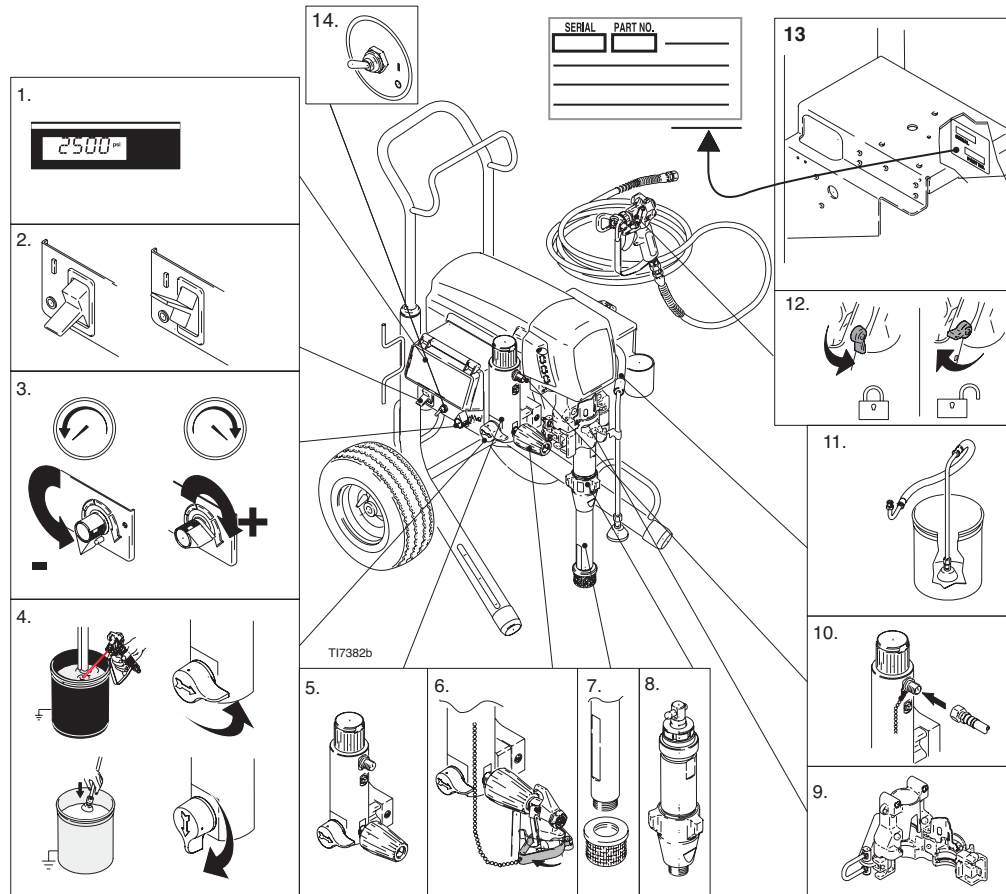



	English	Français	Español
1	Premium Digital Display	Affichage numérique Premium	Pantalla digital Premium
2	ON/OFF switch	Bouton MARCHÉ/ARRÊT	Interruptor de encendido/apagado
3	Pressure control	Régulation de la pression	Dispositivo de control de la presión
4	Prime / Spray valve	Vanne d'amorçage/ de pulvérisation	Válvula de cebado/pulverización
5	Filter	Filtre	Filtro
6	AutoClean ₂ [™]	AutoClean ₂ [™]	AutoClean ₂ [™]
7	Siphon tube	Tuyau de suction	Tubo de aspiración
8	Pump	Pompe	Bomba
9	Bearing Housing / ProConnect [™]	Corps de palier / ProConnect [™]	Alojamiento del cojinete / ProConnect [™]
10	Fluid Outlet	Sortie produit	Salida de fluido
11	Drain tube	Tuyau de vidange	Tubo de drenaje
12	Trigger Lock	Verrouillage gâchette	Seguro del gatillo
13	Model/serial tag	Étiquette avec le modèle et le numéro de série	Etiqueta con modelo/número de serie
14	WatchDog [™] Switch (not Mark V)	Commutateur WatchDog [™] (pas Mark V)	Interruptor WatchDog [™] (no Mark V)

Grounding / Mise à la terre / Conexión a tierra

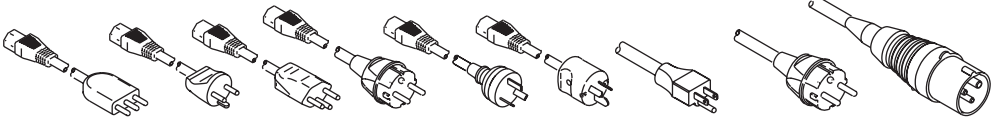
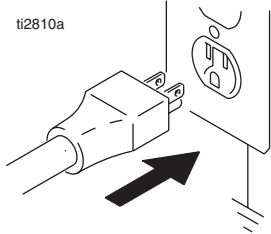
English	Français	Español
The sprayer must be grounded. Grounding reduces the risk of static and electric shock by providing an escape wire for the electrical current due to static build up or in the event of a short circuit.	Ce pulvérisateur doit être raccordé à la terre. La mise à la terre réduit les risques d'électricité statique et de décharge électrique grâce à un fil permettant au courant de s'échapper en cas d'accumulation d'électricité statique ou de court-circuit.	Este pulverizador debe estar conectado a tierra. La conexión a tierra reduce el riesgo de descargas eléctricas y estáticas al proporcionar un cable por donde puede escapar la corriente eléctrica debida a la acumulación estática o en caso de que haya un cortocircuito.

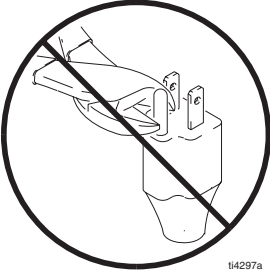
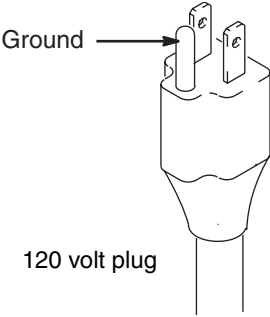
	
<ul style="list-style-type: none"> The sprayer cord includes a grounding wire with an appropriate grounding contact. 	<ul style="list-style-type: none"> The plug must be plugged into an outlet that is properly installed and grounded in accordance with all local codes and ordinances.
<ul style="list-style-type: none"> Le cordon d'alimentation possède un fil de terre relié à un contact de mise à la terre approprié. 	<ul style="list-style-type: none"> Cette fiche doit être enfichée dans une prise montée et reliée à la terre conformément à la réglementation locale.
<ul style="list-style-type: none"> El cable del pulverizador incluye un hilo de conexión a tierra con el contacto de conexión a tierra adecuado. 	<ul style="list-style-type: none"> La clavija debe estar enchufada en una toma correctamente instalada y conectada a tierra de acuerdo con los códigos y decretos locales.

			
<ul style="list-style-type: none"> Do not modify plug! If it will not fit in outlet, have grounded outlet installed by a qualified electrician. Do not use an adapter. 	<p>Power Requirements</p> <ul style="list-style-type: none"> 100-120V units require 100-120 VAC, 50/60 Hz, 15A, 1 phase. 230V units require 230 VAC, 50/60 HZ, 7.5A, 1 phase. 	<p>Extension Cords</p> <ul style="list-style-type: none"> Use an extension cord with an undamaged ground contact. 	<ul style="list-style-type: none"> If an extension cord is necessary, use a 3-wire, 12 AWG (2.5 mm²) minimum.
<ul style="list-style-type: none"> Ne pas modifier le connecteur! S'il ne rentre pas dans la prise, faire installer une prise avec mise à la terre par un électricien qualifié. Ne pas utiliser d'adaptateur. 	<p>Spécification électrique</p> <ul style="list-style-type: none"> Les appareils de 100-120V fonctionnent en 100-120 VCA, 50/60 Hz, 11A, 1 phase. Les appareils de 230V fonctionnent en 230 VCA, 50/60 HZ, 7,5A, 1 phase. 	<p>Rallonges</p> <ul style="list-style-type: none"> Utiliser un cordon d'alimentation électrique muni d'un contact de mise à la terre en bon état. 	<ul style="list-style-type: none"> Si une rallonge est nécessaire, utiliser un fil à 3 conducteurs, de 12 AWG (2,5 mm²) minimum.
<ul style="list-style-type: none"> ¡No modifique la clavija suministrada! Si no encaja en la toma eléctrica, pida a un electricista cualificado que instale una toma de corriente conectada a tierra. No utilice un adaptador. 	<p>Requisitos eléctricos</p> <ul style="list-style-type: none"> Las unidades de 100-120V requieren 100-120 VCA, 50/60 Hz, 11A, monofásico. Las unidades de 230V requieren 230 VCA, 50/60 HZ, 7,5A, monofásico. 	<p>Cables de extensión</p> <ul style="list-style-type: none"> Utilice un cable de extensión con un contacto en buen estado. 	<ul style="list-style-type: none"> Si fuera necesario utilizar un cable de extensión, utilice un cable de 3 hilos, 12 AWG (2,5 mm²) como mínimo.

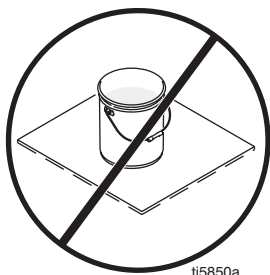
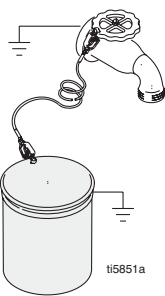
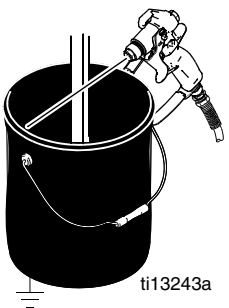
	 <p>ti5850a</p>	 <p>ti5851a</p>	 <p>ti13243a</p>
--	--	---	---

Pails

- | | | | |
|---|--|---|--|
| <ul style="list-style-type: none"> • Solvent and oil/based fluids: follow local code. Use only conductive metal pails, placed on a grounded surface such as concrete. | <ul style="list-style-type: none"> • Do not place pail on a nonconductive surface such as paper or cardboard which interrupts grounding continuity. | <ul style="list-style-type: none"> • Grounding a metal pail: connect a ground wire to the pail by clamping one end to pail and other end to a true earth ground such as a water pipe. | <ul style="list-style-type: none"> • To maintain grounding continuity when flushing or relieving pressure: hold metal part of spray gun firmly to side of a grounded metal pail. Then trigger gun. |
|---|--|---|--|

Seaux

- | | | | |
|--|---|--|---|
| <ul style="list-style-type: none"> • Solvants et fluides à l'huile/à l'eau: Respecter la réglementation locale. N'utiliser que des seaux métalliques conducteurs placés sur une surface reliée à la terre, sur du béton par exemple. | <ul style="list-style-type: none"> • Ne pas poser le seau sur une surface non conductrice telle que du papier ou du carton car cela aurait pour effet d'interrompre la continuité de la mise à la terre. | <ul style="list-style-type: none"> • Mise à la terre du seau métallique: brancher un fil de terre sur le seau en pinçant une extrémité sur le seau et l'autre sur une véritable terre, comme une conduite d'eau par exemple. | <ul style="list-style-type: none"> • Pour maintenir la continuité de la mise à la terre pendant le rinçage ou la décompression: appuyer une partie métallique du pistolet contre le côté d'un seau métallique relié à la terre, puis appuyer sur la gâchette du pistolet. |
|--|---|--|---|

Bidones

- | | | | |
|--|--|--|--|
| <ul style="list-style-type: none"> • Disolvente y fluidos a base de aceite: de acuerdo con las normas locales. Utilice sólo latas metálicas conductoras, colocadas sobre una superficie de tipo cemento. | <ul style="list-style-type: none"> • No coloque el bidón sobre una superficie no conductora, como papel o cartón, que pueda interrumpir la continuidad de la conexión a tierra. | <ul style="list-style-type: none"> • Conexión a tierra del bidón metálico: conecte un cable de conexión a tierra al bidón sujetando un extremo al bidón y el otro extremo a una tierra verdadera, por ej. una tubería de agua. | <ul style="list-style-type: none"> • Para mantener la continuidad de la puesta a tierra durante la limpieza o la liberación de la presión: sujete firmemente una pieza metálica de la pistola de pulverización contra el borde de una lata metálica con conexión a tierra. Después dispare la pistola. |
|--|--|--|--|

Pressure Relief Procedure / Décompression / Descompresión

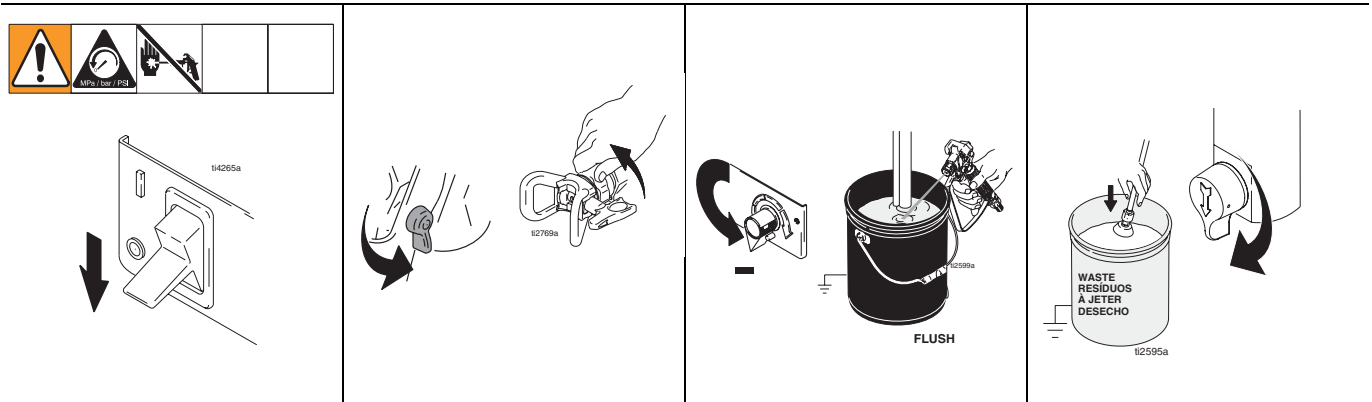

Pressure Relief

- | | | | | | | | |
|---|--|---|--|---|---|---|--|
| 1 | Turn power OFF . Wait 7 seconds for power to dissipate. | 2 | Lock gun trigger safety. Remove guard and SwitchTip. | 3 | Turn pressure to lowest setting. Trigger gun to relieve pressure. | 4 | Put drain tube in pail. Turn prime valve down to open drain valve. |
|---|--|---|--|---|---|---|--|

Décompression

- | | | | | | | | |
|---|---|---|--|---|---|---|---|
| 1 | Mettre HORS tension . Attendre 7 secondes que la tension se dissipe. | 2 | Verrouiller la gâchette. Démonter la garde et la buse SwitchTip. | 3 | Réduire la pression au plus bas. Actionner le pistolet pour relâcher la pression. | 4 | Mettre le tuyau de vidange dans le seau. Tourner la vanne d'amorçage vers le bas. |
|---|---|---|--|---|---|---|---|

Descompresión

- | | | | | | | | |
|---|--|---|---|---|---|---|--|
| 1 | Apague la fuente de alimentación. Espere 7 segundos hasta que se disipe la energía. | 2 | Enganche el seguro del gatillo. Retire la protección y la boquilla SwitchTip. | 3 | Fije la presión en el valor más bajo. Dispare la pistola para liberar la presión. | 4 | Coloque el tubo de drenaje en un cubo. Coloque la válvula de cebado hacia abajo. |
|---|--|---|---|---|---|---|--|

Setup / Installation / Puesta en marcha

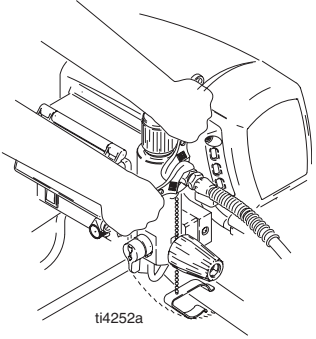
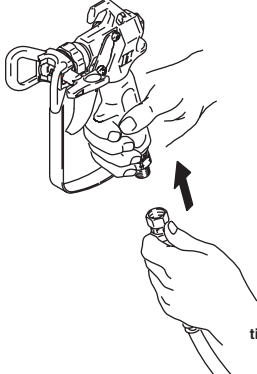
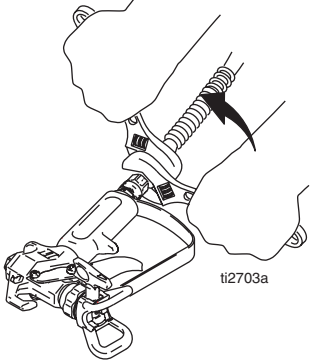
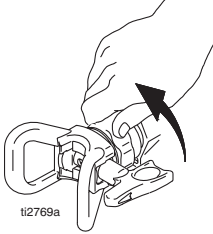

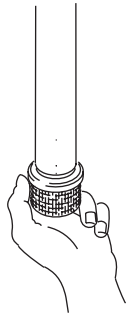
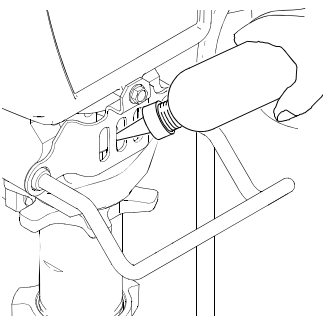
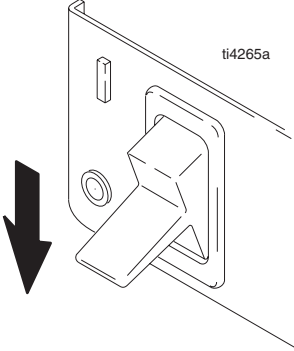
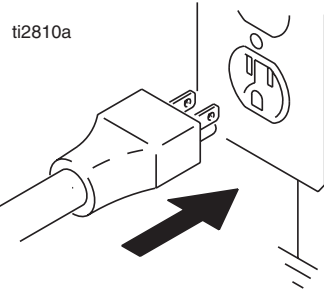
			
<p>1 Connect Graco airless hose to sprayer. Tighten securely.</p>	<p>2 Connect other end of hose to gun.</p>	<p>3 Tighten securely.</p>	<p>4 Remove tip guard.</p>
<p>1 Brancher un flexible Graco type airless sur le pulvérisateur. Bien serrer.</p>	<p>2 Brancher l'autre extrémité du flexible sur le pistolet.</p>	<p>3 Bien serrer.</p>	<p>4 Retirer le garde-buse.</p>
<p>1 Conecte la manguera sin aire Graco al pulverizador. Apriete firmemente.</p>	<p>2 Conecte el otro extremo de la manguera a la pistola.</p>	<p>3 Apriete firmemente.</p>	<p>4 Retire la protección de la boquilla.</p>

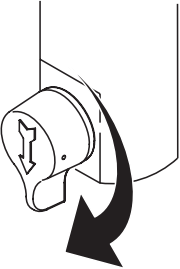
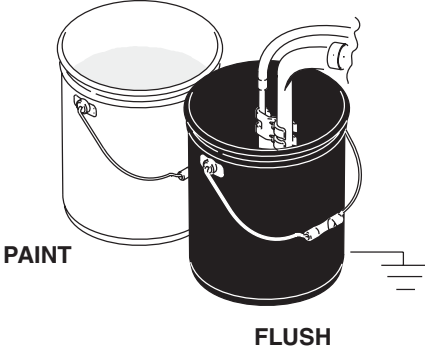
			
<p>5 Check inlet strainer for clogs and debris.</p>	<p>6 Fill throat packing nut with Graco TSL to prevent premature packing wear. Do this each time you spray.</p>	<p>7 Turn power OFF.</p>	<p>8 Plug power supply cord into a properly grounded electrical outlet.</p>
<p>5 Vérifier si la crépine d'entrée est bouchée ou contient des impuretés.</p>	<p>6 Remplir l'écrou du presse-étoupe de liquide TSL pour empêcher une usure prématurée. Le faire à chaque pulvérisation.</p>	<p>7 COUPER l'alimentation électrique.</p>	<p>8 Brancher le cordon d'alimentation sur une prise électrique correctement raccordée à la terre.</p>
<p>5 Revise el elemento filtrante de entrada en busca de obstrucciones o suciedad.</p>	<p>6 Llene la tuerca prensaestopas del cuello con TSL para evitar el desgaste prematuro de las empaquetaduras. Haga esto cada vez que utilice el pulverizador.</p>	<p>7 Apague el suministro de energía.</p>	<p>8 Enchufe el cable de alimentación eléctrica a una toma eléctrica con conexión a tierra.</p>

	 <p style="text-align: center;">ti2756a</p>
<p>9 Turn prime valve down.</p>	<p>10 Place pump in grounded metal pail partially filled with flushing fluid. Attach a ground wire to pail and to true earth ground. Do 1. - 5. of Startup to flush out storage oil shipped in sprayer. Use water to flush water-base paint and mineral spirits to flush oil-base paint and storage oil.</p>
<p>9 Tourner la vanne d'amorçage vers le bas.</p>	<p>10 Plonger la pompe dans un seau métallique mis à la terre et en partie rempli de liquide de rinçage. Attacher le fil de terre sur le seau et sur une véritable terre. Exécuter les points 1 à 5 de la rubrique Démarrage pour rincer le pulvérisateur de l'huile d'entreposage laissée à l'intérieur. Rincer à l'eau pour éliminer la peinture à base aqueuse et utiliser du white-spirit pour éliminer la peinture à l'huile et l'huile d'entreposage.</p>
<p>9 Gire la válvula de cebado hacia abajo.</p>	<p>10 Coloque la bomba en un recipiente metálico parcialmente lleno con líquido de lavado. Sujete el cable de conexión a tierra a una tierra verdadera. Lleve a cabo los pasos 1. - 5. de la Puesta en marcha para eliminar el aceite de almacenamiento enviado con el pulverizador. Utilice agua para eliminar las pinturas acuosas y alcohol mineral para las pinturas a base de aceite y el aceite de almacenamiento.</p>

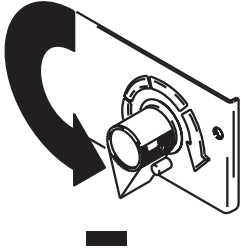
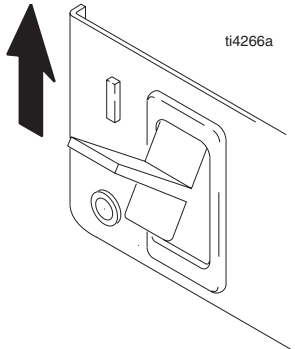
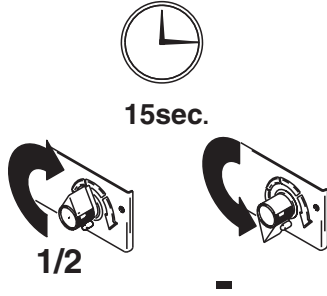
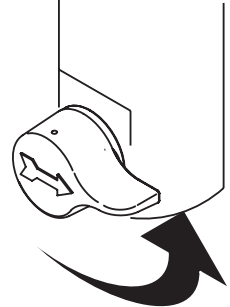
Startup / Démarrage / Puesta en marcha

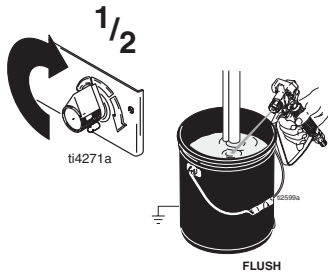
			
<p>1. Turn pressure control to lowest pressure.</p>	<p>2. Turn power ON.</p>	<p>3. Increase pressure 1/2 to start motor and allow fluid to circulate through drain tube for 15 seconds; turn pressure down.</p>	<p>4. Turn prime valve up to SPRAY position. Take spray gun trigger safety OFF.</p>
<p>1. Régler la régulation de pression au niveau le plus bas.</p>	<p>2. Mettre en MARCHE.</p>	<p>3. Augmenter la pression de moitié pour que le moteur démarre et faire circuler le produit pendant 15 secondes dans le tuyau de vidange; réduire la pression.</p>	<p>4. Mettre la vanne d'amorçage en position horizontale. DEVERROUILLER la gâchette du pistolet.</p>
<p>1. Ajuste el dispositivo de control de presión al valor más bajo.</p>	<p>2. Encienda la fuente de alimentación.</p>	<p>3. Aumente 1/2 la presión para poner en marcha el motor y deje que el fluido circule por el tubo de drenaje durante 15 segundos; baje la presión.</p>	<p>4. Coloque la válvula de cebado en posición horizontal. Suelte el seguro del gatillo de la pistola de pulverización.</p>

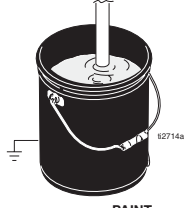
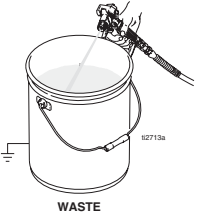
			
<p>5 Hold gun against grounded metal flushing pail. Trigger gun and increase fluid pressure to 1/2. Flush 1 minute.</p>	<p>Inspect for leaks. Do not stop leaks with hand or a rag! If leaks occur, do Pressure Relief. Tighten fittings. Do Startup, 1. - 5. If no leaks, proceed to 6.</p>	<p>5. Place pump in paint pail.</p>	<p>6 Trigger gun again into flushing pail until paint appears. Move gun to paint pail and trigger for 20 seconds. Set gun safety ON. Assemble tip and guard, see instructions on next page.</p>
<p>5 Appuyer le pistolet contre un seau de rinçage métallique mis à la terre. Actionner le pistolet et augmenter la pression du produit jusqu'à moitié. Rincer pendant 1 minute.</p>	<p>Contrôler l'étanchéité. Ne pas arrêter une fuite avec la main ou un chiffon! En cas de fuite, effectuer une Décompression. Resserrer les raccords. Répéter Démarrage, 1 - 5. En l'absence de fuite, passer à 6.</p>	<p>6 Mettre le tuyau de succion dans un seau de peinture.</p>	<p>7 Actionner le pistolet en le tenant dans un seau de rinçage jusqu'à ce que la peinture s'écoule. Diriger le pistolet vers le seau de peinture et presser la gâchette pendant 20 secondes. VERROUILLER le pistolet. Monter la buse et la garde, page 9.</p>
<p>5 Mantenga la pistola contra un recipiente metálico de lavado conectado a tierra. Dispare la pistola y aumente la presión de fluido a 1/2. Lave durante 1 minuto.</p>	<p>Inspeccione los racores en busca de fugas. ¡No detenga las fugas con la mano o con un trapo! Si hubiera fugas, lleve a cabo el Procedimiento de descompresión. Apriete los racores. Lleve a cabo el procedimiento de Puesta en marcha, 1. - 5. Si no hubiera fugas, proceda al paso 6.</p>	<p>6 Coloque el tubo de aspiración en la lata de pintura.</p>	<p>7 Vuelva a dispara la pistola en el recipiente de lavado hasta que salga pintura. Mueva la pistola al bidón de pintura y dispárela durante 20 segundos. Enganche el seguro del gatillo. Instale la boquilla y la protección, página 9.</p>

Switch Tip Installation / Changement de buse / Instalación de la boquilla

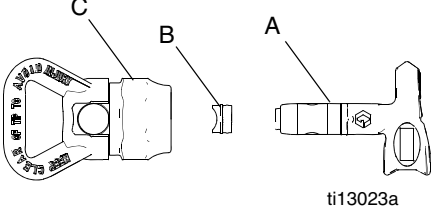
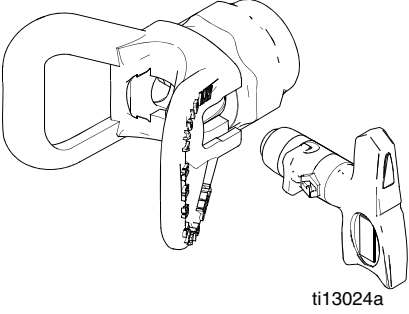
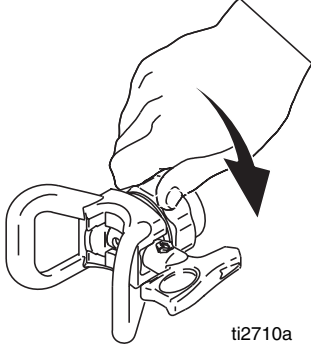
		
<p>1. Use spray tip (A) to insert OneSeal™ (B) into guard (C).</p>	<p>2. Insert SwitchTip.</p>	<p>3. Screw assembly onto gun. Tighten.</p>
<p>1. Monter la buse SwitchTip.</p>	<p>2. Mettre un joint métallique et un joint type OneSeal.</p>	<p>3. Visser l'ensemble sur le pistolet. La resserrer.</p>
<p>1. Introduzca la boquilla SwitchTip.</p>	<p>2. Introduzca el sello metálico y la junta OneSeal.</p>	<p>3. Enrosque el conjunto en la pistola. Apriete.</p>

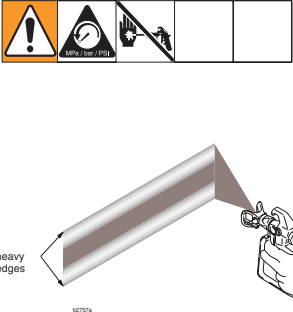
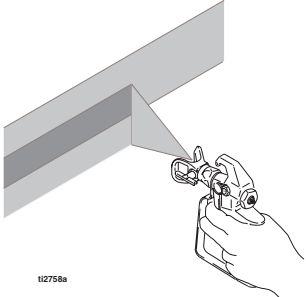
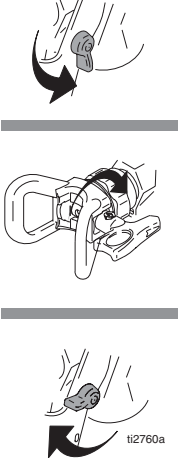
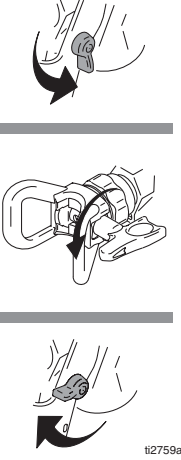
			
<p>Spray</p> <ol style="list-style-type: none"> 1 Spray test pattern. Adjust pressure to eliminate heavy edges. Use smaller tip size if pressure adjustment can not eliminate heavy edges. 2 Hold gun perpendicular, 10-12 in. (25-30 cm) from surface. Spray back and forth. Overlap by 50%. Trigger gun before moving and release after moving. 		<p>Clear Clog</p> <ol style="list-style-type: none"> 1 Release trigger, put safety ON. Rotate SwitchTip. Take safety OFF. Trigger gun to clear clog. Never point gun at your hand or into a rag! 2 Put safety ON. Return SwitchTip to original position. Take safety OFF and continue spraying. 	
<p>Pulvériser</p> <ol style="list-style-type: none"> 1 Faire un essai de pulvérisation. Ajuster la pression pour supprimer les bords trop chargés. Prendre une buse de plus petit diamètre si le réglage de pression ne parvient pas à supprimer les bords trop chargés. 2 Tenir le pistolet perpendiculairement à la surface à peindre, à 10-12 in. Faire des mouvements de va-et-vient. Chevaucher de 50 %. Actionner le pistolet avant d'initier un mouvement et relâcher la gâchette une fois le mouvement terminé. 		<p>Déboucher</p> <ol style="list-style-type: none"> 1 Relâcher la gâchette, la VERROUILLER. Faire pivoter la buse SwitchTip. DEVERROUILLER la gâchette. Actionner le pistolet pour déboucher la buse. Ne jamais pointer le pistolet sur votre main ou un chiffon! 2 VERROUILLER la gâchette. Remettre la buse SwitchTip en position initiale. DEVERROUILLER la gâchette et poursuivre la pulvérisation. 	
<p>Pulverizar</p> <ol style="list-style-type: none"> 1 Pulverice la plantilla de prueba. Ajuste la presión para suprimir los extremos densos. Si no logra hacerlo, utilice una boquilla más pequeña. 2 Mantenga la pistola en posición perpendicular, a 10-12 pulg. de la superficie. Pulverice hacia adelante y hacia atrás. Superponga las pasadas en un 50%. Apriete el gatillo antes de mover la pistola y suéltelo después de moverla. 		<p>Elimine la obstrucción</p> <ol style="list-style-type: none"> 1 Suelte el gatillo, y enganche el seguro. Gire la boquilla SwitchTip. Suelte el seguro. Dispare la pistola para despejar la obstrucción. ¡Nunca apunte la pistola hacia su mano o hacia un trapo! 2 Enganche el seguro del gatillo. Vuelva a colocar la boquilla Switch en su posición original. Suelte el seguro del gatillo y siga pulverizando. 	

WatchDog™ Protection System / Système de protection WatchDog™ / Sistema de protección WatchDog™



ti7398a



ti6224a



ti7399a

Pump stops automatically when material pail is empty

To activate:

1 Do **Startup**.

2 Premium units with digital display: Turn WatchDog switch ON and **WD ON** displays. **EMPTY** displays/flashes and pump stops when Watchdog protection system detects an empty material pail.

3 Turn WatchDog switch OFF. Add material or reprime sprayer. Turn pump switch OFF and ON to reset WatchDog protection system. Turn WatchDog switch back ON to continue to monitor material level.

La pompe s'arrête automatiquement dès que le seau est vide

Pour activer:

1 Démarrer.

2 Appareils Premium à affichage numérique: mettre le commutateur WatchDog sur ON ; on voit s'afficher **WD ON. VIDE** s'affiche/clignote et la pompe s'arrête si le système de protection WatchDog détecte que le seau est vide.

3 Mettre le commutateur WatchDog sur OFF. Faire le plein ou réamorcer le pulvérisateur. Mettre le bouton de commande de la pompe sur OFF, puis sur ON pour réinitialiser le système de protection WatchDog. Remette le commutateur WatchDog sur ON pour qu'il puisse continuer à surveiller le niveau de produit.

Quando el bidón de material se vacía, la bomba se para automáticamente

Para activar:

1 Realice la **Puesta en marcha**.

2 Unidades Premium con pantalla digital: Encienda el interruptor WatchDog y las pantallas **WD ON**. Se visualiza/ parpadea **EMPTY (VACÍO)** y la bomba se para cuando el sistema de protección WatchDog detecta un bidón de producto vacío.

3 Apague el interruptor Turn WatchDog. Añada producto o vuelva a cebar el pulverizador. Apague y encienda la bomba para reiniciar el sistema de protección WatchDog. Vuelva a encender el WatchDog para seguir supervisando el nivel de producto.

Digital Tracking System / Système de suivi numérique / Sistema de rastreo digital

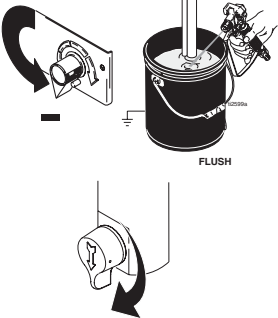
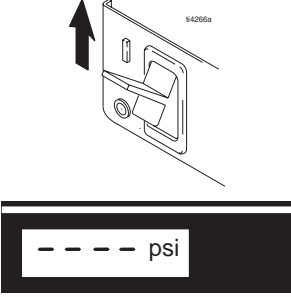
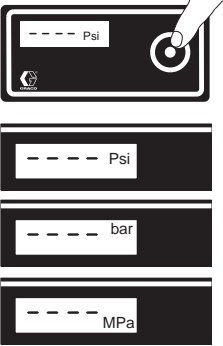
	 <p>FLUSH</p>	 <p>s4266a</p> <p>--- psi</p>	 <p>--- Psi</p> <p>--- Psi</p> <p>--- bar</p> <p>--- MPa</p>
<p>Operation Main Menu</p> <p>Short press to move to next display. Press and hold (5 seconds) to change units or reset data.</p>	<p>1 Turn pressure to lowest setting. Trigger gun to relieve pressure. Turn prime valve down.</p>	<p>2 Turn power ON. Pressure display appears. Dashes will not appear unless pressure is less than 200 psi (14 bar, 1,4 MPa).</p>	<p>Change Display Units</p> <p>Press and hold DTS button for 5 seconds to change pressure units (psi, bar, MPa) to desired units. Selection of bar or MPa changes gallons to liters x 10. To change display units DTS must be in pressure display mode and pressure must be at zero.</p>
<p>Fonctionnement Menu principal</p> <p>Appuyer un coup bref pour passer à l'affichage suivant. Appuyer et maintenir enfoncé (5 s) pour changer les unités ou réinitialiser les données.</p>	<p>1 Réduire la pression au réglage minimum. Actionner le pistolet pour relâcher la pression. Tourner la vanne d'amorçage vers le bas.</p>	<p>2 Mettre sous tension. L'afficheur de la pression apparaît. Des traits apparaissent quand la pression est inférieure à 200 psi (14 bars, 1,4 MPa).</p>	<p>Changement des unités affichées</p> <p>Appuyer et maintenir le bouton DTS enfoncé pendant 5 secondes pour changer les unités de pression (psi, bar, MPa). Si l'on sélectionne les bars ou les MPa, les gallons passent en litres x 10. Pour changer les unités d'affichage, le DTS doit être en mode pression et la pression doit être de zéro.</p>
<p>Menú principal de funcionamiento</p> <p>Pulsando brevemente el botón se avanza hasta la visualización siguiente. Pulsando y manteniendo pulsado (5 segundos) se cambian las unidades o se reponen a cero los datos.</p>	<p>1 Fije la presión en el valor más bajo. Dispare la pistola para liberar la presión. Gire hacia abajo la válvula de cebado.</p>	<p>2 Encienda el suministro de potencia. Aparece visualizada la presión. Cuando la presión es menor de 200 psi (14 bar, 1,4 Mpa) aparecerán rayas.</p>	<p>Cambiar las unidades de la visualización</p> <p>Pulse y mantenga pulsado el botón DTS durante 5 segundos para cambiar las unidades de presión (psi, bar, MPa) a la unidad deseada. Si seleccione bar o MPa se cambiarán los galones a litros x 10. Para cambiar, las unidades de visualización el DTS debe estar en modo de visualización de la presión y ésta debe estar a cero.</p>

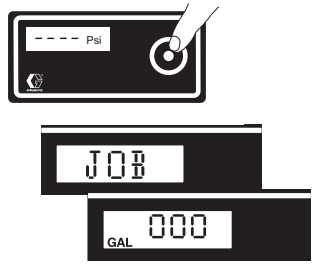
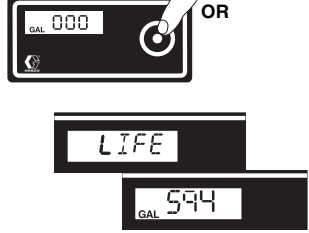
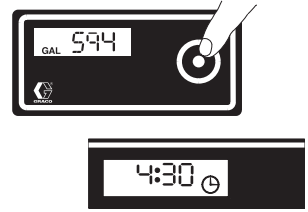
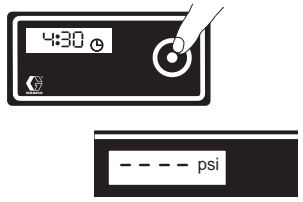
			
Operation Main Menu			
<p>3 Short press DTS button to move to Job Gallons (or liters x 10). Note: JOB scrolls past, then the number of gallons sprayed above 1000 psi (70 bar, 7 MPa) displays.</p>	<p>4 Press and hold to reset to zero, or short press DTS button to move to Lifetime Gallons (or liters x 10). Note: LIFE scrolls briefly, then the number of gallons sprayed above 1000 psi (70 bar, 7 MPa) displays.</p>	<p>5 Short press DTS button to move to AutoClean₂ Timer operation (Manual 309955). Note: If pump is started in timer mode, timer counts down to zero and shuts pump OFF. Use for flushing only.</p>	<p>6 Short press DTS button to return to Pressure.</p>
Fonctionnement Menu principal			
<p>3 Appuyer brièvement sur le bouton DTS pour passer à gallons par job (ou litres x 10). Remarque: JOB défile, puis le nombre de gallons pulvérisés à plus de 1000 psi (70 bars, 7 MPa).</p>	<p>4 Appuyer et maintenir enfoncé pour remise à zéro ou appuyer brièvement sur le bouton DTS pour passer à Total gallons (ou litres x 10). Remarque: LIFE s'affiche un instant, puis c'est le nombre de gallons pulvérisés à une pression supérieure à 1000 psi (70 bars, 7 MPa).</p>	<p>5 Appuyer brièvement sur le bouton DTS pour passer à fonctionnement du minuteur de la fonction AutoClean (manuel 309955). Remarque: Si l'on démarre la pompe en mode minuteur, ce dernier compte à rebours et ARRETE la pompe. A n'utiliser que pour le rinçage.</p>	<p>6 Appuyer brièvement sur le bouton DTS pour revenir à la pression.</p>
Menú principal de funcionamiento			
<p>3 Pulse brevemente el botón DTS para pasar a tarea (JOB) que muestra galones (o litros x 10). Nota: Aparece brevemente JOB (TAREA) y el número de galones (litros) pulverizados por encima de 1000 psi (70 bar, 7 MPa).</p>	<p>4 Pulse y mantenga pulsado el botón para volver a cero, o pulse brevemente el botón DTS para pasar a Lifetime que muestra galones (o litros x 10). Nota: LIFE muestra brevemente a continuación el número de galones pulverizados por encima de 1000 psi (70 bar, 7 Mpa).</p>	<p>5 Pulse brevemente el botón DTS para pasar a funcionamiento del Temporizador de limpieza automática (Manual 309955). Nota: Si la bomba arranca en modo de temporizador, éste realiza una cuenta atrás hasta cero y detiene la bomba (OFF). Utilice este procedimiento sólo para lavado.</p>	<p>6 Pulse brevemente el botón DTS para regresar a la visualización de Presión.</p>

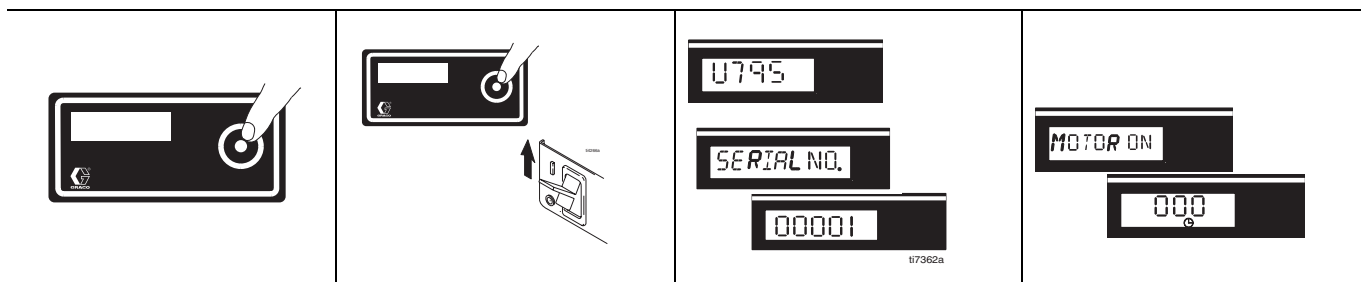

Secondary Menu - Stored Data and WatchDog™ Pump Protection Modes

<p>1 Do Pressure Relief, steps 1 - 4 if they have not already been done.</p>	<p>2 Turn power switch on while holding DTS button down.</p>	<p>3 The sprayer model briefly displays (e.g. U795), SERIAL NUMBER scrolls past and then serial number (e.g. 00001) displays.</p>	<p>4 Short press DTS button and MOTOR ON scrolls past and then total motor run hours are displayed.</p>
---	--	---	--

Menu secondaire – Données stockées et modes de protection de pompe WatchDog™

<p>1 Opérer la Décompression, points 1 - 4, si cela n'a pas encore été fait.</p>	<p>2 Appuyer sur le bouton DTS et mettre le bouton marche-arrêt sur MARCHE.</p>	<p>3 Le pulvérisateur affiche brièvement (p. ex. U795), NUMÉRO DE SÉRIE défile, puis le numéro de série (p. ex. 00001).</p>	<p>4 Appuyer brièvement sur le bouton DTS. MOTEUR MARCHÉ défile, puis c'est le total des heures de service du moteur.</p>
---	--	---	--

Menú auxiliar: Modos de Datos almacenados y WatchDog™ de protección de la bomba

<p>1 Realice los pasos 1 - 4 del procedimiento de Descompresión, si no habían sido realizados ya.</p>	<p>2 Pulse el botón DTS y encienda el interruptor de potencia.</p>	<p>3 Aparecerá brevemente el modelo del pulverizador (p. ej. aparece brevemente U795), SERIAL NUMBER (NÚMERO DE SERIE) y después aparece brevemente el número de serie (p. ej. 00001).</p>	<p>4 Pulse brevemente el botón DTS y aparecerá brevemente MOTOR ON y después se mostrarán el total de horas de funcionamiento del motor.</p>
--	--	--	---

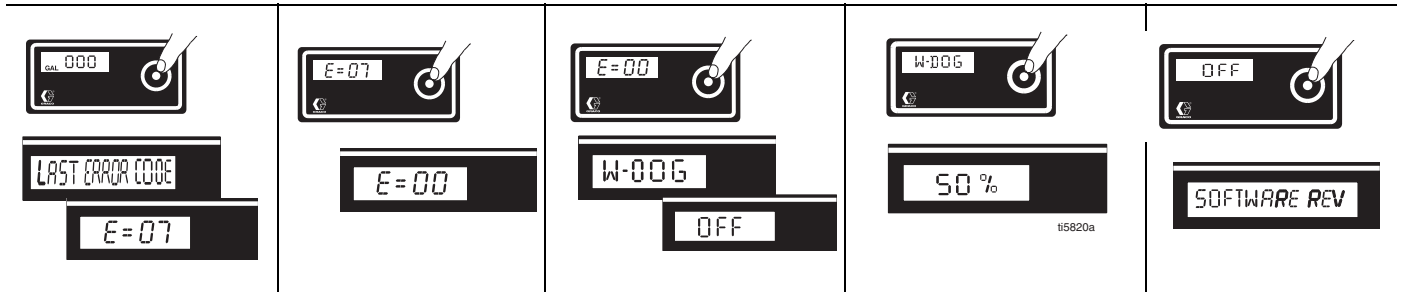

Secondary Menu - Stored Data and WatchDog™ Pump Protection Modes

<p>5 Short press DTS button. LAST ERROR CODE scrolls by and last error code is displayed; e.g. E=07. (Manual 311365).</p>	<p>6 Press and hold DTS button to clear error code to zero.</p>	<p>7 Short press DTS button. W-DOG scrolls past then OFF displays if watchdog switch is OFF. ON displays if Watchdog switch is ON.</p>	<p>8 Press and hold (8 seconds) DTS button to move to WatchDog Trigger % menu. Continue to hold DTS button and Watchdog can be set to trigger at 30, 40, 50, or 60% of current sprayer pressure setting. Release DTS button when desired % is displayed. default is 50%.</p>	<p>9 Short press to move to SOFTWARE REV</p>
---	---	---	--	---

Menu secondaire – Données stockées et modes de protection de pompe WatchDog™

<p>5 Appuyer brièvement sur le bouton DTS. DERNIER CODE D'ERREUR défile, puis le dernier code d'erreur s'affiche; p. ex., E=07. (Manuel 311365).</p>	<p>6 Appuyer sur le bouton DTS et le maintenir enfoncé pour effacer le code d'erreurs et le ramener à zéro.</p>	<p>7 Appuyer brièvement sur le bouton DTS. W-DOG défile, puis ARRÊT s'affiche si le commutateur watchdog est sur ARRÊT. MARCHE s'affiche si Watchdog est sur MARCHE.</p>	<p>8 Appuyer sur le bouton DTS et le maintenir enfoncé (8 s) pour afficher le menu Déclenchement WatchDog en %. Maintenir le bouton enfoncé pour pouvoir régler le déclenchement de WatchDog à 30, 40, 50 ou 60 % de la pression de consigne en cours sur le pulvérisateur. Relâcher le bouton DTS dès qu'apparaît le % voulu. La valeur par défaut est de 50 %.</p>	<p>9 Appuyer un bref instant pour passer à SOFTWARE REV</p>
--	---	---	--	--



Menú auxiliar: Modos de Datos almacenados y WatchDog™ de protección de la bomba

<p>5 Pulse brevemente el botón DTS. Desaparece de la pantalla LAST ERROR CODE y aparece visualizado el último código de error; p. ej., E=07. (Manual 311365).</p>	<p>6 Pulse y mantenga pulsado el botón DTS para borrar el código de error.</p>	<p>7 Pulse brevemente el botón DTS. Aparecerá brevemente W-DOG y después aparece OFF si el interruptor watchdog está apagado. Aparece ON si el interruptor Watchdog está encendido.</p>	<p>8 Pulse y mantenga pulsado (8 segundos) el botón DTS para avanzar hasta el menú WatchDog Trigger %. Siga manteniendo pulsado el botón DTS y podrá fijar el WatchDog de forma que se dispare cuando se alcance el 30, 40, 50 ó 60% del ajuste actual de presión. Suelte el botón DTS cuando se visualice el % deseado. El valor predeterminado es 50%.</p>	<p>9 Pulse brevemente para avanzar hasta SOFTWARE REV</p>
---	--	--	--	--

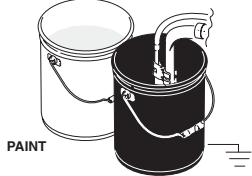
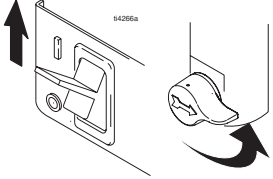
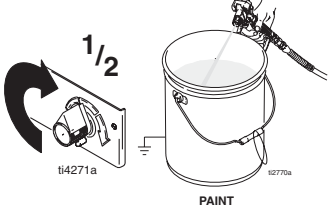
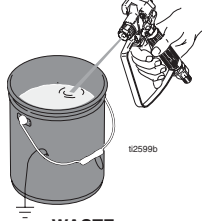
Cleanup / Nettoyage / Limpieza

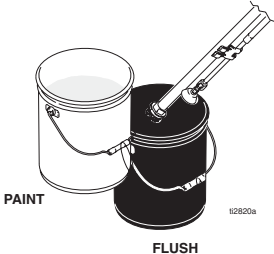
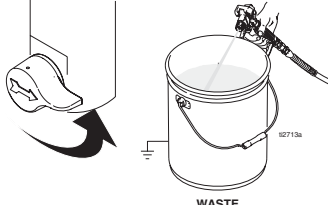
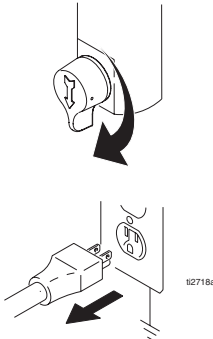
  <p>12756a</p>		 <p>14271a</p> <p>12770a</p>	 <p>12599b</p>
<p>1 Do Pressure Relief, steps 1 - 4. Remove siphon tube set from paint and place in flushing fluid.</p>	<p>NOTE: Use water for water base paint and mineral spirits for oil base paint.</p> <p>2 Turn power ON. Turn prime valve up to close drain valve.</p>	<p>3 Increase pressure to 1/2. Hold gun against paint pail. Take trigger safety OFF. Trigger gun until flushing fluid appears</p>	<p>4 Move gun to waste pail, hold gun against pail, trigger gun to thoroughly flush system. Release trigger and put trigger safety ON.</p>
<p>1 Opérer la Décompression, points 1 - 4. Sortir le tuyau de succion de la peinture et le plonger dans le produit de rinçage.</p>	<p>Utiliser de l'eau pour une peinture à base aqueuse et du white-spirit pour une peinture à l'huile.</p> <p>2 Mettre en MARCHE. Mettre la vanne d'amorçage en position horizontale.</p>	<p>3 Augmenter la pression de moitié. Appuyer le pistolet contre le seau de peinture. DEVERROUILLER la gâchette. Actionner le pistolet jusqu'à ce que le fluide de rinçage s'écoule.</p>	<p>4 Approcher le pistolet du seau à déchets, l'appuyer contre le seau et actionner le pistolet pour rincer soigneusement le pulvérisateur. Relâcher la gâchette et la VERROUILLER.</p>
<p>1 Realice los pasos 1 - 4 del procedimiento de Descompresión. Retire el conjunto del tubo de aspiración del cubo de pintura e introdúzcalo en el líquido de lavado.</p>	<p>Utilice agua para las pinturas al agua y alcohol mineral para pinturas al aceite.</p> <p>2 Encienda la fuente de alimentación. Gire la válvula de cebado hasta la posición horizontal.</p>	<p>3 Aumente la presión a 1/2. Mantenga la pistola contra la lata de pintura. Suelte el seguro del gatillo. Dispare la pistola y aumente la presión hasta que aparezca líquido de lavado.</p>	<p>4 Mueva la pistola hasta el bidón de lavado, mantenga la pistola contra el bidón y dispárela para lavar el sistema. Suelte el gatillo y enganche el seguro.</p>

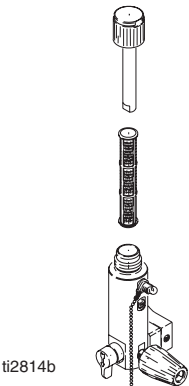
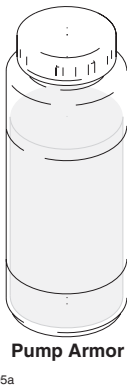
	 <p>PAINT FLUSH i2820a</p>	 <p>WASTE i2713a</p>	 <p>i2718a</p>
<p>5 Turn prime valve down to open drain valve and allow flushing fluid to circulate for 15 seconds to clean drain tube.</p>	<p>6 Raise siphon tube above flushing fluid and run sprayer for 15 to 30 seconds to drain fluid.</p>	<p>7 Turn prime valve up to close drain valve. Trigger gun into flushing pail to purge fluid from hose. Turn power OFF.</p>	<p>8 Turn prime valve down to open drain valve. Unplug sprayer.</p>
<p>5 Positionner la vanne d'amorçage vers le bas et faire circuler le produit de rinçage pendant 15 secondes pour nettoyer le tuyau de vidange.</p>	<p>6 Relever le tuyau de succion au-dessus du niveau de produit de rinçage et faire fonctionner le pulvérisateur pendant 15 à 30 secondes pour vidanger le produit.</p>	<p>7 Fermer la vanne de vidange. Actionner le pistolet au-dessus du seau de rinçage pour chasser le fluide du flexible. Mettre sur ARRET.</p>	<p>8 Ouvrir la vanne d'amorçage. Débrancher le pulvérisateur.</p>
<p>5 Gire hacia abajo la válvula de cebado y deje que el líquido de lavado circule durante aproximadamente 15 segundos para limpiar el tubo de drenaje.</p>	<p>6 Suba el tubo de aspiración por encima del líquido de lavado y haga funcionar el pulverizador durante 15 a 30 segundos para drenar el líquido.</p>	<p>7 Cierre la válvula de drenaje. Dispare la pistola en el recipiente de lavado para purgar el fluido de la manguera. Apague el sistema.</p>	<p>8 Abra la válvula de cebado. Desenchufe el pulverizador.</p>

 <p>ti2814b</p>	 <p>Pump Armor</p> <p>ti2895a</p>	 <p>ti2776a</p>
<p>9 Remove filters from gun and sprayer, if installed. Clean and inspect. Install filters.</p>	<p>10 If flushing with water, flush again with mineral spirits, or Pump Armor, to leave a protective coating to prevent freezing or corrosion.</p>	<p>11 Wipe sprayer, hose and gun with a rag soaked in water or mineral spirits.</p>
<p>9 Démonter les filtres du pistolet et du pulvérisateur, si existants. Nettoyer et examiner. Remonter les filtres.</p>	<p>10 En cas de rinçage à l'eau, rincer à nouveau avec du white-spirit ou un produit anti-corrosion pour que ce produit constitue un revêtement protecteur qui empêchera le gel ou la corrosion.</p>	<p>11 Essuyer le pulvérisateur, le flexible et le pistolet avec un chiffon imbibé d'eau ou de white-spirit.</p>
<p>9 Si estuvieran instalados, retire los filtros de la pistola y del pulverizador. Limpie e inspeccione. Instale los filtros.</p>	<p>10 Si se utiliza agua para el lavado, vuelva a lavar con alcohol mineral, o Protección para bombas y deje este recubrimiento protector en el pulverizador para ayudar a evitar la congelación o la corrosión.</p>	<p>11 Frote el pulverizador, la manguera y la pistola con un paño empapado en agua o alcohol mineral.</p>

Technical Data

Model	100 - 120V, A, Hz	220 - 240V, A, Hz	Generator Minimum W	Motor HP (W)	Cycles per gallon (liter)	Maximum Delivery gpm (lpm)	Maximum Tip Size		Fluid Outlet npsm
							1 Gun	2 Guns	
695	14.8, 50/60	9, 50/60	5000	1.75 (1300)	226 (60)	0.79 (3)	0.029	0.019	1/4 in
795	15, 50/60	10, 50/60	5000	2.00 (1490)	195 (52)	0.95 (3.6)	0.031	0.021	1/4 in
1095	15, 50/60	10, 50/60	5000	2.20 (1640)	123 (33)	1.1 (4.1)	0.033	0.023	1/4 in
Mark V	N/A	10, 50/60	5000	2.20 (1640)	110 (29)	1.2 (4.3)	0.035	0.023	3/8 in
1595	20/15, 50/60	N/A	5000	2.5 (1860)	110 (29)	1.25 (4.7)	0.037	0.025	1/4 in
Mark V	20/15, 50/60	N/A	5000	2.5 (1860)	110 (29)	1.25 (4.7)	0.037	0.025	3/8 in

Basic Sprayer Wetted Parts.....
 zinc- and nickel-plated carbon steel, nylon, stainless
 steel, PTFE, Acetel, leather, UHMWPE, aluminum
 tungsten carbide, PEEK, brass

Noise Level
 Sound power91 dBa*
 Sound pressure82 dBa*
 *per ISO 3744; measured at 3.1 feet (1 m)

Dimensions

Model	Weight lb (kg)		Height in (cm)		Length in (cm)	Width in (cm)
	Lo-Boy	Hi-Boy	Lo-Boy	Hi-Boy		
695	94 (43)	94 (43)	27.5 (69.9)	28.5 (72.4) Handle down, 38.75 (98.4) Handle up	37 (94)	22.5 (57.2)
795	98 (45)	98 (45)	27.5 (69.9)	28.5 (72.4) Handle down, 38.75 (98.4) Handle up	37 (94)	22.5 (57.2)
1095	N/A	120 (55)	N/A	29.5 (74.9) Handle down, 38.5 (97.8) Handle up	26 (66)	22.5 (57.2)
1595	N/A	125 (57)	N/A	29.5 (74.9) Handle down, 38.5 (97.8) Handle up	26 (66)	22.5 (57.2)
Mark V	N/A	130 (59)	N/A	29.5 (74.9) Handle down, 38.5 (97.8) Handle up	26 (66)	22.5 (57.2)

Caractéristiques techniques

Modèle	100-120V, A, Hz	220 - 240V, A, Hz	Génératrice Minimum W	Moteur HP (W)	Cycles par gallon (litre)	Débit maximum gpm (lpm)	Taille de buse maxi		Sortie produit npsm
							1 pistolet	2 pistolets	
695	14.8, 50/60	9, 50/60	5000	1,75 (1300)	226 (60)	0,79 (3)	0,029	0.019	1/4 in
795	15, 50/60	10, 50/60	5000	2,00 (1490)	195 (52)	0,95 (3,6)	0,031	0,021	1/4 in
1095	15, 50/60	10, 50/60	5000	2,20 (1640)	123 (33)	1,1 (4,1)	0,033	0,023	1/4 in
Mark V	N/D	10, 50/60	5000	2,20 (1640)	110 (29)	1,2 (4,3)	0,035	0,023	3/8 in.
1595	20/15, 50/60	N/D	5000	2,5 (1860)	110 (29)	1,25 (4,7)	0,037	0,025	1/4 in
Mark V	20/15, 50/60	N/D	5000	2,5 (1860)	110 (29)	1,25 (4,7)	0,037	0,025	3/8 in.

Pièces principales du pulvérisateur au contact du produit.....

acier au carbone galvanisé et nickelé, nylon, acier inox, PTFE, Acetel, cuir, UHMWPE, aluminium, carbure de tungstène, PEEK, laiton

Niveau de bruit

Puissance sonore

..... 91 dBa*

Pression sonore

..... 82 dBa*

* selon ISO 3744; mesuré à 3,1 pieds (1 m)

Dimensions

Modèle	Poids lb (kg)		Hauteur in. (cm)		Longueur in. (cm)	Largeur in. (cm)
	Lo-Boy	Hi-Boy	Lo-Boy	Hi-Boy		
695	94 (43)	94 (43)	27.5 (69.9)	28.5 (72.4) Handle down, 38.75 (98.4) Handle up	37 (94)	22.5 (57.2)
795	98 (45)	98 (45)	27.5 (69.9)	28.5 (72.4) Handle down, 38.75 (98.4) Handle up	37 (94)	22.5 (57.2)
1095	N/D	120 (55)	N/D	29,5 (74,9) poignée abaissée 38,5 (97,8) poignée relevée	26 (66)	22,5 (57,2)
1595	N/D	125 (57)	N/D	29,5 (74,9) poignée abaissée 38,5 (97,8) poignée relevée	26 (66)	22,5 (57,2)
Mark V	N/D	130 (59)	N/D	29,5 (74,9) poignée abaissée 38,5 (97,8) poignée relevée	26 (66)	22,5 (57,2)

Características técnicas

Modelo	100- 120V, A, Hz	220 - 240V, A, Hz	A mínima del generador	CV del motor (W)	Ciclos por galón (litro)	Caudal máximo gpm (lpm)	Tamaño máximo de la boquilla		Salida de fluido npsm
							1 pistola	2 pistolas	
695	14,8, 50/60	9, 50/60	5000	1,75 (1300)	226 (60)	0,79 (3)	0,029	0,019	1/4 in.
795	15, 50/60	10, 50/60	5000	2,00 (1490)	195 (52)	0,95 (3,6)	0,031	0,021	1/4 in.
1095	15, 50/60	10, 50/60	5000	2,20 (1640)	123 (33)	1,1 (4,1)	0,033	0,023	1/4 in.
Mark V	N/D	10, 50/60	5000	2,20 (1640)	110 (29)	1,2 (4,3)	0,035	0,023	3/8 in.
1595	20/15, 50/60	N/D	5000	2,5 (1860)	110 (29)	1,25 (4,7)	0,037	0,025	1/4 in.
Mark V	20/15, 50/60	N/D	5000	2,5 (1860)	110 (29)	1,25 (4,7)	0,037	0,025	3/8 in.

Piezas húmedas del pulverizador
básico.....

Acero al carbono revestido de zinc y de níquel, nylon,
acero inoxidable, PTFE, acetel, cuero, UHMWPE,
aluminio, carburo de tungsteno, PEEK, latón

Nivel de sonido

Potencia de sonido..... 91 dBa*

Presión de sonido..... 82 dBa*

* según la ISO 3744; medida a 1 m (3,1 pies) de distancia

Dimensiones

Modelo	Peso lb (kg)		Altura pulg. (cm)		Longitud pulg. (cm)	Anchura pulg. (cm)
	Lo-Boy	Hi-Boy	Lo-Boy	Hi-Boy		
695	94 (43)	94 (43)	27.5 (69.9)	28.5 (72.4) Handle down, 38.75 (98.4) Handle up	37 (94)	22.5 (57.2)
795	98 (45)	98 (45)	27.5 (69.9)	28.5 (72.4) Handle down, 38.75 (98.4) Handle up	37 (94)	22.5 (57.2)
1095	N/D	120 (55)	N/D	Manillar bajado 29,5 (74,9) Manillar alzado 38,5 (97,8)	26 (66)	22,5 (57,2)
1595	N/D	125 (57)	N/D	Manillar bajado 29,5 (74,9) Manillar alzado 38,5 (97,8)	26 (66)	22,5 (57,2)
Mark V	N/D	130 (59)	N/D	Manillar bajado 29,5 (74,9) Manillar alzado 38,5 (97,8)	26 (66)	22,5 (57,2)

Warranty / Garantie / Garantía

Graco warrants all equipment referenced in this document which is manufactured by Graco and bearing its name to be free from defects in material and workmanship on the date of sale to the original purchaser for use. With the exception of any special, extended, or limited warranty published by Graco, Graco will, for a period of 36 months from the date of sale, repair or replace any part of the equipment determined by Graco to be defective. This warranty applies only when the equipment is installed, operated and maintained in accordance with Graco's written recommendations.

This warranty does not cover, and Graco shall not be liable for general wear and tear, or any malfunction, damage or wear caused by faulty installation, misapplication, abrasion, corrosion, inadequate or improper maintenance, negligence, accident, tampering, or substitution of non-Graco component parts. Nor shall Graco be liable for malfunction, damage or wear caused by the incompatibility of Graco equipment with structures, accessories, equipment or materials not supplied by Graco, or the improper design, manufacture, installation, operation or maintenance of structures, accessories, equipment or materials not supplied by Graco.

This warranty is conditioned upon the prepaid return of the equipment claimed to be defective to an authorized Graco distributor for verification of the claimed defect. If the claimed defect is verified, Graco will repair or replace free of charge any defective parts. The equipment will be returned to the original purchaser transportation prepaid. If inspection of the equipment does not disclose any defect in material or workmanship, repairs will be made at a reasonable charge, which charges may include the costs of parts, labor, and transportation.

THIS WARRANTY IS EXCLUSIVE, AND IS IN LIEU OF ANY OTHER WARRANTIES, EXPRESS OR IMPLIED, INCLUDING BUT NOT LIMITED TO WARRANTY OF MERCHANTABILITY OR WARRANTY OF FITNESS FOR A PARTICULAR PURPOSE.

Graco's sole obligation and buyer's sole remedy for any breach of warranty shall be as set forth above. The buyer agrees that no other remedy (including, but not limited to, incidental or consequential damages for lost profits, lost sales, injury to person or property, or any other incidental or consequential loss) shall be available. Any action for breach of warranty must be brought within 2 years of the date of sale.

GRACO MAKES NO WARRANTY, AND DISCLAIMS ALL IMPLIED WARRANTIES OF MERCHANTABILITY AND FITNESS FOR A PARTICULAR PURPOSE, IN CONNECTION WITH ACCESSORIES, EQUIPMENT, MATERIALS OR COMPONENTS SOLD BUT NOT MANUFACTURED BY GRACO. These items sold, but not manufactured by Graco (such as electric motors, switches, hose, etc.), are subject to the warranty, if any, of their manufacturer. Graco will provide purchaser with reasonable assistance in making any claim for breach of these warranties.

In no event will Graco be liable for indirect, incidental, special or consequential damages resulting from Graco supplying equipment hereunder, or the furnishing, performance, or use of any products or other goods sold hereto, whether due to a breach of contract, breach of warranty, the negligence of Graco, or otherwise.

POUR LES CLIENTS DE GRACO PARLANT FRANCAIS

Les parties reconnaissent avoir convenu que la rédaction du présent document ainsi que de tous les documents, avis et procédures judiciaires exécutés, donnés ou intentés à la suite de ou en rapport, directement ou indirectement, avec les procédures concernées, sera en anglais.

PARA LOS CLIENTES DE GRACO QUE HABLAN ESPAÑOL

Las partes reconocen haber convenido que el presente documento, así como todos los documentos, notificaciones y procedimientos judiciales emprendidos, presentados o establecidos que tengan que ver con estas garantías directa o indirectamente, estarán redactados en inglés.

ADDITIONAL WARRANTY COVERAGE

Graco provides additional warranty as follows:

- Lifetime motor warranty - If the motor fails from normal use, Graco will replace the motor for the original purchaser for the life of the sprayer
- Lifetime drive train warranty - If the drive train fails from normal use, Graco will replace the drive train for the original purchaser for the life of the sprayer

TO PLACE AN ORDER, contact your Graco distributor, or call 1-800-690-2894 to identify the nearest distributor.

All written and visual data contained in this document reflects the latest product information available at the time of publication. Graco reserves the right to make changes at any time without notice.

This manual contains: English, French, Spanish

mm 311344

Graco Headquarters: Minneapolis

International Offices: Belgium, Korea, China, Japan

GRACO INC. P.O. BOX 1441 MINNEAPOLIS, MN 55440-1441

<http://www.graco.com>

11/2005, Rev 04/2009

Free Manuals Download Website

<http://myh66.com>

<http://usermanuals.us>

<http://www.somanuals.com>

<http://www.4manuals.cc>

<http://www.manual-lib.com>

<http://www.404manual.com>

<http://www.luxmanual.com>

<http://aubethermostatmanual.com>

Golf course search by state

<http://golfingnear.com>

Email search by domain

<http://emailbydomain.com>

Auto manuals search

<http://auto.somanuals.com>

TV manuals search

<http://tv.somanuals.com>