

**READ BEFORE USE
LIRE AVANT UTILISATION
LEA ANTES DE USAR**

Visit www.hamiltonbeach.com for our complete line of products and Use and Care Guides – as well as delicious recipes, tips, and to register your product online!

Rendez-vous sur www.hamiltonbeach.ca pour notre liste complète de produits et de nos manuels utilisateur – ainsi que nos délicieuses recettes, nos conseils et pour enregistrer votre produit en ligne !

¡Visite www.hamiltonbeach.com.mx para obtener nuestra línea completa de productos y las Guías de Uso y Cuidado, además de deliciosas recetas, consejos y para registrar su producto en línea!

Questions?
Please call us – our friendly associates are ready to help.
USA: 1.800.851.8900

Questions ?
N'hésitez pas à nous appeler – nos associés s'empresseront de vous aider.
CAN : 1.800.267.2826

¿Preguntas?
Por favor llámenos – nuestros amables representantes están listos para ayudar.
MEX: 01 800 71 16 100
Le invitamos a leer cuidadosamente este instructivo antes de usar su aparato.

Hamilton Beach®



5-Cup Personal Brewer Cafetière individuelle de 5 tasses Cafetera Personal para 5 Tazas

English	2
Français.....	11
Español	19

IMPORTANT SAFEGUARDS

When using electrical appliances, basic safety precautions should always be followed to reduce the risk of fire, electric shock, and/or injury to persons, including the following:

1. Read all instructions.
2. Do not touch hot surfaces. Use handles or knobs. Care must be taken, as burns can occur from touching hot parts or from spilled, hot liquid.
3. To protect against electric shock, do not place cord, plug, or coffeemaker in water or other liquid.
4. Close supervision is necessary when any appliance is used by or near children.
5. Unplug from outlet when the coffeemaker is not in use and before cleaning. Allow to cool before putting on or taking off parts and before cleaning the appliance.
6. Coffeemaker must be operated on a flat surface away from the edge of counter to prevent accidental tipping.
7. Do not operate any appliance with a damaged cord or plug, or after the appliance malfunctions or is dropped or damaged in any manner. Call our toll-free customer service number for information on examination, repair, or adjustment.
8. The use of accessory attachments not recommended by the appliance manufacturer may cause injuries.
9. Do not use outdoors.
10. Do not let cord hang over edge of table or counter or touch hot surfaces, including stove.
11. Be certain lid is securely in place during brew cycle and when pouring coffee. Do not use force when placing lid on coffeemaker.
12. Do not place coffeemaker on or near a hot gas or electric burner or in a heated oven.
13. To disconnect coffeemaker, turn OFF and then remove plug from wall outlet.
14. **WARNING!** To reduce the risk of fire or electric shock, do not remove the bottom cover. No user-serviceable parts are inside. Repair should be done by authorized service personnel only.
15. Do not use appliance for other than intended use.

SAVE THESE INSTRUCTIONS!

Other Consumer Safety Information

This appliance is intended for household use only.

WARNING! Shock Hazard: This appliance has a polarized plug (one wide blade) that reduces the risk of electric shock. The plug fits only one way into a polarized outlet. Do not defeat the safety purpose of the plug by modifying the plug in any way or by using an adapter. If the plug does not fit fully into the outlet, reverse the plug. If it still does not fit, have an electrician replace the outlet.

The length of the cord used on this appliance was selected to reduce the hazards of becoming tangled in or tripping over a longer cord. If a longer cord is necessary, an approved extension cord may be used. The electrical rating of the extension cord must be equal to or greater than the rating of the appliance. Care must be taken to arrange the extension cord so that it will not drape over the countertop or tabletop where it can be pulled on by children or accidentally tripped over.

To avoid an electrical circuit overload, do not use another high-wattage appliance on the same circuit with your appliance.

Parts and Features



4

How to Make Coffee

⚠ WARNING Burn Hazard.

To avoid hot coffee overflowing from the filter basket:

- When using decaffeinated coffee, do not exceed the coffee manufacturer's recommended serving amount.
- Press firmly on lid to ensure the lid is completely closed.
- Do not fill coffee grounds above the filter basket MAX fill line.

If filter basket overflow occurs, unplug coffeemaker and allow coffee in filter basket to cool before removing filter basket.

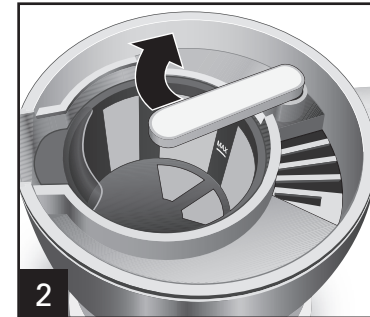

Plug in coffeemaker. Add water to water reservoir. Do not fill water above MAX fill line (25 oz./709 ml).



Place 1 Tablespoon (15 ml) coffee for each cup in filter basket. Do not fill coffee grounds above MAX fill line in the filter basket.

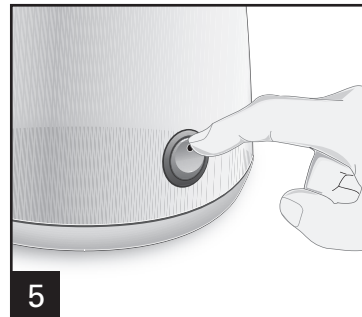
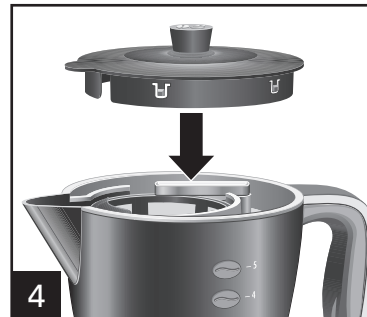

5

How to Clean

⚠ WARNING **Electrical Shock Hazard.**
Disconnect power before cleaning. Do not immerse cord, plug, or coffeemaker in water or any liquid.

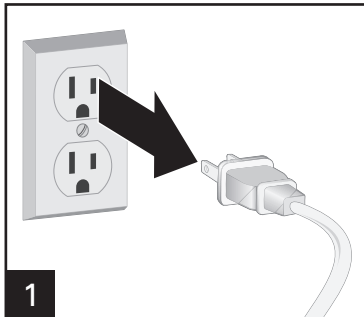

Unplug coffeemaker and allow to cool.

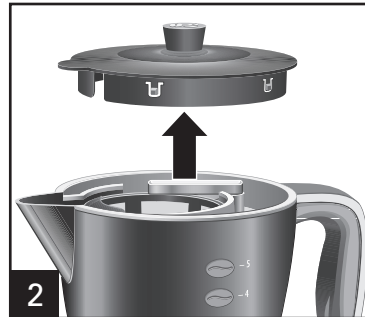

Remove lid and move showerhead to the side of the coffeemaker.

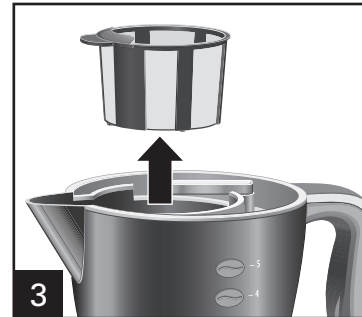

Remove filter basket and discard grounds.



Wash the inside of the coffeemaker with hot, soapy water. Rinse inside well. **DO NOT LET ANY SOAPY WATER GET INTO THE WATER RESERVOIR.**

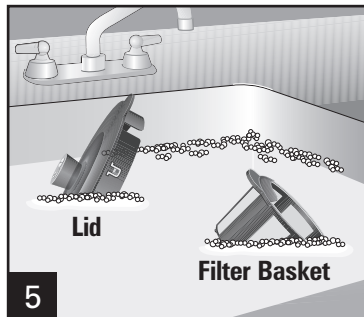

Wash the lid and filter basket in hot, soapy water or on top rack of dishwasher.



DO NOT use the "SANI" setting when washing in the dishwasher. "SANI" cycle temperatures could damage your product.

6

Cleaning With Vinegar

All coffeemakers should be cleaned at least once a month (once a week for areas with hard water).

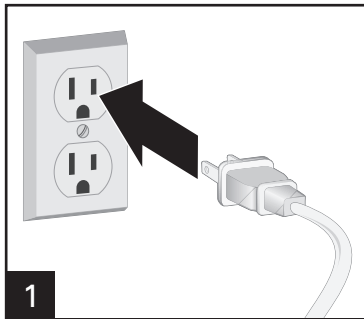

Pour 1 pint (2 cups/500 ml) vinegar into water reservoir.

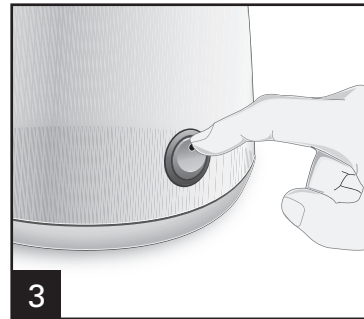

Place cover. Turn ON. Turn OFF after 1 minute and wait 30 minutes. Turn ON and then turn OFF when finished.

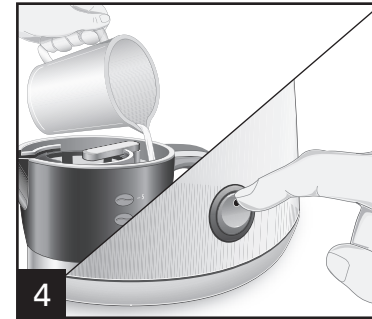

Run 2-3 more brew cycles with CLEAN WATER only. Allow to cool between cycles.

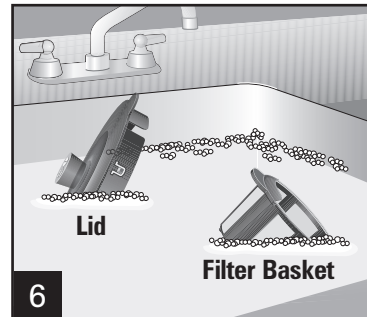
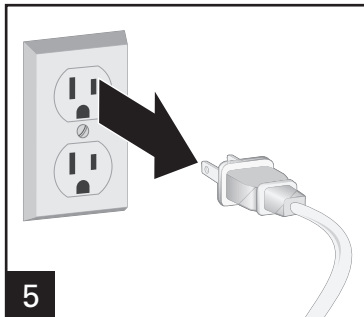

Wash the lid and filter basket in hot, soapy water or on top rack of dishwasher.



DO NOT use the "SANI" setting when washing in the dishwasher. "SANI" cycle temperatures could damage your product.

Troubleshooting

PROBLEM

PROBABLE CAUSE

Brew cycles take longer than when unit was new.

- Clean coffeemaker with vinegar. Follow instructions on page 7.

Amount of brewed coffee is less than when unit was new.

- Clean coffeemaker with vinegar. Follow instructions on page 7.

Unit shuts off early in brewing cycle.

- Clean coffeemaker with vinegar. Follow instructions on page 7.

Cover does not fit snugly.

- Make sure that the filter basket is properly positioned and that the cover is turned so that the tab fits into the pouring spout.

Coffee grounds are in your brewed coffee.

- Wait about 3 minutes after the brew cycle is complete before pouring.

Coffee grounds accidentally spill into the reservoir.

- Fill the reservoir with water and turn it upside down to discard water in the sink. Repeat this procedure to flush out the coffee grounds.

Notes

Limited Warranty

This warranty applies to products purchased and used in the U.S. and Canada. This is the only express warranty for this product and is in lieu of any other warranty or condition.

This product is warranted to be free from defects in material and workmanship for a period of one (1) year from the date of original purchase. During this period, your exclusive remedy is repair or replacement of this product or any component found to be defective, at our option; however, you are responsible for all costs associated with returning the product to us and our returning a product or component under this warranty to you. If the product or component is no longer available, we will replace with a similar one of equal or greater value.

This warranty does not cover glass, filters, wear from normal use, use not in conformity with the printed directions, or damage to the product resulting from accident, alteration, abuse, or misuse. This warranty extends only to the original consumer purchaser or gift recipient. Keep the original sales receipt, as proof of purchase is required to make a warranty claim. This warranty is void if the product is used for other than single-family household use or subjected to any voltage and waveform other than as specified on the rating label (e.g., 120V ~ 60 Hz).

We exclude all claims for special, incidental, and consequential damages caused by breach of express or implied warranty. All liability is limited to the amount of the purchase price. **Every implied warranty, including any statutory warranty or condition of merchantability or fitness for a particular purpose, is disclaimed except to the extent prohibited by law, in which case such warranty or condition is limited to the duration of this written warranty.** This warranty gives you specific legal rights. You may have other legal rights that vary depending on where you live. Some states or provinces do not allow limitations on implied warranties or special, incidental, or consequential damages, so the foregoing limitations may not apply to you.

To make a warranty claim, do not return this appliance to the store. Please call 1.800.851.8900 in the U.S. or 1.800.267.2826 in Canada or visit hamiltonbeach.com in the U.S. or hamiltonbeach.ca in Canada. For faster service, locate the model, type, and series numbers on your appliance.

PRÉCAUTIONS IMPORTANTES

Au moment d'utiliser des appareils électriques, on doit toujours respecter les règles de sécurité élémentaires afin de minimiser les risques d'incendie, d'électrocution et des blessures, notamment celles qui suivent :

1. Lire toutes les instructions.
2. Ne pas toucher aux surfaces chaudes. Utiliser les poignées ou les boutons. Prendre toutes les précautions nécessaires pour éviter les risques de brûlures occasionnés par les surfaces chaudes, les déversements de liquides chauds.
3. Pour éviter les risques d'électrocution, ne pas immerger le cordon, la fiche ou la cafetière dans l'eau ou tout autre liquide.
4. L'utilisation de tout appareil par ou près des enfants requiert une surveillance accrue.
5. Débrancher de la prise murale lorsque la cafetière n'est pas utilisée et avant le nettoyage. Laisser refroidir la cafetière avant d'installer ou de retirer des pièces et avant de la nettoyer.
6. Toujours placer la cafetière sur une surface plane et loin des bords de comptoir pour éviter le basculement accidentel lors de son fonctionnement.
7. Ne pas utiliser aucun appareil dont le cordon ou la prise est endommagé, ou toutes anomalies de fonctionnement de l'appareil, une chute ou tout autre dommage quel qu'il soit. Appeler notre numéro sans frais de service à la clientèle pour des renseignements concernant l'examen, la réparation ou l'ajustement.
8. L'utilisation d'accessoires non recommandés par le fabricant d'électroménagers peut causer des blessures.
9. Ne pas utiliser à l'extérieur.
10. Ne pas laisser pendre le cordon de la table ou du comptoir et éviter tout contact avec les surfaces chaudes, incluant la cuisinière.
11. S'assurer que le couvercle est bien fixé pendant le cycle d'infusion et au moment de verser le café. Ne pas utiliser la force pour fixer le couvercle de la cafetière.
12. Ne pas placer la cafetière sur ou près d'un brûleur chaud à gaz ou électrique ou dans un four chaud.
13. Pour débrancher la cafetière, tourner les boutons de réglage à ARRÊT puis débrancher la fiche de la prise murale.
14. **AVERTISSEMENT !** Pour éviter les risques d'incendie et d'électrocution, ne pas enlever le couvercle inférieur de la cafetière. Aucune pièce réparable à l'intérieur. Les réparations doivent être faites par un technicien agréé seulement.
15. N'utiliser cet appareil que pour les fonctions auxquelles il est destiné.

CONSERVER CES INSTRUCTIONS !

Autres consignes de sécurité pour le consommateur

Cet appareil est destiné à un usage domestique uniquement.

AVERTISSEMENT ! Risque d'électrocution : Cet appareil électroménager possède une fiche polarisée (une broche large) qui réduit le risque d'électrocution. Cette fiche n'entre que dans un seul sens dans une prise polarisée. Ne contrecarrez pas l'objectif sécuritaire de cette fiche en la modifiant de quelque manière que ce soit ou en utilisant un adaptateur. Si vous ne pouvez pas insérer complètement la fiche dans la prise, inversez la fiche. Si elle refuse toujours de s'insérer, faire remplacer la prise par un électricien.

La longueur du cordon installé sur cet appareil a été sélectionnée afin de réduire les risques d'enchevêtrement ou de faux pas causés par un fil trop long. L'utilisation d'une rallonge approuvée est permise si le cordon est trop court. Les caractéristiques électriques de la rallonge doivent être équivalentes ou supérieures aux caractéristiques de l'appareil. Prendre toutes les précautions nécessaires pour installer la rallonge de manière à ne pas la faire courir sur le comptoir ou sur une table pour éviter qu'un enfant ne tire sur le cordon ou trébuche accidentellement.

Pour éviter la surcharge du circuit électrique, ne pas utiliser un autre appareil à haute puissance sur le même circuit que cet appareil.

Pièces et caractéristiques



Comment faire du café

⚠ AVERTISSEMENT Risque de brûlure.

Pour éviter le débordement de café chaud du porte-filtre :

- Lors de l'utilisation d'un café décaféiné, ne dépassez pas les quantités recommandées par le fabricant de café.
- Appuyer fermement sur le couvercle pour s'assurer qu'il est complètement fermé.
- Ne pas remplir de grains de café au-delà de la ligne de remplissage MAX.

Si le panier-filtre déborde, débrancher la cafetière et laisser refroidir le panier-filtre avant de le retirer.



Brancher la cafetière. Ajouter de l'eau dans le réservoir d'eau. Ne pas remplir au-delà de la ligne de remplissage MAX (709 ml [25 oz]).

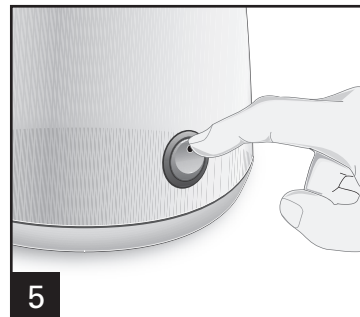
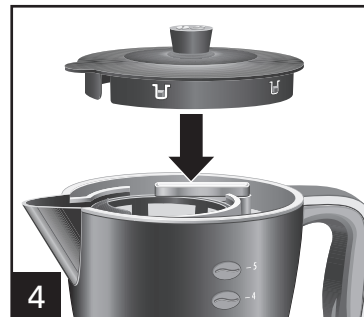

Déposer 15 ml (1 cuillère à soupe) de café moulu par tasse dans le panier-filtre. Ne pas remplir le panier-filtre de grains de café au-delà de la ligne de remplissage MAX.

Nettoyage

⚠ AVERTISSEMENT Risque d'électrocution.

Débrancher l'appareil avant le nettoyage. Ne pas immerger le cordon, la fiche ou la cafetière dans l'eau ou quelconque liquide.

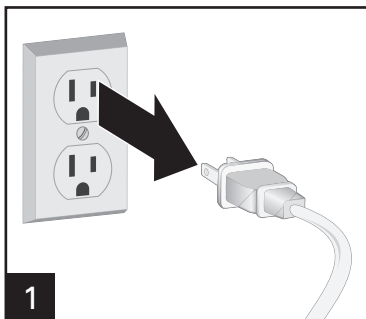

Débrancher la cafetière et laisser refroidir.

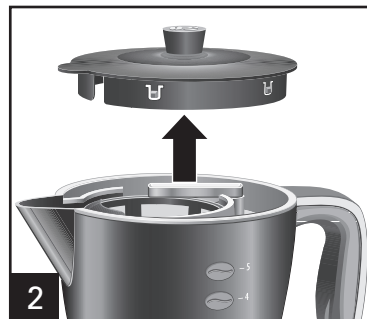

Retirer le couvercle et déplacer le diffuseur d'eau vers l'extérieur de la cafetière.

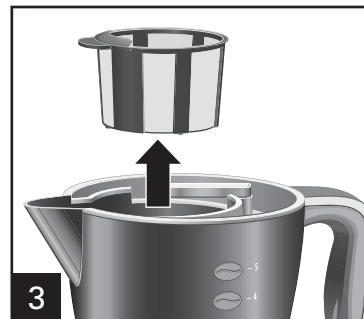

Retirer le panier-filtre et jeter le café moulu.



Laver l'intérieur de la cafetière avec de l'eau chaude savonneuse. Bien rincer l'intérieur. **NE PAS LAISSER DE RÉSIDUS D'EAU CHAUDE SAVONNEUSE POUR ÉVITER SON TRANSFERT DANS LE RÉSERVOIR À EAU.**

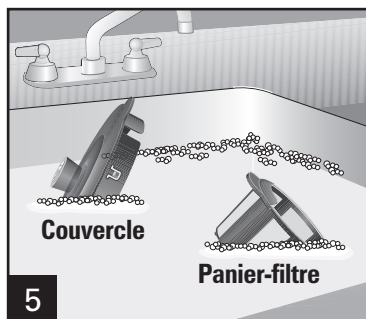

Laver le couvercle et le panier-filtre dans l'eau chaude savonneuse ou sur le panier supérieur du lave-vaisselle.



NE PAS utiliser le réglage "SANI" du lave-vaisselle. Les températures du cycle "SANI" peuvent endommager le produit.

Nettoyage avec du vinaigre

Toutes les cafetières doivent être nettoyées au moins une fois par mois (une fois par semaine pour les zones à eau calcaire).

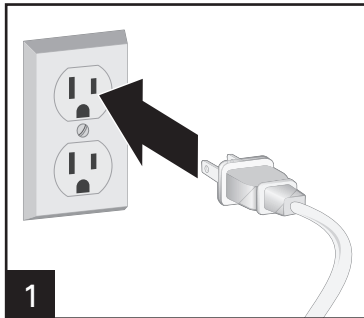

Verser 500 ml (2 tasses) de vinaigre dans le réservoir à eau.

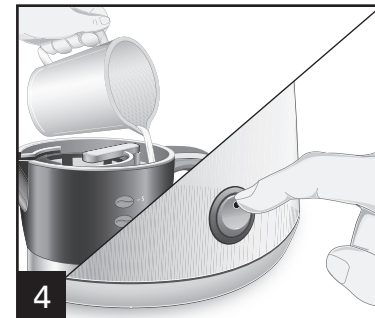
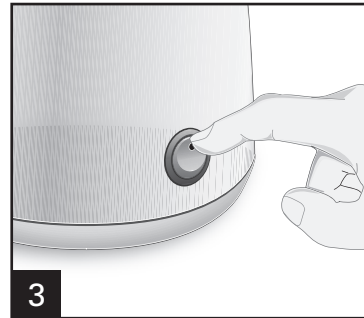

Placer le couvercle. Appuyer sur mise en marche (ON). Mettre hors tension (OFF) après 1 minute et attendre 30 minutes. Appuyer sur mise en marche (ON). Mettre hors tension (OFF) dès la fin de l'utilisation. Effectuer 2 ou 3 cycles d'infusion de plus avec de L'EAU PROPRE seulement. Permettre le refroidissement entre chaque cycle.

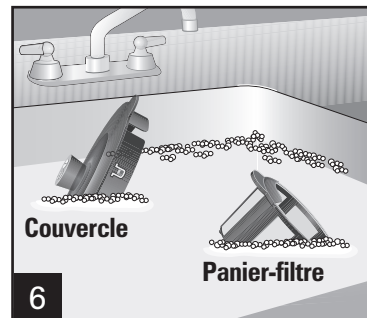
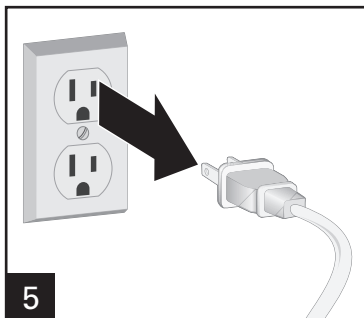

Laver le couvercle et le panier-filtre dans l'eau chaude savonneuse ou sur le panier supérieur du lave-vaisselle.



NE PAS utiliser le réglage "SANI" du lave-vaisselle. Les températures du cycle "SANI" peuvent endommager le produit.

Dépannage

PROBLÈME

CAUSE PROBABLE

Les cycles d'infusion sont plus longs qu'au moment où la cafetière était neuve.

- Nettoyer la cafetière avec du vinaigre. Suivre les instructions à la page 16.

La quantité de café infusé est moindre qu'au moment où la cafetière était neuve.

- Nettoyer la cafetière avec du vinaigre. Suivre les instructions à la page 16.

L'appareil s'éteint pendant le cycle d'infusion.

- Nettoyer la cafetière avec du vinaigre. Suivre les instructions à la page 16.

Le couvercle ne s'installe pas correctement.

- S'assurer que le panier-filtre est installé correctement et que le couvercle est tourné de manière à ce que la languette se positionne dans le bec verseur.

Présence de grains de café dans le café infusé.

- Une fois le cycle d'infusion terminé, attendre 3 minutes avant de verser le café.

Des grains de café moulu ont été accidentellement introduits dans le réservoir.

- Remplir le réservoir avec de l'eau et le retourner afin de jeter l'eau dans l'évier. Répéter cette procédure pour rincer tous les grains de café.

Garantie limitée

Cette garantie s'applique aux produits achetés et utilisés aux É.-U. et au Canada. C'est la seule garantie expresse pour ce produit et est en lieu et place de tout autre garantie ou condition.

Ce produit est garanti contre tout défaut de matériaux et de main-d'oeuvre pour une période de un (1) an à compter de la date d'achat d'origine. Au cours de cette période, votre seul recours est la réparation ou le remplacement de ce produit ou tout composant s'avérant défectueux, à notre gré, mais vous êtes responsable de tous les coûts liés à l'expédition du produit et le retour d'un produit ou d'un composant dans le cadre de cette garantie. Si le produit ou un composant n'est plus offert, nous le remplacerons par un produit similaire de valeur égale ou supérieure.

Cette garantie ne couvre pas le verre, les filtres, l'usure d'un usage normal, l'utilisation non conforme aux directives imprimées, ou des dommages au produit résultant d'un accident, modification, utilisation abusive ou incorrecte. Cette garantie s'applique seulement à l'acheteur original ou à la personne l'ayant reçu en cadeau. La présentation du reçu de vente d'origine comme preuve d'achat est nécessaire pour faire une réclamation au titre de cette garantie. Cette garantie s'annule si le produit est utilisé autrement que par une famille ou si l'appareil est soumis à toute tension ou forme d'onde différente des caractéristiques nominales précisées sur l'étiquette (par ex. : 120 V ~ 60 Hz).

Nous excluons toutes les réclamations au titre de cette garantie pour les dommages spéciaux, consécutifs et indirects causés par la violation de garantie expresse ou implicite. Toute responsabilité est limitée au prix d'achat. **Chaque garantie implicite, y compris toute garantie ou condition de qualité marchande ou d'adéquation à un usage particulier, est exonérée, sauf ans la mesure interdite par la loi, auquel cas la garantie ou condition est limitée à la durée de cette garantie écrite.** Cette garantie vous donne des droits légaux précis. Vous pouvez avoir d'autres droits qui varient selon l'endroit où vous habitez. Certaines provinces ne permettent pas les limitations sur les garanties implicites ou les dommages spéciaux ou indirects de telle sorte que les limitations ci-dessus ne s'appliquent peut-être pas à votre cas.

Ne pas retourner cet appareil au magasin lors d'une réclamation au titre de cette garantie. Téléphoner au 1.800.851.8900 aux É.-U. ou au 1.800.267.2826 au Canada ou visiter le site internet www.hamiltonbeach.com aux É.-U. ou www.hamiltonbeach.ca au Canada. Pour un service plus rapide, trouvez le numéro de modèle, le type d'appareil et les numéros de série sur votre appareil.

SALVAGUARDIAS IMPORTANTES

Cuando use aparatos eléctrico, siempre deben de seguirse precauciones básicas de seguridad para reducir riesgos de fuego, descargas eléctricas, y/o lesiones a personas, incluyendo lo siguiente:

1. Lea todas las instrucciones.
2. Verifique que el voltaje de su instalación corresponda con el del producto.
3. No toque superficies calientes. Use las manijas o perillas. Se debe de tener cuidado, ya que pueden ocurrir quemaduras al tocar partes calientes o liquido caliente derramado.
4. Para protegerse de una descarga eléctrica, no coloque el cable, enchufe o cafetera en agua u otros líquidos.
5. Se requiere de una estrecha supervisión cuando cualquier aparato está siendo usado por o cerca de niños.
6. Desconecte de la toma cuando ya sea que la cafetera o reloj no estén en uso o antes de limpiar. Deje enfriar antes de poner o quitar partes y antes de limpiar el aparato.
7. La cafetera debe funcionar sobre una superficie plana lejos de borde de una cubierta para prevenir que se ladee.
8. No opere ningún aparato con un cable o enchufe dañado, o después de que el aparato funcione mal o se caiga o dañe de cualquier manera. Llame a nuestro número gratuito de servicio al cliente para información sobre examinación, reparación o ajuste.
9. El uso de aditamentos de accesorio no recomendados por el fabricante del aparato puede causar daños.
10. No use en exteriores.
11. No deje que el cable cuelgue del borde de la mesa o cubierta o toque superficies calientes, incluyendo el horno.
12. Asegúrese que la tapa esté de manera segura en su lugar antes del ciclo de preparación y cuando vacíe café. No use fuerza cuando coloque la tapa en la cafetera.
13. No coloque la cafetera sobre o cerca de un quemador de gas o eléctrico caliente o en un horno caliente.
14. Para desconectar la cafetera, ponga los controles en APAGADO, luego remueva el enchufe de la toma de pared.
15. **¡ADVERTENCIA!** Para reducir el riesgo de fuego o descarga eléctrica, no remueva la cubierta inferior. No hay partes servibles en el interior. La reparación debe hacerse por personal de servicio autorizado únicamente.
16. No use el aparato para otro uso más que para el que fue diseñado.

¡GUARDE ESTAS INSTRUCCIONES!

Otra Información de Seguridad para el Cliente

Este aparato está planeado para uso doméstico.

¡ADVERTENCIA! Peligro de Descarga Eléctrica: Este aparato cuenta con un enchufe polarizado (una pata más ancha) que reduce el riesgo de una descarga eléctrica. El enchufe embona únicamente en una dirección dentro de un tomacorriente polarizado. No trate de obviar el propósito de seguridad del enchufe modificándolo de alguna manera o utilizando un adaptador. Si el enchufe no entra completamente en la toma, invierta el enchufe. Si aún no entra, haga que un electricista reemplace la toma.

El largo del cable que se usa en este aparato fue seleccionado para reducir el peligro de que alguien se enganche o tropiece con un cable más largo. Si es necesario usar un cable más largo, se podrá usar un cable de extensión aprobado. La clasificación eléctrica nominal del cable de extensión debe ser igual o mayor que la clasificación nominal del aparato. Es importante tener cuidado de colocar el cable de extensión para que no se pliegue sobre el mostrador o la mesera en donde niños puedan tirar del mismo o tropezarse accidentalmente. Para evitar una sobrecarga eléctrica, no use otro aparato de alto consumo de watts en el mismo circuito de su cafetera.

Partes y Características



Cómo Preparar Café

⚠ ADVERTENCIA Peligro de Quemarse.

Para evitar que el café caliente se desborde de la portafiltros:

- Cuando use café descafeinado, no exceda la cantidad de porción recomendada por el fabricante de café.
- Presione la tapa firmemente para asegurar que quede completamente cerrada.
- No llene con café molido por encima de la línea MAX de llenado del portafiltros.

Si ocurre un desborde del portafiltros, desenchufe la cafetera y deje que el café del portafiltros se enfríe antes de quitarlo.



Enchufe la cafetera. Agregue agua al depósito de agua. No llene con agua por encima de la línea MAX de llenado (25 oz./709 ml).

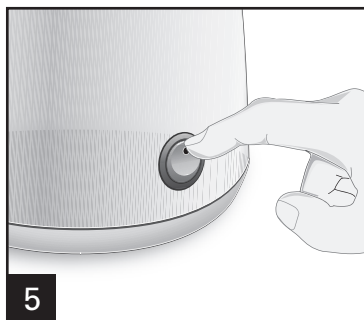
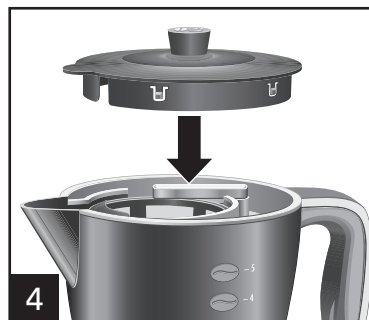

Coloque 1 cucharada (15 ml) de café por cada taza en el portafiltros. No llene con café molido por encima de la línea MAX de llenado del portafiltros.

Limpieza

⚠ ADVERTENCIA Peligro de Descarga Eléctrica.

Desconecte la energía antes de limpiar. No sumerja el cable, el enchufe o el cafetera en agua u otro líquido.

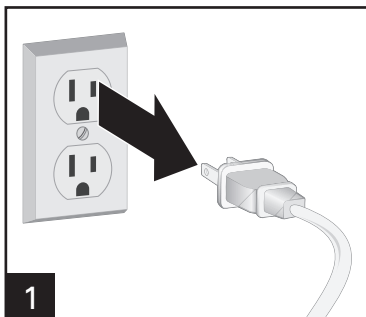

Desenchufe la cafetera y deja que se enfríe.

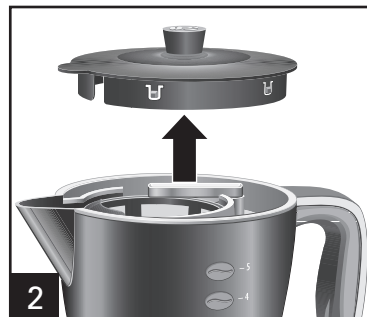

Quite la tapa y desplace el cabezal rociador al costado de la cafetera.

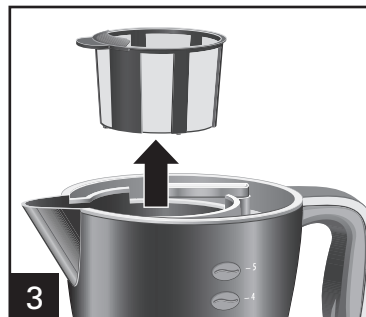

Quite el portafiltros y descarte el café usado.



Lave la parte interna de la cafetera con agua caliente jabonosa. Enjuague bien. **NO PERMITA EL INGRESO DE AGUA JABONOSA DENTRO DEL DEPÓSITO DE AGUA.**

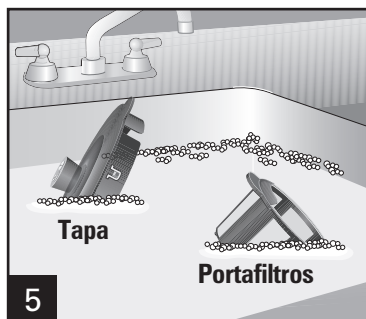

Lave la tapa y el portafiltros en agua caliente jabonosa o en el estante superior del lavavajillas.



No utilice la configuración "SANI" cuando la lave en el lavavajillas. Las temperaturas del ciclo "SANI" pueden dañar su producto.

Limpiando con Vinagre

Todas las cafeteras deben limpiarse por lo menos una vez por mes (una vez por semana en áreas de agua dura).

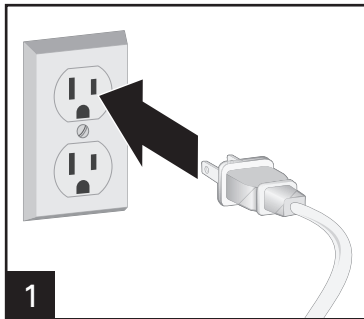

Vacíe medio litro (2 tazas/500 ml) de vinagre en el depósito de agua.

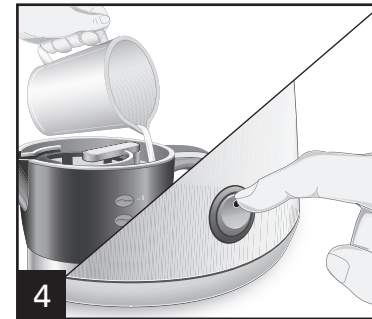
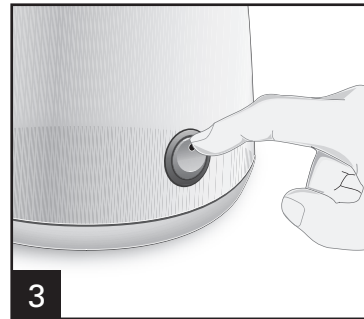

Coloque la tapa. Presione ENCENDIDO. APAGADO después de 1 minuto y espere 30 minutos. Presione ENCENDIDO. Presione APAGADO cuando termine. Haga 2-3 ciclos de preparación más con AGUA LIMPIA solamente. Deje enfriar entre ciclos.

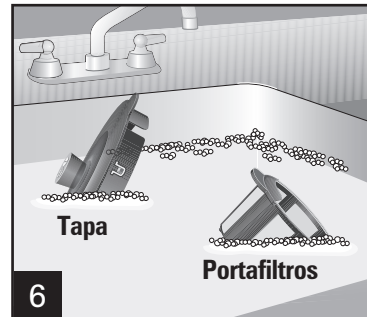
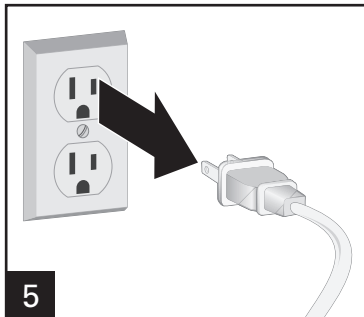

Lave la tapa y el portafiltros en agua caliente jabonosa o en el estante superior del lavavajillas.



No utilice la configuración "SANI" cuando la lave en el lavavajillas. Las temperaturas del ciclo "SANI" pueden dañar su producto.

Resolviendo Problemas

PROBLEMA

Los ciclos de preparación tardan más que cuando la unidad era nueva.

La cantidad de café preparado es menor a cuando la unidad era nueva.

La unidad se apaga antes de tiempo durante el ciclo de preparación.

La tapa no encastra bien.

Hay restos de café molido en el café preparado.

Cayó café molido dentro del depósito.

CAUSA PROBABLE

- Limpie la cafetera con vinagre. Siga las instrucciones de la página 24.

- Limpie la cafetera con vinagre. Siga las instrucciones de la página 24.

- Limpie la cafetera con vinagre. Siga las instrucciones de la página 24.

- Asegúrese de que el portafiltros esté bien colocado y que la tapa se halle orientada de modo que la lengüeta encastre dentro del pico vertedor.

- Espere 3 minutos después de finalizado el ciclo de preparación antes de servir

- Llene el depósito con agua y délo vuelta para descartar el agua en el fregadero. Repita este procedimiento para limpiar el café molido.



Grupo HB PS, S.A. de C.V.
Monte Elbruz No. 124-301
Colonia Palmitas, Delegación Miguel Hidalgo
C.P. 11560, México, Distrito Federal
01-800-71-16-100

PÓLIZA DE GARANTÍA

PRODUCTO:

MARCA:

MODELO:

Grupo HB PS, S.A. de C.V. cuenta con una Red de Centros de Servicio Autorizada, por favor consulte en la lista anexa el nombre y dirección de los establecimientos en la República Mexicana en donde usted podrá hacer efectiva la garantía, obtener partes, componentes, consumibles y accesorios; así como también obtener servicio para productos fuera de garantía. Para mayor información llame sin costo: **Centro de Atención al consumidor: 01 800 71 16 100**

Grupo HB PS, S.A. de C.V. le otorga a partir de la fecha de compra:
GARANTÍA DE 1 AÑO.

COBERTURA

- Esta garantía ampara, todas las piezas y componentes del producto que resulten con defecto de fabricación incluyendo la mano de obra.
- Grupo HB PS, S.A. de C.V. se obliga a reemplazar, reparar o reponer, cualquier pieza o componente defectuoso; proporcionar la mano de obra necesaria para su diagnóstico y reparación, todo lo anterior sin costo adicional para el consumidor.
- Esta garantía incluye los gastos de transportación del producto que deriven de su cumplimiento dentro de su red de servicio.

LIMITACIONES

- Esta garantía no ampara el reemplazo de piezas deterioradas por uso o por desgaste normal, como son: cuchillas, vasos, vasos, filtros, etc.
- Grupo HB PS, S.A. de C.V. no se hace responsable por los accidentes producidos a consecuencia de una instalación eléctrica defectuosa, ausencia de toma de tierra, clavija de enchufe en mal estado, etc.

EXCEPCIONES

Esta garantía no será efectiva en los siguientes casos:

- a) Cuando el producto se hubiese utilizado en condiciones distintas a las normales. (Uso industrial, semi-industrial o comercial.)
- b) Cuando el producto no hubiese sido operado de acuerdo con el instructivo de uso.
- c) Cuando el producto hubiese sido alterado o reparado por personas no autorizadas por Grupo HB PS, S.A. de C.V. el fabricante nacional, importador o comercializador responsable respectivo.
- d) Esta garantía pierde su validez si el producto es utilizado en un medio diferente a una vivienda unifamiliar o se somete a cualquier voltaje o forma de onda diferente a la especificada en la etiqueta de clasificación (ej., 120V ~ 60 Hz).

El consumidor puede solicitar que se haga efectiva la garantía ante la propia casa comercial donde adquirió su producto, siempre y cuando Grupo HB PS, S.A. de C.V. no cuente con talleres de servicio.

PROCEDIMIENTO PARA HACER EFECTIVA LA GARANTÍA

- Para hacer efectiva la garantía no deben exigirse mayores requisitos que la presentación del producto y la póliza correspondiente, debidamente sellada por el establecimiento que lo vendió.
- Para hacer efectiva la garantía, lleve su aparato al Centro de Servicio Autorizado más cercano a su domicilio (consulte la lista anexa).
- Si no existe Centro de Servicio Autorizado en su llame a nuestro Centro de Atención al Consumidor para recibir instrucciones de como hacer efectiva su garantía.
- El tiempo de reparación, en ningún caso será mayor de 30 días naturales contados a partir de la fecha de recepción del producto en nuestros Centros de Servicio Autorizados.
- En caso de que el producto haya sido reparado o sometido a mantenimiento y el mismo presente deficiencias imputables al autor de la reparación o del mantenimiento dentro de los treinta días naturales posteriores a la entrega del producto al consumidor, éste tendrá derecho a que sea reparado o mantenido de nuevo sin costo alguno. Si el plazo de la garantía es superior a los treinta días naturales, se estará a dicho plazo.
- El tiempo que duren las reparaciones efectuadas al amparo de la garantía no es computable dentro del plazo de la misma. Cuando el bien haya sido reparado se iniciará la garantía respecto de las piezas repuestas y continuará con relación al resto. En el caso de reposición del bien deberá renovarse el plazo de la garantía.

DÍA__ MES__ A—O__

Si desea hacer comentarios o sugerencias con respecto a nuestro servicio o tiene alguna queja derivada de la atención recibida en alguno de nuestros Centros de Servicio Autorizados, por favor dirigirse a:

GERENCIA INTERNACIONAL DE SERVICIO
01 800 71 16 100
Email: mexico.service@hamiltonbeach.com.mx

RED DE CENTROS DE SERVICIO AUTORIZADA GRUPO HB PS, S.A. DE C.V.

Distrito Federal

ELECTRODOMÉSTICOS

Av. Plutarco Elias Cailles No. 1499, Zacahuitzco MEXICO 09490 D.F.
Tel: 01 55 5235 2323 • Fax: 01 55 5243 1397

CASA GARCIA

Av. Patriotismo No. 875-B
Mixcoac MEXICO 03910 D.F.
Tel: 01 55 5563 8723 • Fax: 01 55 5615 1856

Nuevo Leon

FERNANDO SEPULVEDA REFACCIONES

Ruperto Martínez No. 238 Ote., Centro MONTERREY, 64000 N.L.
Tel: 01 81 8343 6700 • Fax: 01 81 8344 0486

Jalisco

SERVICIOS DE MANTENIMIENTO CASTILLO

Garibaldi No. 1450, Ladrón de Guevara
GUADALAJARA 44660 Jal.
Tel: 01 33 3825 3480 • Fax: 01 33 3826 1914

Chihuahua

DISTRIBUIDORA TURMIX

Av. Paseo Triunfo de la Rep. No. 5289 Local 2 A.
Int. Hipermart, Alamos de San Lorenzo
CD. JUAREZ 32340 Chih.
Tel: 01 656 617 8030 • Fax: 01 656 617 8030

Modelos:
43700

Tipo:
A88

Características Eléctricas:
120V~ 60Hz 650W

Los modelos incluidos en el instructivo de Uso y Cuidado pueden ir seguidos o no por un sufijo correspondiente a una o varias letras del alfabeto y sus combinaciones, separadas o no por un espacio, coma, diagonal, o guión. Como ejemplos los sufijos pueden ser: "Y" y/o "MX" y/o "MXY" y/o "Z".

Free Manuals Download Website

<http://myh66.com>

<http://usermanuals.us>

<http://www.somanuals.com>

<http://www.4manuals.cc>

<http://www.manual-lib.com>

<http://www.404manual.com>

<http://www.luxmanual.com>

<http://aubethermostatmanual.com>

Golf course search by state

<http://golfingnear.com>

Email search by domain

<http://emailbydomain.com>

Auto manuals search

<http://auto.somanuals.com>

TV manuals search

<http://tv.somanuals.com>