

Heath®/Zenith

Instant Motion Sensor Light Control

Models 5212 and 5213

Features

- Turns on lighting when motion is detected.
- Automatically turns lighting off.
- Photocell keeps the lighting off during daylight hours.

Requirements

- The Light Control requires a properly installed and working light fixture, operating on 120 volts AC.
- If you want to use Manual Mode, the fixture must be wired through a switch.

Parts

Package includes:

- Motion Sensor
- Lamp Adapter (5213)
- Two mounting screws

Typical Installation

The lamp module should only be used with Listed lamp fixtures. Never use a light bulb with a higher wattage rating than the rating of your fixture.

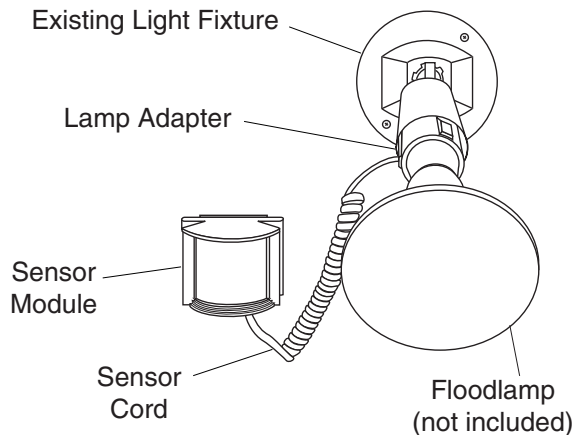

OPERATION

Mode:	On-Time:	Works:	Day	Night
Test	5 Sec		x	x
Auto	1, 5, 10 min.			x
Manual	Until Dawn*			x

* resets to Auto Mode at dawn.

TEST

Put the ON-TIME switch on the bottom of the sensor in the TEST position.



AUTO

Put the ON-TIME switch in the 1, 5 or 10 minute position.

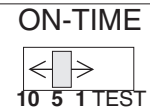

MANUAL OVERRIDE

Manual mode only works at night because daylight returns the sensor to AUTO.

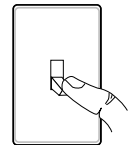

Flip the light switch off for one second then back on to toggle between AUTO and MANUAL MODE.

then...

Manual mode works with the ON-TIME switch in the 1, 5, or 10 position.

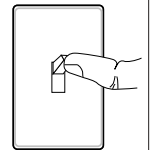

Mode Switching Summary

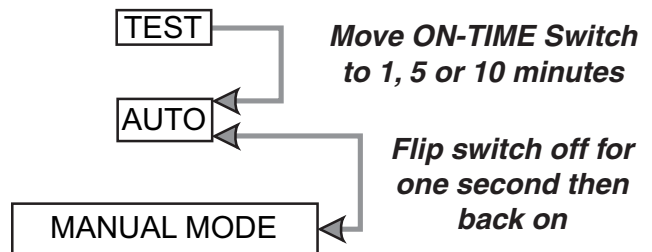

* If you get confused while switching modes, turn the power off for one minute, then back on. After the calibration time the control will be in the AUTO mode.

INSTALLATION

- ❑ Turn power off at the fuse or circuit breaker.

This model Instant Motion Sensor Light Control can be used with many indoor or outdoor light fixtures where the motion sensing feature is desired.

Keep the lamp at least 1" (25mm) from the sensor and cord.

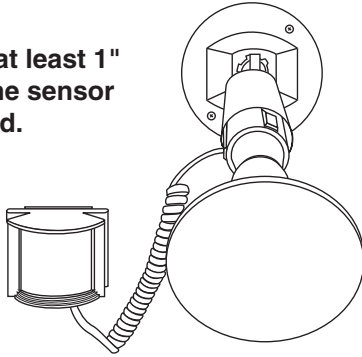

NOTE: Do not stretch the coils too tight when installing the remote sensor. The coils are needed to create a drip loop to prevent water from running into the fixture or the sensor.

- ❑ Open the light fixture if it is necessary. Remove the light bulb. Screw in the lamp module and replace the bulb.

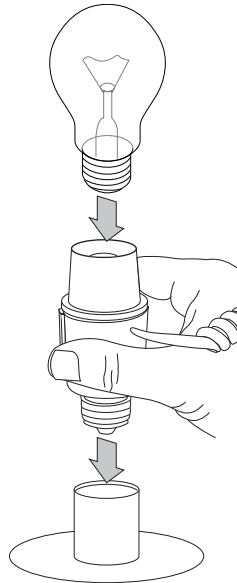

Warning - Risk of fire. Do not aim the lamps at a combustible surface within 3 ft. (1 m).

Mounting Sensor

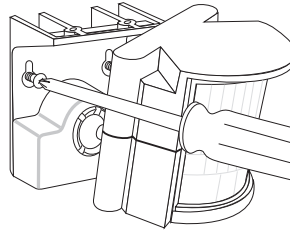

Wall Mount

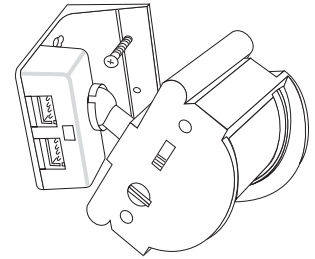

Ceiling Mount

- ❑ Mount the sensor 5 to 9 feet (1.5 to 2.7 meters) above the ground. **Place the sensor below or beside the lighting fixture so that the light from the fixture will not hit the sensor.** Secure the sensor to the wall with the screws provided. It will be necessary to tilt the sensor head to the side when mounting.

NOTE: Mounting the sensor directly above the lamps may increase false triggering.

- ❑ Plug the adapter cord(s) into the sensor module. The adapter cord's plug is polarized for proper installation.

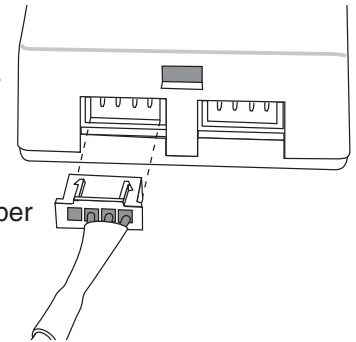

- ❑ The sensor/control is capable of controlling two lamp adapters. This illustration shows a typical installation with two lamp adapters controlling PAR-38 lamps. Note the sensor is below the lamps and there is sufficient cord from the adapters to form a drip loop to prevent water from running down the cords and into the sensor. Also, **the lamps must stay at least 1" (25mm) from the sensor.**

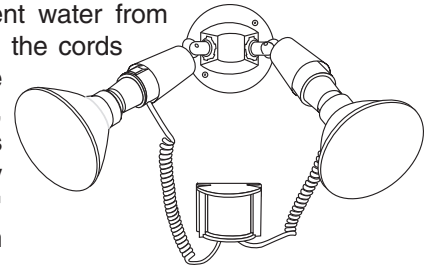

TEST AND ADJUSTMENT

- ❑ Turn on the circuit breaker and light switch.

NOTE: Sensor has a 1 1/2 minute warm up period before it will detect motion. When first turned on or when switching from Manual to Auto mode wait 1 1/2 minutes.

- ❑ Turn the SENSITIVITY (SENS) control to the mid position and the ON-TIME control to the TEST position.

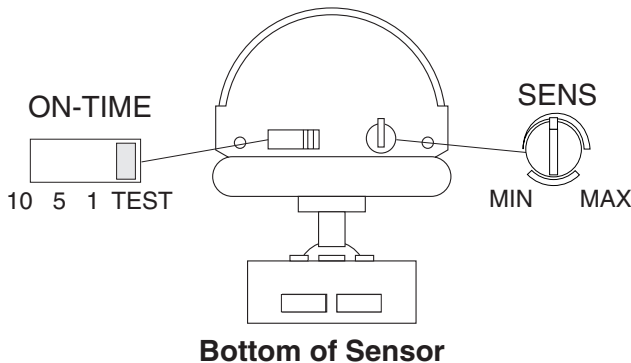

Avoid aiming the control at:

- Objects that change temperature rapidly, such as **heating vents and air conditioners**. These heat sources could cause false triggering.
- Areas where **pets or traffic** may trigger the control.
- **Nearby large, light-colored objects** reflecting light may trigger the shut-off feature. Do not point other lights at the sensor.

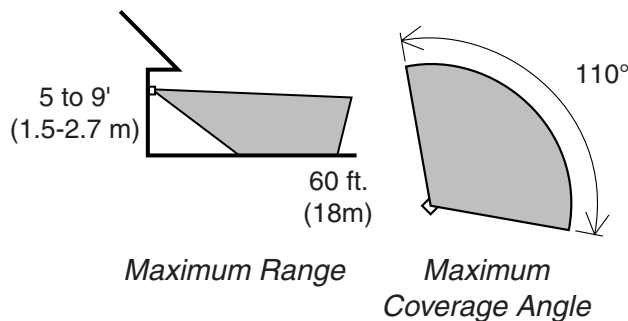

The detector is less sensitive to motion directly towards it and more sensitive to cross motion.

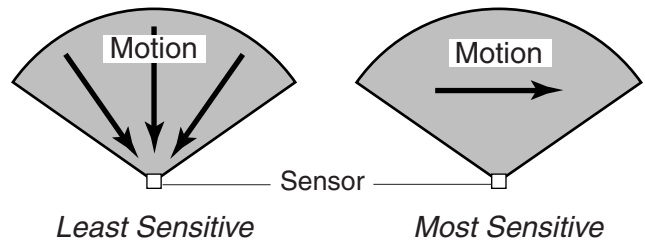

- ❑ Walk through the coverage area noting where you are when the lights turn on. Move the sensor head up, down, or sideways to change the coverage area.
- ❑ Adjust the SENSITIVITY as needed. Too much sensitivity may increase false triggering.
- ❑ Set the amount of TIME you want the lights to stay on after motion is detected (1, 5, or 10 minutes).

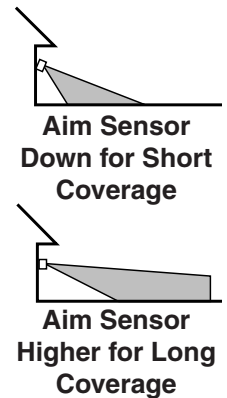

SPECIFICATIONS

- Range Up to 60' (18m) [varies with surrounding temperature].
- Sensing Angle Up to 110°
- Electrical Load Up to 150Watts Maximum (per adapter) Incandescent.
- Power Requirements . . 120 VAC, 60 Hz
- Operating Modes TEST, AUTO and MANUAL
- Time Delay 1 , 5, 10 minutes
- Sensitivity Adjustable

DESA Specialty Products™ reserves the right to discontinue products and to change specifications at any time without incurring any obligation to incorporate new features in products previously sold.

TROUBLESHOOTING GUIDE

SYMPTOM	POSSIBLE CAUSE
Light will not come on.	<ol style="list-style-type: none"> 1. Light switch is turned off. 2. Lamp is loose or burned out. 3. Fuse is blown or circuit breaker is turned off. 4. Daylight turn-off is in effect (<i>recheck after dark</i>). 5. Re-aim the sensor to cover desired area. 6. Cable not fully plugged in.
Light comes on in daylight.	<ol style="list-style-type: none"> 1. Light Control may be installed in a relatively dark location. 2. Light Control is in Test (<i>Set control switch to an ON-TIME position</i>).
Light comes on for no apparent reason.	<ol style="list-style-type: none"> 1. Light Control may be sensing small animals or automobile traffic (<i>re-aim sensor</i>). 2. Sensitivity is set too high (<i>Reduce sensitivity</i>).

SYMPTOM	POSSIBLE CAUSE
Light stays on continuously.	<ol style="list-style-type: none"> 1. A sensor is positioned too close to the lamp or pointed at nearby objects that cause heat to trigger the sensor (<i>Reposition the lamp away from the sensor or nearby objects</i>). 2. Light Control is pointed toward a heat source like an air vent, dryer vent, or brightly-painted heat-reflective surface (<i>Reposition sensor</i>). 3. Sensor is in Manual Mode (<i>Set to Auto Mode</i>).
Light flashes on and off.	<ol style="list-style-type: none"> 1. Heat or light from the lamp may be turning the Light Control on and off (<i>Reposition the sensor away from the light</i>). 2. Heat being reflected from other objects may be affecting the sensor (<i>Reposition sensor</i>). 3. Light Control is in the Test mode and warming up (<i>Flashing is normal under these conditions</i>).

TECHNICAL SERVICE

(Do Not Send Products)

If you experience a problem, follow this guide. You may also want to visit our Web site at: www.desatech.com. If the problem persists, call* for assistance at **1-800-858-8501**, 7:30 AM to 4:30 PM CST (M-F). You may also write* to: DESA Specialty Products™

P.O. Box 90004, Bowling Green, KY 42102-9004

ATTN: Technical Service Specialty Products

* If contacting Technical Service, please have the following information available: Model Number, Date of Purchase, and Place of Purchase.

No Service Parts Available for this Product

FIVE YEAR LIMITED WARRANTY

This is a "Limited Warranty" which gives you specific legal rights. You may also have other rights which vary from state to state or province to province. For a period of five years from the date of purchase, any malfunction caused by factory defective parts or workmanship will be corrected at no charge to you. **Light bulbs are not covered.** To obtain a refund or a replacement, return the product to the place of purchase.

Not Covered - Repair service, adjustment and calibration due to misuse, abuse or negligence, light bulbs and other expendable items are not covered by this warranty. Unauthorized service or modification of the product or of any furnished component will void this warranty in its entirety. This warranty does not include reimbursement for inconvenience, installation, setup time, loss of use, or unauthorized service.

This warranty covers only DESA Specialty Products™ assembled products and is not extended to other equipment and components that a customer uses in conjunction with our products.

THIS WARRANTY IS EXPRESSLY IN LIEU OF ALL OTHER WARRANTIES, EXPRESS OR IMPLIED, INCLUDING ANY WARRANTY, REPRESENTATION OR CONDITION OF MERCHANT ABILITY OR THAT THE PRODUCTS ARE FIT FOR ANY PARTICULAR PURPOSE OR USE, AND SPECIFICALLY IN LIEU OF ALL SPECIAL, INDIRECT, INCIDENTAL, OR CONSEQUENTIAL DAMAGES.

REPAIR OR REPLACEMENT SHALL BE THE SOLE REMEDY OF THE CUSTOMER AND THERE SHALL BE NO LIABILITY ON THE PART OF DESA SPECIALTY PRODUCTS™ FOR ANY SPECIAL, INDIRECT, INCIDENTAL, OR CONSEQUENTIAL DAMAGES, INCLUDING BUT NOT LIMITED TO ANY LOSS OF BUSINESS OR PROFITS, WHETHER OR NOT FORESEEABLE. Some states or provinces do not allow the exclusion or limitation of incidental or consequential damages, so the above limitation or exclusion may not apply to you. Retain receipt for warranty claims.

Heath®/Zenith

CONTROL DE LUZ DECORATIVO SENSOR DE MOVIMIENTO

Modelos 5212 y 5213

Características

- Prende la luz cuando detecta movimiento.
- Apaga la luz automáticamente.
- La fotocélula mantiene la luz apagada durante el día.

Requisitos

- El Control de Luz requiere 120 VCA.
- Para usar el Modo Manual, conecte el control con un interruptor.

Piezas

Paquete incluye:

- Detector de movimiento
- Adaptador de lámpara (5213)
- Dos tornillos para el módulo

Instalación Típica

El módulo de lámpara se debe usar sólo con los aparatos de lámpara listados. Nunca use una bombilla con un vatiaje más alto que el clasificado para su aparato.

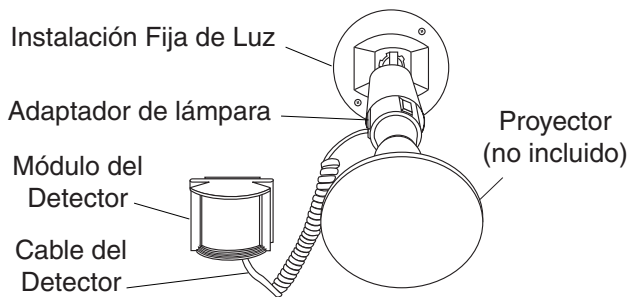

FUNCIONAMIENTO

Modalidad:	tiempo encendido	Trabaja:	Día	Noche
Prueba	5 seg.		x	x
Autom.	1, 5 ó 10 min.			x
Manual	Hasta el amanecer*			x

*Se pone en Automático al amanecer.

Cuando lo prenda por primera vez espere unos 1 1/2 minutos hasta que el circuito se calibre.

Para PRUEBA:

Ponga el interruptor de tiempo (ON-TIME), al fondo del detector, en la posición de prueba (TEST).



Para AUTOMATICO:

Ponga el interruptor de tiempo (ON-TIME) en la posición de 1, 5 ó 10 minutos.

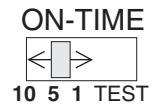

Para MODO MANUAL:

El modo manual funciona sólo por la noche porque la luz del día pone al detector en modo AUTOMATICO.

Apague el interruptor por un segundo y vuélvalo a prender.

El modo manual funciona sólo cuando el interruptor de tiempo (ON-TIME) está en la posición de 1, 5 ó 10 minutos.

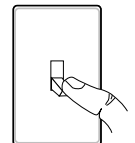

1 segundo
APAGADO
luego...

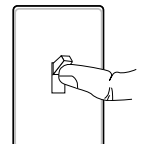

...préndalo.

Resumen de las modalidades del interruptor

PRUEBA

Mueva el interruptor de tiempo (ON-TIME) a 1, 5 ó 10 minutos

AUTOM.

Apague el interruptor por un segundo y préndalo de nuevo*

MODO MANUAL

* Si se confunde mientras cambia de fases, apague la electricidad por un minuto y préndala de nuevo. Después del tiempo de calibración el control estará en fase AUTO(MATICA).

INSTALACION

- ❑ **Apague la energía en el fusible o cortacircuitos.** Este modelo Control Instantáneo de Luz y Detector de Movimiento puede ser usado con muchos aparatos de dentro o fuera de casa donde se desee la característica de detección de movimiento.

Mantenga la lámpara por lo menos a 25 mm del detector y del cordón.



NOTA: No estire las bobinas demasiado cuando instale el detector de movimiento. A las bobinas se las necesita para crear un lazo de goteo para evitar que el agua entre al aparato o al detector.

- ❑ Abra la parte superior de la instalación fija si es necesario. Quite la bombilla. Atornille el módulo de la lámpara y coloque de nuevo la lámpara.

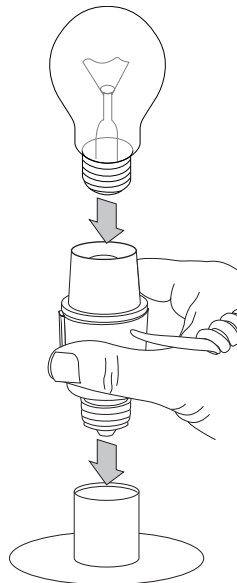

Advertencia - Riesgo de incendio. No apunte las lámparas a superficies combustibles dentro de un 1 metro.

Montaje del detector

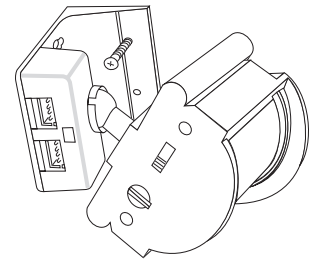
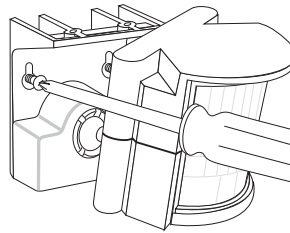

Montaje en pared

Montaje en alero

- ❑ Monte el detector de 1, 5 a 2,7 metros sobre el suelo. **Coloque el detector debajo de, o al lado del, aparato de luz de manera que la luz del aparato no vaya hacia el detector.** Asegure el detector a la pared con los tornillos provistos. Será necesario inclinar el cabezal del detector hacia un lado cuando se lo monte.

NOTA: La instalación del detector directamente por sobre las lámparas puede aumentar las falsas alarmas.

- ❑ Enchufe el(los) cordón(es) en el módulo del detector. El enchufe del cordón del adaptador está polarizado para una correcta instalación.

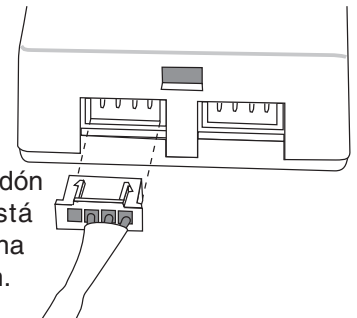

- ❑ El detector/control es capaz de controlar los dos adaptadores de lámpara. Esta ilustración muestra la instalación típica de dos adaptadores de lámpara que controlan lámparas PAR-38. Nota que el detector está debajo de las lámparas y que hay suficiente cordón de los adaptadores para formar un lazo de goteo para evitar que el agua corra por el cordón y entre al detector. Además, **las lámparas deben estar por lo menos a 25 mm del detector.**



PRUEBA Y AJUSTE

- ❑ **Prenda el cortacircuitos y el interruptor de luz.**

NOTA: El detector tiene un período de cerca de 1 1/2 minutos de calentamiento antes de detectar movimiento. Cuando lo prenda por primera vez, espere unos 1 1/2 minutos.

- ❑ Gire el control de sensibilidad (SENS) a el medio, y el control de tiempo (ON-TIME) a la posición de prueba (TEST).

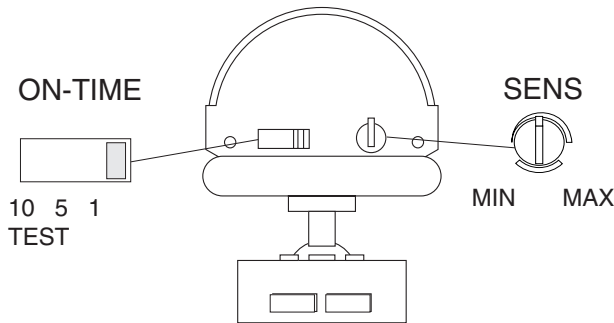

Parte de abajo del detector

Evite apuntar el control hacia:

- Objetos que cambien rápidamente de temperatura tales como **ductos de calefacción y acondicionadores de aire**. Estas fuentes de calor pueden causar falsas alarmas.
- Areas donde **animales domésticos o el tráfico** puedan activar el control.
- **Los objetos grandes cercanos y de colores resplandecientes** que reflejan la luz del día pueden hacer que el detector se apague. No apunte otras luces hacia el detector.

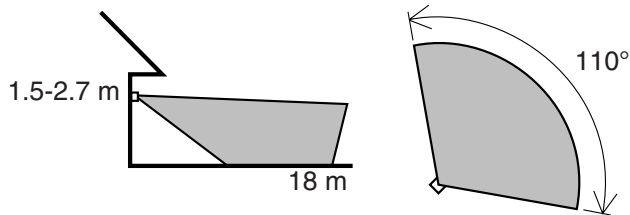

Alcance Máximo

Angulo de Cobertura Máxima

El detector es menos sensible del movimiento que se dirige hacia él.

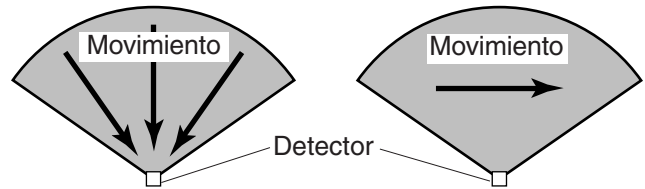

Lo menos sensible

Lo más sensible

- ❑ Camine por el área a protegerse y dése cuenta dónde está cuando se prende la luz. Mueva la cabeza del detector hacia arriba, hacia abajo o hacia los lados para cambiar el área de protección.
- ❑ Fije la sensibilidad (SENS) como necesite. Demasiada sensibilidad puede aumentar las falsas alarmas. Use el Aumento de Distancia para más protección.
- ❑ Fije el período de tiempo (ON-TIME) que la luz debe quedarse prendida después de detectar movimiento (1, 5 ó 10 minutos).

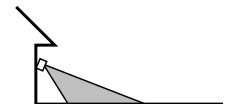

Apunte el detector hacia abajo para poca cobertura

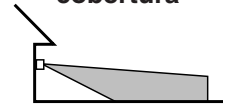

Apunte el detector más arriba para mayor cobertura

ESPECIFICACIONES

- Alcance Hasta 18 m (varía con la temperatura del medio ambiente).
- Angulo de detección Hasta 110°
- Carga Eléctrica Hasta 150 Vatios Máximo (por adaptador) incandescente.
- Requisitos de Energía 120 VCA, 60 Hz
- Fases de Operación PRUEBA, AUTOMATICO y MODO MANUAL
- Retardo de Tiempo 1, 5, 10 minutos
- Sensibilidad Ajustable

DESA Specialty Products™ se reserva el derecho de discontinuar productos y de cambiar especificaciones a cualquier momento sin incurrir en ninguna obligación de tener que incorporar nuevas características en los productos vendidos con anterioridad.

GUIA DE INVESTIGACION DE AVERIAS

SINTOMA	POSIBLE CAUSA
La luz no se enciende.	<ol style="list-style-type: none"> 1. El interruptor de luz está apagado. 2. El faro está flojo o fundido. 3. El fusible está quemado o el cortacircuitos está apagado. 4. La desconexión de luz del día está en efecto. <i>(Compruébelo al anochecer).</i> 5. Apunte de nuevo el detector para cubrir las áreas deseadas. 6. El cable no está completamente enchufado.
La luz se queda prendida continuamente.	<ol style="list-style-type: none"> 1. Un faro está colocado demasiado cerca al detector o apunta a objetos cercanos que hacen que el calor active el detector. <i>(Reposicione la lámpara lejos del detector o de los objetos cercanos).</i> 2. El Control de Luz está apuntando hacia una fuente de calor tal como un conducto de aire, de secadora o hacia una superficie con pintura brillante y que refleja el calor. <i>(Reposicione el detector).</i> 3. El control de luz está en la Modo Manual. <i>(Cámbiela a Automática).</i>

SYMPTOM	POSSIBLE CAUSE
La luz se prende sin ninguna razón aparente.	<ol style="list-style-type: none"> 1. El Control de Luz puede estar detectando animales pequeños o el tránsito de automóviles. <i>(Reapunte el detector).</i> 2. La Sensibilidad es demasiado alta. <i>(Reduzca la sensibilidad. Apague el Aumento de Distancia).</i>
La luz se prende durante el día.	<ol style="list-style-type: none"> 1. El Control de Luz puede estar instalado en un lugar relativamente oscuro. 2. El Control de Luz está en fase de Prueba. <i>(Fije el interruptor del control a alguna posición de TIEMPO).</i>
La luz se prende y se apaga.	<ol style="list-style-type: none"> 1. El calor o la luz de las lámparas pueden estar prendiendo y apagando el Control de Luz. <i>(Reposicione las lámparas lejos del detector).</i> 2. El calor que se refleja de otros objetos pueden estar afectando al detector. <i>(Reposicione el detector).</i> 3. El Control de Luz está en fase de Prueba y calentándose. <i>(El prenderse y apagarse es normal bajo estas condiciones).</i>

SERVICIO TÉCNICO

(No enviar los productos)

Si tiene algún problema por favor siga esta guía. Lo sentimos, pero no podemos contestar preguntas en español por teléfono. Usted puede también escribir* a:

DESA Specialty Products™

P.O. Box 90004, Bowling Green, KY 42102-9004

* Si se llama al Servicio Técnico, por favor tener lista la siguiente información: Número de Modelo, Fecha de compra y Lugar de compra.

No hay piezas de servicio disponibles para este producto

GARANTÍA LIMITADA A 5 AÑOS

Esta es una "Garantía Limitada" que le da a Ud. derechos legales específicos. Usted puede también tener otros derechos que varían de estado a estado o de provincia a provincia.

Por un período de 5 años desde la fecha de compra, cualquier mal funcionamiento ocasionado por partes defectuosas de fábrica o mano de obra será corregido sin cargo para Ud. **Las bombillas no están cubiertas.** Para obtener el reembolso o reemplazo, devuelva el producto al lugar de compra.

No cubierto - Los servicios de reparación, regulación y calibración debidos al mal uso, abuso o negligencia, las bombillas y otras partes fungibles no se cubren con esta garantía. Los Servicios no autorizados o modificaciones del producto o de cualquier componente que se provee invalidarán esta garantía en su totalidad. Esta garantía no incluye reembolso por inconveniencia, instalación, tiempo de montaje, pérdida por uso, o servicio no autorizado.

Esta garantía cubre solamente los productos ensamblados por DESA Specialty Products™ y no se extiende a otros equipos o componentes que el consumidor usa junto con nuestros productos.

ESTA GARANTÍA ESTÁ EXPRESAMENTE EN LUGAR DE OTRAS GARANTÍAS, EXPRESADAS O SOBREENTENDIDAS, INCLUYENDO CUALQUIER GARANTÍA, REPRESENTACIÓN O CONDICIÓN DE COMERCIABILIDAD O QUE LOS PRODUCTOS SE ADAPTEN PARA CUALQUIER PROPÓSITO O USO EN PARTICULAR, Y ESPECIFICAMENTE EN LUGAR DE TODOS LOS DAÑOS ESPECIALES, INDIRECTOS, INCIDENTALES Y CONSECUENTES.

LA REPARACIÓN O EL REEMPLAZO DEBERÍA SER LA ÚNICA SOLUCIÓN DEL CLIENTE Y NO HABRÁ RESPONSABILIDAD POR PARTE DE DESA SPECIALTY PRODUCTS™ POR CUALQUIER DAÑO ESPECIAL, INDIRECTO, INCIDENTAL O CONSECUENTE, INCLUIDOS PERO NO LIMITADOS A CUALQUIER PÉRDIDA DE NEGOCIO O GANACIAS SEAN O NO PREVISIBLES. Algunos estados o provincias no permiten la exclusión o limitación de daños incidentales o consecuentes, de modo que la limitación o exclusión arriba indicada puede que no se aplique a Ud. Guarde el recibo para reclamos de garantía.

Commande d'éclairage à détecteur de mouvement instantané

Modèle 5212 et 5213

Caractéristiques

- Allume l'éclairage sur détection d'un mouvement.
- Éteint automatiquement l'éclairage.
- La cellule photoélectrique garde l'éclairage fermé pendant la journée.

Exigences

- La commande exige un luminaire en bon état de fonctionnement, raccordé à un circuit 120 V c.a.
- Pour utiliser le mode Manuel, le luminaire doit être raccordé à un interrupteur mural.

Pièces

L'emballage comprend :

- Un détecteur de mouvement
- Un adaptateur pour ampoule (5213)
- Deux vis d'installation

Installation classique

Le module pour ampoule doit être utilisé seulement avec des luminaires homologués. Ne jamais utiliser une ampoule dont la puissance est supérieure à la puissance maximum établie pour le luminaire.

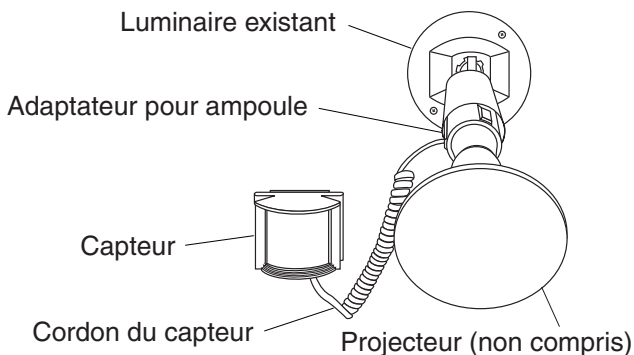

FONCTIONNEMENT

Mode:	Temps en circuit:	En fonction: Jour	Nuit
Essai	5 secondes	x	x
Auto	1, 5 ou 10 min.		x
Manuel	au choix, amanecer*		x

* Revient au mode automatique au lever du soleil.

ESSAI

Amener en position d'essai (TEST) l'interrupteur de temps en circuit (ON-TIME) du bas du détecteur.



AUTOMATIQUE

Amener l'interrupteur de temps en circuit (ON-TIME) à la position correspondant à 1, 5 ou 10 minutes.



PRIORITÉ MANUELLE

Le mode manuel ne fonctionne que la nuit parce que la lumière du jour remet le capteur en mode AUTO.

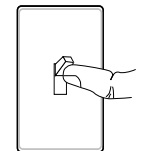

Mettre l'interrupteur hors circuit pendant une seconde, puis en circuit pour alterner entre les modes AUTO et MANUEL.

1 Second OFF then...

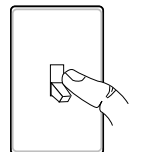

Le mode manuel ne fonctionne qu'avec l'interrupteur ON-TIME, aux positions 1, 5 ou 10.

... back on.

Résumé du mode de commutation

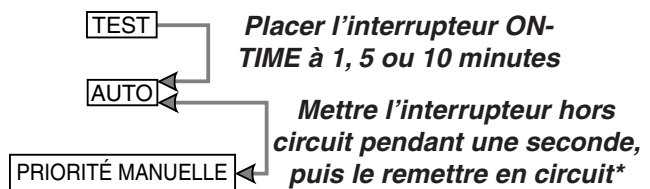

* Si vous ne savez plus dans quel mode se trouve l'appareil, couper l'alimentation pendant une minute puis la rétablir. Après le temps d'étalonnage, la commande reviendra au mode AUTO.

INSTALLATION

- ❑ **Couper le courant au niveau du panneau des fusibles ou des disjoncteurs.**

Cette commande d'éclairage à détecteur de mouvement instantané peut être reliée à de nombreux dispositifs d'éclairage intérieurs et extérieurs dont le déclenchement doit être activé par un mouvement.

Conserver une distance minimum d'un pouce (25 mm) entre l'ampoule et le capteur/cordon.



NOTE : Éviter de trop étirer le cordon spiralé lors de l'installation du capteur. Les spirales ont pour but de former une boucle d'égouttement destinée à empêcher l'eau de pénétrer dans le luminaire ou le capteur.

- ❑ Ouvrir le boîtier du luminaire au besoin. Retirer l'ampoule, visser l'adaptateur d'ampoule dans le socle, puis remettre l'ampoule en place.

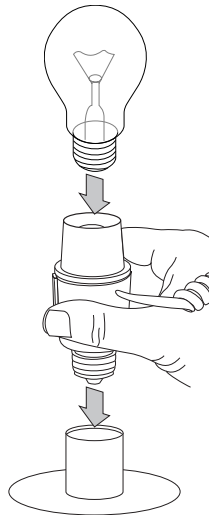

Mise en garde : Risque d'incendie. Éviter de diriger l'ampoule vers une surface combustible située à moins de 3 pieds (1 m).

Installation du capteur

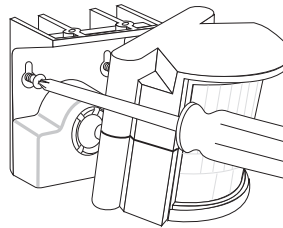

Au mur

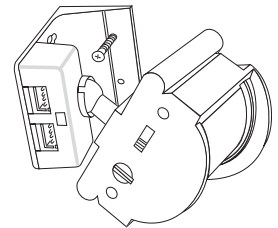

Au plafond

- ❑ Placer le capteur entre 5 et 9 pieds (1,5 à 2,7 m) au-dessus du sol. **Installer le capteur sous ou à côté du luminaire de façon que la lumière émise ne touche pas le capteur.** Fixer le capteur au mur au moyen des vis fournies. Il faut faire pivoter latéralement le capteur pour procéder à son installation.

NOTE : Le fait d'installer le capteur directement au-dessus de l'ampoule peut augmenter les déclenchements intempestifs.

- ❑ Brancher le cordon de l'adaptateur dans le module du capteur. Ce capteur possède une fiche polarisée pour en faciliter le raccordement.

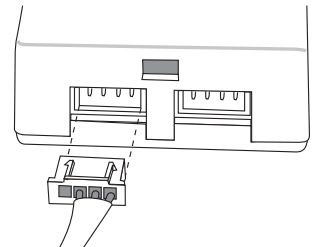

- ❑ Le capteur est en mesure de commander deux adaptateurs d'ampoule. L'illustration ci-dessous montre une installation classique comportant deux adaptateurs pour la commande de deux ampoules PAR-38. À noter que le capteur est situé sous les ampoules et que le cordon spiralé n'est pas trop étiré, de façon qu'il forme une boucle d'égouttement qui empêche l'eau de pénétrer dans le capteur après avoir suivi les cordons.

De plus, les ampoules doivent être éloignées d'au moins 1 po (25 mm) du capteur.

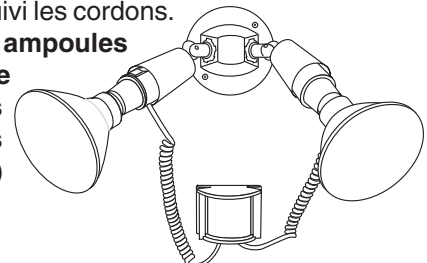

ESSAIS ET RÉGLAGES

- ❑ **Mettre en circuit le disjoncteur et l'interrupteur d'éclairage.**

NOTE: Le capteur doit se réchauffer 1 1/2 minute avant de pouvoir détecter le mouvement. Lorsque l'appareil est mis en circuit, attendre 1 1/2 minute.

- ❑ Placer la commande de la SENSIBILITÉ (SENS) en position médiane et le commutateur ON-TIME à la position TEST.

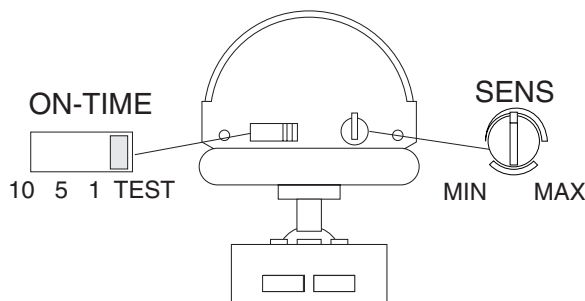

Bas du détecteur

Éviter de pointer l'appareil:

- en direction d'objets dont la température change rapidement, tels que **des bouches d'air chaud et des climatiseurs**. De telles sources de chaleur peuvent provoquer des déclenchements intempestifs.
- vers des endroits où **des animaux, des véhicules ou des passants** peuvent déclencher la commande.
- sur **de grands objets clairs à proximité** qui réfléchissent la lumière du jour et risquent de déclencher le dispositif d'arrêt. Ne pas pointer d'autres appareils d'éclairage vers le détecteur.

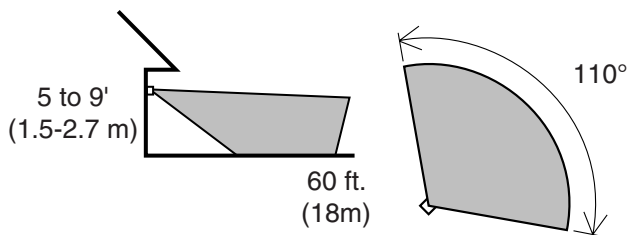

Portée maximale

Angle de couverture maximale

Le capteur décèle moins facilement les mouvements effectués directement dans sa direction et plus facilement ceux qui traversent la zone de couverture.

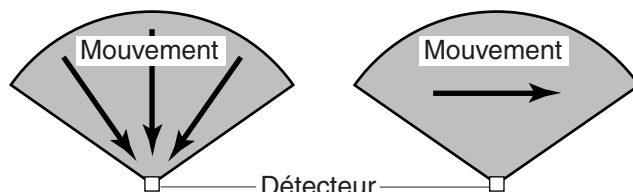

Le moins sensible

Le plus sensible

- ❑ Traverser la zone de couverture et prendre en note l'endroit où vous vous trouvez lorsque l'éclairage s'allume. Faire pivoter le capteur à la verticale ou à l'horizontale pour modifier la zone de couverture.
- ❑ Régler la SENSIBILITÉ en fonction de vos besoins. Une trop grande sensibilité pourrait faire augmenter le nombre de déclenchements intempestifs.
- ❑ Régler la période (ON-TIME) pendant laquelle vous désirez que l'éclairage demeure allumé après la détection d'un mouvement (1, 5 ou 10 minutes).

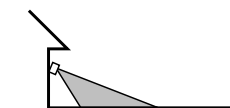

Pointer le détecteur vers le bas pour réduire la couverture

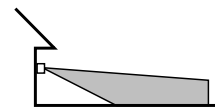

Pointer le détecteur vers le haut pour augmenter la couverture

FICHE TECHNIQUE

Portée	Jusqu'à 18 m (60 pi) [Varie selon la température ambiante]
Angle de détection	Jusqu'à 110°
Charge électrique	Jusqu'à Maximum de 150 W (par adaptateur), ampoules incandescentes
Alimentation électrique	120 V CA, 60 Hz
Modes de fonctionnement	Essai, automatique et manuelle
Délais	1, 5 et 10 minutes
Sensibilité	Réglable

DESA Specialty Products™ se réserve le droit d'abandonner tout produit et d'en changer les spécifications, en tout temps et sans contracter quelque obligation que ce soit quant à l'incorporation de nouvelles caractéristiques aux produits déjà vendus.

GUIDE DE DÉPANNAGE

PROBLÈME	CAUSE POSSIBLE
L'éclairage ne s'allume pas.	<ol style="list-style-type: none"> 1. L'interrupteur mural est fermé. 2. L'ampoule est mal vissée ou est grillée. 3. Le fusible est grillé ou le disjoncteur est déclenché. 4. La fonction de fermeture pendant la journée est activée (<i>vérifier de nouveau après la tombée de la nuit</i>). 5. L'orientation du capteur ne couvre pas la zone désirée. 6. Le cordon n'est pas bien branché.
L'éclairage s'allume pendant la journée.	<ol style="list-style-type: none"> 1. La commande est installée dans un endroit particulièrement sombre. 2. La commande est en mode Essai (Test). (<i>Placer le commutateur de la commande en position ON-TIME.</i>)
L'éclairage s'allume sans raison apparente.	<ol style="list-style-type: none"> 1. La commande capte peut-être le passage de petits animaux ou de véhicules automobiles (<i>ré-orienter le capteur</i>). 2. Le réglage de la sensibilité est trop élevé (<i>réduire la sensibilité</i>).

PROBLÈME	CAUSE POSSIBLE
L'éclairage demeure toujours allumé.	<ol style="list-style-type: none"> 1. Le capteur est placé trop près de l'ampoule ou il est dirigé vers un objet à proximité dont la chaleur en déclenche le fonctionnement (<i>éloigner l'ampoule du capteur ou déplacer ce dernier de façon qu'il ne soit plus dirigé vers les objets à proximité</i>). 2. Le capteur est dirigé vers une source de chaleur, par exemple un évent ou une sortie de sècheuse, ou vers un objet brillant qui reflète la chaleur (<i>repositionner le capteur</i>). 3. Le capteur est en mode Manuel (<i>le replacer en mode Automatique</i>).
L'éclairage s'allume et s'éteint constamment.	<ol style="list-style-type: none"> 1. La chaleur ou la lumière de l'ampoule entraîne le déclenchement constant du capteur (<i>éloigner le capteur de l'ampoule</i>). 2. La chaleur reflétée par des objets entraîne le déclenchement constant du capteur (<i>repositionner le capteur</i>). 3. La commande d'éclairage est en mode Essai et en période de réchauffement (<i>un clignotement de l'éclairage est normal dans de telles conditions</i>).

SERVICE TECHNIQUE

(N'envoyez pas de produits)

Si vous éprouvez des difficultés, suivez ce guide. Vous pouvez également écrire à l'adresse suivante :

DESA Specialty Products™

ATTN: Technical Service Specialty Products

P.O. Box 90004, Bowling Green, KY 42102-9004

* Lors d'un appel au service technique, veuillez avoir les renseignements suivants à portée de main : numéro du modèle, date d'achat et endroit de l'achat.

Aucune pièce de rechange n'est disponible pour ce produit

GARANTIE LIMITÉE DE 5 ANS

Il s'agit d'une « Garantie limitée » qui vous confère des droits juridiques spécifiques. Vous pouvez également jouir d'autres droits, variables d'une province à l'autre. Pendant une période de 5 ans à compter de la date d'achat, toute anomalie de fonctionnement imputable à un vice de matériau ou de main-d'œuvre sera corrigée gratuitement.

Exclusions de la garantie - Réparations, réglage et calibrage dus à une mauvaise utilisation, un mauvais traitement ou à la négligence. Les ampoules, les piles et des autres articles non durables ne sont pas couverts par cette garantie. Le service non autorisé ou la modification du produit ou d'un ou l'autre de ses composants fournis invalidera totalement la présente garantie. Cette garantie n'inclut pas le remboursement pour le dérangement, l'installation, le réglage, la perte d'utilisation, le service non autorisé ou les frais d'expédition pour le renvoi de la marchandise.

La garantie ne couvre que les produits assemblés DESA Specialty Products™ et ne s'étend pas aux autres équipements et composants que le client pourrait utiliser conjointement avec nos produits.

CETTE GARANTIE TIENT EXPRESSÉMENT LIEU DE TOUTES AUTRES GARANTIES, EXPLICITES OU IMPLICITES, Y COMPRIS DE TOUTE GARANTIE DE REPRÉSENTATION OU DE CONDITION DE CONVENANCE À LA COMMERCIALISATION OU À L'EFFET QUE LES PRODUITS CONVIENNENT À UN BUT OU À UNE UTILISATION PARTICULIÈRE, ET SPÉCIFIQUEMENT DE TOUS DOMMAGES SPÉCIAUX, DIRECTS, INDIRECTS OU SECONDAIRES.

LE REMPLACEMENT OU LA RÉPARATION CONSTITUENT LE SEUL RECOURS DU CLIENT ET DESA SPECIALTY PRODUCTS™ NE POURRA ÊTRE TENUE RESPONSABLE DE TOUS DOMMAGES SPÉCIAUX, DIRECTS, INDIRECTS OU SECONDAIRES, Y COMPRIS, SANS S'Y LIMITER, LES PERTES COMMERCIALES ET PERTES DE PROFIT, QU'ELLES SOIENT PRÉVISIBLES OU NON. Certaines provinces n'autorisent pas l'exclusion ou la limitation des dommages indirects ou secondaires, et la limitation ou l'exclusion ci-dessus pourrait ne pas s'appliquer à vous. Pour toute réclamation en vertu de la garantie, il est nécessaire de présenter une preuve d'achat.

Free Manuals Download Website

<http://myh66.com>

<http://usermanuals.us>

<http://www.somanuals.com>

<http://www.4manuals.cc>

<http://www.manual-lib.com>

<http://www.404manual.com>

<http://www.luxmanual.com>

<http://aubethermostatmanual.com>

Golf course search by state

<http://golfingnear.com>

Email search by domain

<http://emailbydomain.com>

Auto manuals search

<http://auto.somanuals.com>

TV manuals search

<http://tv.somanuals.com>